

DAIKIN



Інструкція з встановлення

Настінний кондиціонер повітря Daikin



CTXA15A2V1BW
FTXA20A2V1BW
FTXA25A2V1BW
FTXA35A2V1BW
FTXA42A2V1BW
FTXA50A2V1BW

CTXA15(A)(B)2V1BS
FTXA20(A)(B)2V1BS
FTXA25(A)(B)2V1BS
FTXA35(A)(B)2V1BS
FTXA42(A)(B)2V1BS
FTXA50(A)(B)2V1BS

CTXA15(A)(B)2V1BT
FTXA20(A)(B)2V1BT
FTXA25(A)(B)2V1BT
FTXA35(A)(B)2V1BT
FTXA42(A)(B)2V1BT
FTXA50(A)(B)2V1BT

CTXA15B2V1BB
FTXA20B2V1BB
FTXA25B2V1BB
FTXA35B2V1BB
FTXA42B2V1BB
FTXA50B2V1BB

Інструкція з встановлення
Настінний кондиціонер повітря Daikin

Українська

Зміст

1	Про документацію	2
1.1	Про цей документ	2
2	Про упаковку	2
2.1	Внутрішній блок	2
2.1.1	Виймання приладдя із внутрішнього блока	2
3	Про пристрій	3
3.1	Складові частини системи	3
3.2	Експлуатаційний діапазон	3
3.3	Про адаптер бездротової локальної мережі	3
3.3.1	Заходи безпеки при використанні бездротового адаптера	3
3.3.2	Основні параметри	3
4	Підготовка	3
4.1	Підготовка місця для монтажу	3
4.1.1	Вимоги до місця встановлення внутрішнього блока	3
5	Встановлення	4
5.1	Відкриття внутрішнього блоку	4
5.1.1	Відкриття передньої панелі	4
5.1.2	Закриття передньої панелі	4
5.1.3	Зняття передньої панелі	4
5.1.4	Відкриття кришки для обслуговування	5
5.1.5	Зняття передньої решітки	5
5.1.6	Встановлення передньої решітки	5
5.1.7	Зняття кришки клемної коробки електричної проводки	5
5.2	Встановлення внутрішнього блоку	6
5.2.1	Встановлення монтажної пластини	6
5.2.2	Свердління отвору в стіні	6
5.2.3	Зняття кришки отвору для трубки	7
5.2.4	Забезпечення дренажу	7
5.3	Під'єднання трубопроводу для холодоагенту	8
5.3.1	Під'єднання трубопроводу для холодоагенту до внутрішнього блока	8
5.4	Підключення електропроводки	8
5.4.1	Під'єднання електропроводів у зовнішньому блоці	8
5.4.2	Під'єднання додаткового приладдя (дротовий інтерфейс користувача, центральний інтерфейс користувача тощо)	9
5.5	Завершення встановлення внутрішнього блока	9
5.5.1	Ізоляція зливного трубопроводу, трубок холодоагенту та з'єднувального кабелю	9
5.5.2	Прокладення трубок через отвір у стіні	9
5.5.3	Закріплення пристрою на монтажній пластині	9
6	Введення в експлуатацію	9
6.1	Контрольний перелік перевірок перед введенням в експлуатацію	10
6.2	Виконання пробного запуску	10
6.2.1	Виконання пробного запуску за допомогою інтерфейсу користувача	10
7	Технічні дані	10
7.1	Монтажна схема	10
7.1.1	Пояснення до уніфікованої монтажної схеми	10

1 Про документацію

1.1 Про цей документ



ІНФОРМАЦІЯ

Переконайтеся в тому, що у користувача є друкowana документація, та попросіть користувача зберегти цю документацію для подальшого використання.

Цільова аудиторія

Уповноважені монтажники



ІНФОРМАЦІЯ

Цей пристрій мають використовувати компетентні або навчені користувачі у магазинах, на підприємствах легкої промисловості й на фермах, або неспеціалісти у комерційних та побутових цілях.

Комплект документації

Цей документ входить до комплекту документації. Повний комплект містить наступні матеріали:

- **Загальні заходи безпеки:**
 - Вказівки з безпеки, з якими **ОБОВ'ЯЗКОВО** потрібно ознайомитися перед встановленням системи
 - Формат: Папір (див. у ящику внутрішнього блоку)
- **Інструкція з встановлення внутрішнього блоку:**
 - Інструкції з встановлення
 - Формат: Папір (див. у ящику внутрішнього блоку)
- **Довідник з встановлення:**
 - Підготовка встановлення, рекомендовані методи, довідкові дані...
 - Формат: Цифрові файли за адресою <http://www.daikineurope.com/support-and-manuals/product-information/>

Найновіші редакції документації, яка надається, можуть бути в наявності на регіональному веб-сайті Daikin або у дилера.

Оригінальну документацію складено англійською мовою. Документація будь-якими іншими мовами є перекладом.

Технічні дані

- **Додатковий набір** найновіших технічних даних доступний на регіональному веб-сайті Daikin (у загальному доступі).
- **Повний набір** найновіших технічних даних доступний в мережі Daikin Business Portal (потрібна автентифікація).

2 Про упаковку

2.1 Внутрішній блок

2.1.1 Виймання приладдя із внутрішнього блока

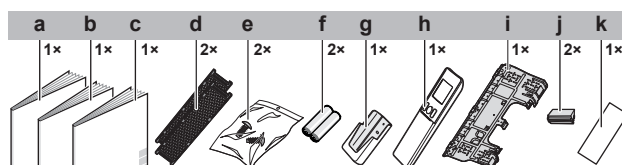

- a** Інструкція з встановлення
- b** Інструкція з експлуатації
- c** Загальні заходи безпеки

- d Фільтр видалення запаху з титанового апатиту та фільтр з частинками срібла (Ag-іонний фільтр)
- e Гвинт кріплення внутрішнього блоку (M4×12L) Див. розділ "5.5.3 Закріплення пристрою на монтажній пластині" [9].
- f Суха батарея AAA.LR03 (лужна) для пульта користувача
- g Тримач інтерфейсу користувача
- h Інтерфейс користувача (пульт)
- i Монтажна пластина
- j Кришка гвинта
- k Запасна наклейка SSID з захисним папером (постачається з пристроєм)

- **Запасна наклейка SSID.** ЗАБОРОНЯЄТЬСЯ викидати запасну наклейку. Тримайте її у надійному місці на випадок, якщо вона знадобиться у майбутньому (напр. у випадку заміни передньої решітки наклейте її на нову передню решітку).

3 Про пристрій



ПОПЕРЕДЖЕННЯ: ЛЕГКОЗАЙМИСТИЙ МАТЕРІАЛ

Холодоагент всередині цього блоку є помірно вогнєбезпечним.

3.1 Складові частини системи

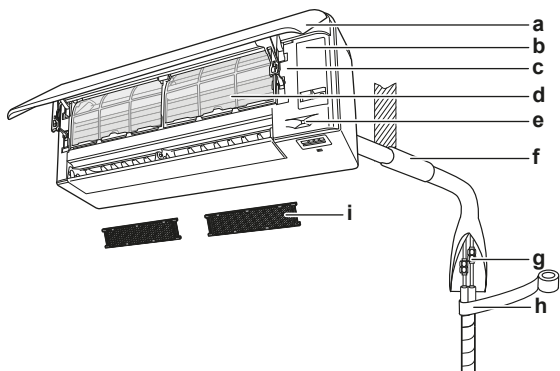

- a Передня панель
- b Кришка для обслуговування
- c Наклейка SSID
- d Повітряний фільтр
- e Датчик INTELLIGENT EYE
- f Отвір для труби, ущільнений шпаклівкою
- g Трубки холодоагенту, зливний шланг та з'єднувальний кабель
- h Ізоляційна стрічка
- i Фільтр видалення запаху з титанового апатиту та фільтр з частинками срібла (Ag-іонний фільтр)

3.2 Експлуатаційний діапазон

Безпечна й ефективна робота пристрою гарантується у наступних діапазонах температури та вологості.

Режим роботи	Експлуатаційний діапазон
Охолодження ^{(a)(b)}	<ul style="list-style-type: none"> ▪ Зовнішня температура: -10~46°C ▪ Кімнатна температура: 18~32°C ▪ Кімнатна вологість: ≤80%
Нагрівання ^(a)	<ul style="list-style-type: none"> ▪ Зовнішня температура: -15~24°C ▪ Кімнатна температура: 10~30°C
Осушування ^(a)	<ul style="list-style-type: none"> ▪ Зовнішня температура: -10~46°C ▪ Кімнатна температура: 18~32°C ▪ Кімнатна вологість: ≤80%

При роботі поза експлуатаційним діапазоном:

- (a) Захисний пристрій може зупинити роботу системи.
- (b) На внутрішньому блоці можливе накопичення конденсату та протікання.

3.3 Про адаптер бездротової локальної мережі

Докладні технічні дані, інструкції з встановлення, методи налаштування, часті питання, сертифікат відповідності та останню версію цього керівництва див. за адресою <http://www.onlinecontroller.daikineurope.com>.



ІНФОРМАЦІЯ

- Компанія Daikin Industries Czech Republic s.r.o. заявляє, що тип радіобладнання у цьому пристрої відповідає вимогам Директиви 2014/53/EU.
- Пристрій вважається комбінованим обладнанням за визначенням Директиви 2014/53/EU.

3.3.1 Заходи безпеки при використанні бездротового адаптера

ЗАБОРОНЯЄТЬСЯ застосування поблизу наступного обладнання:

- **Медичне обладнання.** Напр. особи з кардіостимуляторами або дефібриляторами. Даний виріб може викликати електромагнітні перешкоди.
- **Обладнання автоматичного керування.** Напр. автоматичні двері або обладнання пожежної сигналізації. Даний виріб може викликати несправності у роботі обладнання.
- **Мікрохвильові печі.** Вони можуть впливати на роботу бездротових локальних мереж.

3.3.2 Основні параметри

Параметр	Значення
Діапазон частот	2400 МГц~2483,5 МГц
Протокол радіозв'язку	IEEE 802.11b/g/n
Радіочастотний канал	1~11
Вихідна потужність	0 дБм~18 дБм
Ефективна випромінювана потужність	17 дБм (11b) / 13 дБм (11g) / 12 дБм (11n)
Джерело живлення	3,3 В пост. струму / 500 мА

4 Підготовка

4.1 Підготовка місця для монтажу



ПОПЕРЕДЖЕННЯ

Обладнання необхідно зберігати у приміщенні без безперервно працюючих джерел займання (наприклад, відкрите полум'я, працюючий газовий прилад або електрообігрівач).

4.1.1 Вимоги до місця встановлення внутрішнього блоку



ІНФОРМАЦІЯ

Рівень звукового тиску становить менш ніж 70 дБА.

- **Потік повітря.** Ніщо не повинно перекривати потік повітря.
- **Злив.** Потрібно вжити заходів для належного виходу конденсованої води.

5 Встановлення

- **Теплоізоляція стіни.** Коли температура біля стіни перевищує 30°C та відносна вологість становить 80%, або коли на стіну подається свіже повітря, потрібно встановити додаткову теплоізоляцію (мінімальна товщина 10 мм, поліетиленова піна).
- **Міцність стіни.** Переконайтеся, що стіна або підлога є достатньо міцними, аби витримати вагу пристрою. Якщо у цьому є сумніви, посильте стіну або підлогу перед встановленням пристрою.
- **Відстань до об'єктів оточення.** Встановіть пристрій щонайменше за 1,8 м від підлоги та при розрахунку відстані від стін та стелі враховуйте наступне:

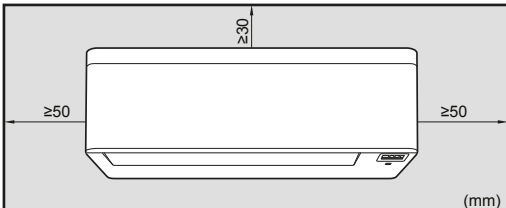

Примітка: На відстані 500 мм від приймача сигналів не має бути ніяких перепинів. Вони можуть завадити прийому сигналу інтерфейсу користувача.

5 Встановлення

5.1 Відкривання внутрішнього блоку

5.1.1 Відкривання передньої панелі

- 1 Утримуйте передню панель з обох боків та відкрийте її.

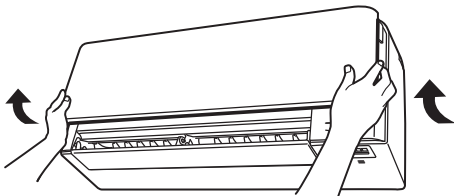

- 2 Потягніть вниз обидва фіксатори у задній частині передньої панелі.
- 3 Відкрийте передню панель, доки опора не встане на фіксуючий виступ.

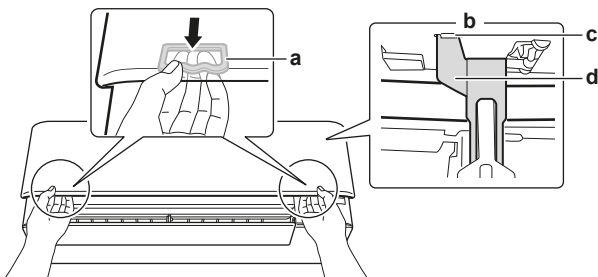

- a Фіксатор (по 1 з кожного боку)
- b Задня сторона передньої панелі
- c Фіксуєчий виступ
- d Опора

5.1.2 Закривання передньої панелі

- 1 Трохи підніміть передню панель та вийміть опору з фіксуєчого виступу.

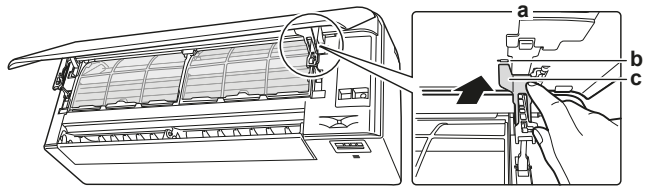

- a Задня сторона передньої панелі
- b Фіксуєчий виступ
- c Опора

- 2 Закрийте передню панель.

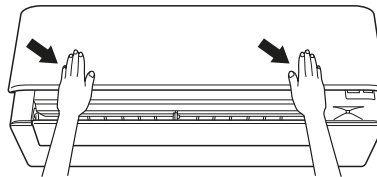

- 3 Обережно натисніть вниз на передню панель до клацання.

5.1.3 Зняття передньої панелі

i ІНФОРМАЦІЯ

Знімайте передню панель лише якщо її ПОТРІБНО замінити.

- 1 Відкрийте передню панель. Див. розділ "5.1.1 Відкривання передньої панелі" [▶ 4].
- 2 Відкрийте фіксатори на задній частині панелі (по 1 з кожного боку).

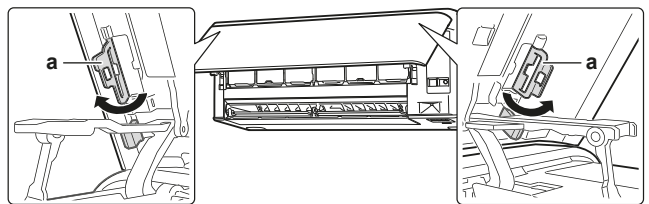

- a Фіксатор панелі

- 3 Легко натисніть правий важіль вправо та від'єднайте держак від паза праворуч.

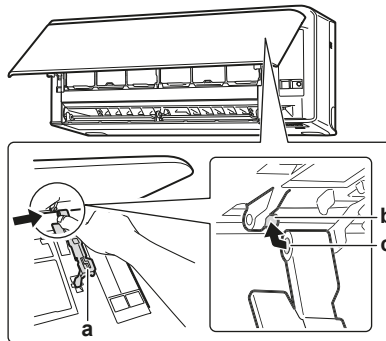

- a Важіль
- b Держак
- c Паз

- 4 Від'єднайте держак передньої панелі від гнізда держака з лівого боку.

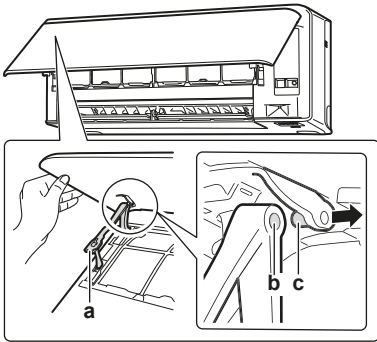

- a Важіль
- b Паз
- c Держак

- 5 Зніміть передню панель.
- 6 Для встановлення передньої панелі виконайте кроки у зворотному порядку.

5.1.4 Відкривання кришки для обслуговування

- 1 Зніміть 1 гвинт з кришки для обслуговування.
- 2 Горизонтально витягніть кришку для обслуговування з пристрою.

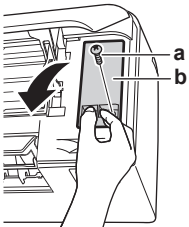

- a Гвинт кришки для обслуговування
- b Кришка для обслуговування

5.1.5 Зняття передньої решітки



ОБЕРЕЖНО

Використовуйте захисні рукавички.

- 1 Відкрийте передню панель. Див. розділ "5.1.1 Відкривання передньої панелі" [▶ 4].
- 2 Зніміть кришку для обслуговування. Див. розділ "5.1.4 Відкривання кришки для обслуговування" [▶ 5].
- 3 Вийміть джгут дротів із затискачу дротів та з'єднувача.
- 4 Вийміть жалюзі у лівий бік та на себе.
- 5 Зніміть 2 кришки гвинтів за допомогою довгої пласкої пластини, наприклад лінійки, обгорнутої тканиною, та зніміть 2 гвинти.

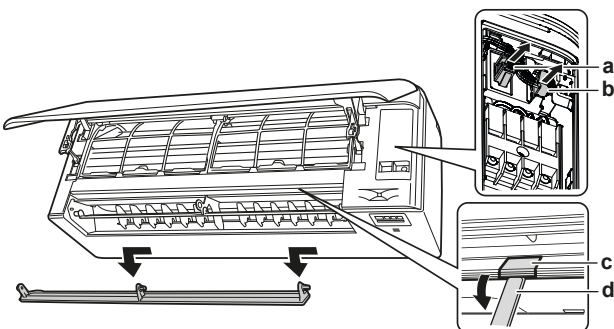

- a З'єднувач
- b Затискач дротів
- c Кришка гвинта
- d Довга пласка пластина, обгорнута тканиною

- 6 Підніміть передню решітку та подайте її до монтажної пластини, аби зняти передню решітку з 3 гаків.

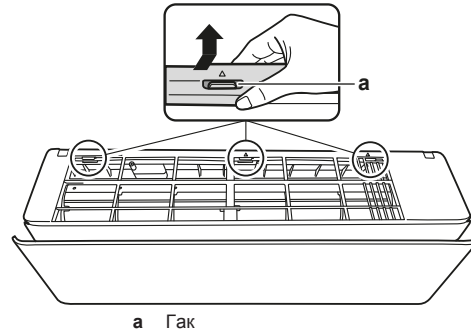

- a Гак

Необхідні умови: При роботі в обмеженому просторі.

- 7 Вставте пласку викрутку біля гаків.
- 8 Підніміть передню решітку за допомогою пласкої викрутки та подайте до монтажної пластини.

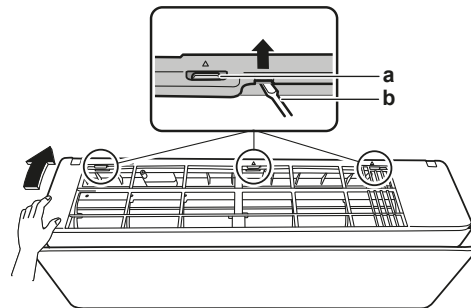

- a Гак
- b Пласка викрутка

5.1.6 Встановлення передньої решітки

- 1 Встановіть передню решітку та надійно зафіксуйте 3 верхніх гаки.
- 2 Затягніть 2 гвинти та встановіть на місце 2 кришки гвинтів.
- 3 Встановіть жалюзі.
- 4 Вставте джгут дротів у з'єднувач та зафіксуйте затискачем дротів.
- 5 Закрийте передню панель. Див. розділ "5.1.2 Закривання передньої панелі" [▶ 4].

5.1.7 Зняття кришки клемної коробки електричної проводки

- 1 Зніміть передню решітку.
- 2 Зніміть 1 гвинт з клемної коробки електричної проводки.
- 3 Відкрийте кришку клемної коробки електричної проводки, витягнувши її вперед.
- 4 Зніміть кришку коробки електричної проводки з 2 задніх гаків.

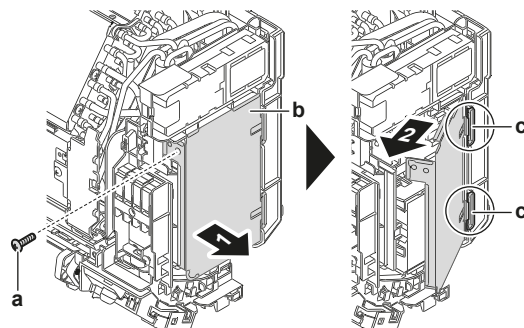

- a Гвинт
- b Блок електричної проводки

5 Встановлення

с Задній гак

- Для встановлення кришки спершу встановіть коробку електричної проводки на гаки, закрийте коробку електричної проводки та встановіть гвинт.

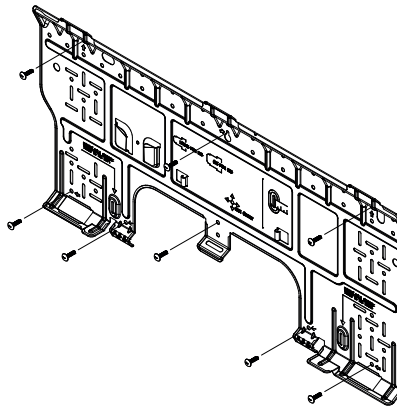

5.2 Встановлення внутрішнього блоку

5.2.1 Встановлення монтажної пластини

- Тимчасово встановіть монтажну пластину.
- Вирівняйте монтажну пластину.
- За допомогою рулетки відмітьте на стіні центри точок для свердління. Встановіть кінець рулетки в точці "▷".
- Завершіть встановлення, закріпивши монтажну пластину на стіні за допомогою гвинтів M4×25L (слід придбати окремо).

i ІНФОРМАЦІЯ

Зняту кришку отвору для трубки можна зберігати у відділенні монтажної пластини.

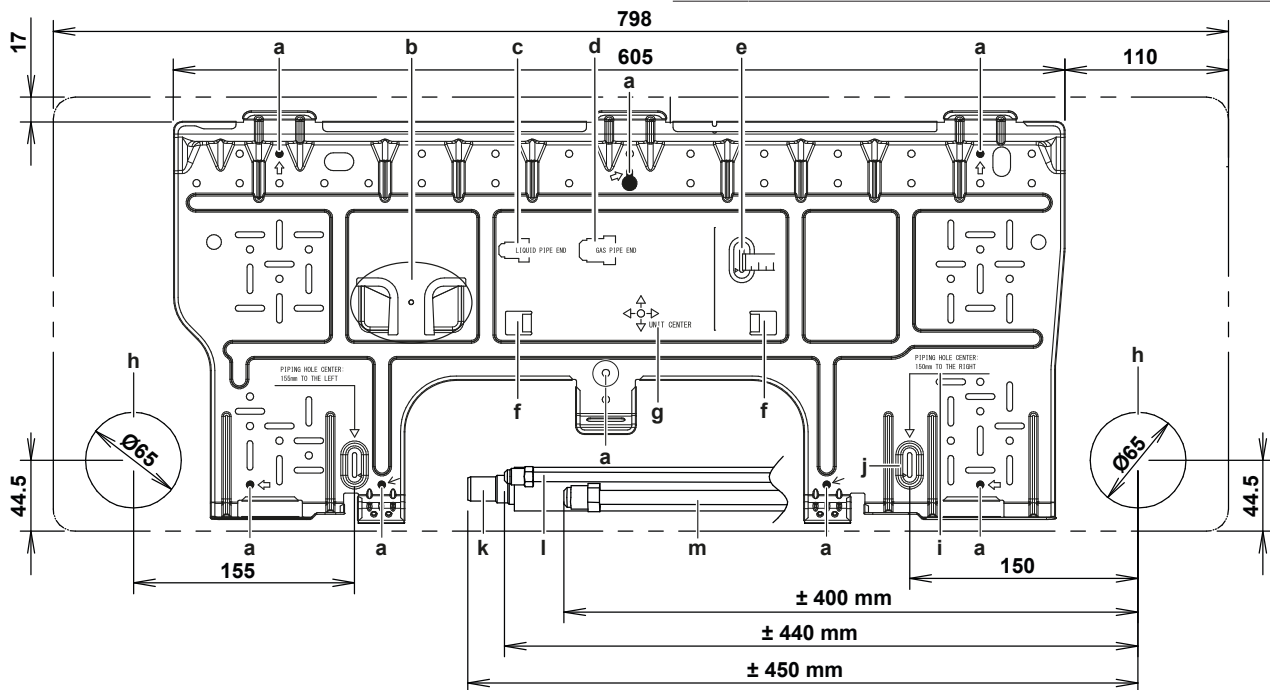

- a Рекомендовані точки кріплення монтажної пластини
- b Відсік для кришки отвору для трубки
- c Кінець трубки рідини
- d Кінець трубки газу
- e Виконайте вимірювання рулеткою, як показано
- f Виступи для встановлення бульбашкового рівня
- g Середина пристрою
- h Отвір для вбудованого трубопроводу Ø65 мм
- i Значення для вимірювання рулеткою
- j Встановіть кінець рулетки в точці "▷"
- k Зливний шланг
- l Трубка рідини
- m Газова трубка

5.2.2 Свердління отвору в стіні

⚠ ОБЕРЕЖНО

Якщо стіна містить металічну раму або панель, встановлюйте в стіну вбудовані трубки та кришки для попередження перегрівання, ураження електричним струмом або пожежі.

! УВАГА

Ущільніть отвори навкруги трубок відповідним матеріалом (слід придбати окремо) для попередження витоків води.

- Пробуріть прохідний отвір розміром 65 мм у стіні так, щоб він нахилився назовні.
- Вставте трубку у стіновий отвір.
- Встановіть кришку в трубку в стіні.

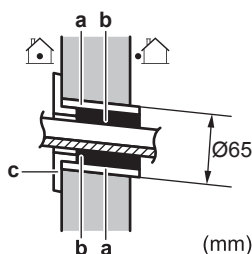

- a Трубка, яка вбудовується в стіну
- b Шпаклівка
- c Кришка отвору в стіні

4 Після завершення встановлення проводки, трубок холодоагенту та зливного трубопроводу **ОБОВ'ЯЗКОВО** ущільніть отвір шпаклівкою.

5.2.3 Зняття кришки отвору для трубки

Для під'єднання трубок праворуч, праворуч вниз, ліворуч або ліворуч вниз **НЕОБХІДНО** зняти кришку отвору для трубки.

1 За допомогою лобзика відріжте кришку отвору для трубки з внутрішнього боку передньої решітки.

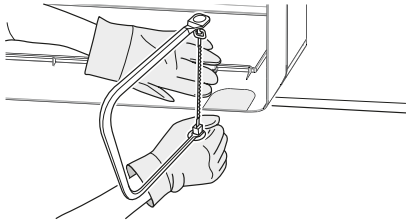

2 Зніміть задирки на відрізаній частині за допомогою напівкруглого надфіля.

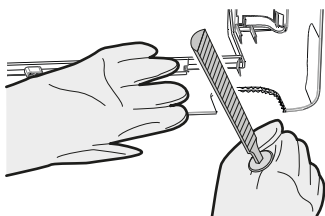

УВАГА

НЕ застосовуйте щипці для зняття кришки отвору для трубки, оскільки це пошкодить передню решітку.

5.2.4 Забезпечення дренажу

Потрібно вжити заходів для належного виходу конденсованої води. Це включає наступні дії:

- Загальні інструкції
- Під'єднання зливного трубопроводу до внутрішнього блоку
- Перевірка на предмет витоків води

Під'єднання трубок праворуч, праворуч позаду або праворуч вниз

ІНФОРМАЦІЯ

На заводі трубопровід встановлено з правого боку. Якщо потрібно, зніміть трубопровід з правого боку та встановіть на лівому боці.

- 1 Прикріпіть зливний шланг до нижньої частини трубок холодоагенту за допомогою клейкої вінілової стрічки.
- 2 Обв'яжіть зливний шланг та трубки холодоагенту разом за допомогою ізоляційної стрічки.

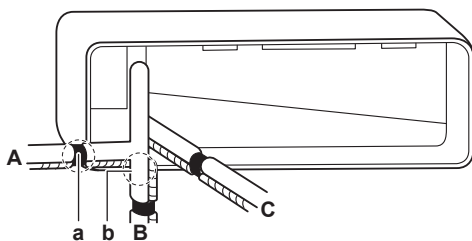

- A Правий трубопровід
- B Правий нижній трубопровід
- C Правий задній трубопровід

- a Для правого трубопроводу зніміть кришку отвору для трубки тут.
- b Для правого нижнього трубопроводу зніміть кришку отвору для трубки тут.

Під'єднання трубок ліворуч, ліворуч позаду або ліворуч вниз

ІНФОРМАЦІЯ

На заводі трубопровід встановлено з правого боку. Якщо потрібно, зніміть трубопровід з правого боку та встановіть на лівому боці.

- 1 Зніміть гвинт фіксації ізоляції на правому боці та зніміть зливний шланг.
- 2 Вийміть зливну пробку на лівому боці та встановіть її на правий бік.

УВАГА

НЕ наносіть масло (холодильне масло) на зливну пробку при вставленні. Це може пошкодити зливну пробку та спричинить витoki з неї.

3 Вставте зливний шланг на лівому боці та затягніть гвинтом фіксації ізоляції для попередження витоків води.

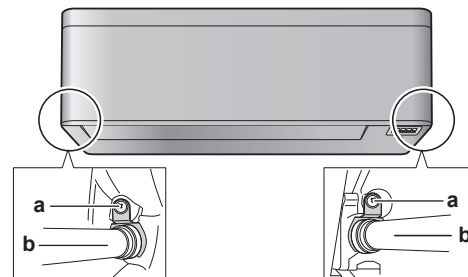

- a Гвинт кріплення ізоляції
- b Зливний шланг

4 Прикріпіть зливний шланг до нижньої частини трубок холодоагенту за допомогою клейкої вінілової стрічки.

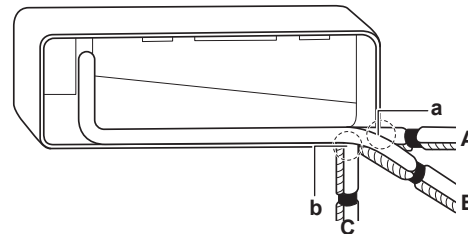

- A Лівий трубопровід
- B Лівий задній трубопровід
- C Лівий нижній трубопровід
- a Для лівого трубопроводу зніміть кришку отвору для трубки тут.
- b Для лівого нижнього трубопроводу зніміть кришку отвору для трубки тут.

Перевірка на наявність витоків води

- 1 Зніміть повітряні фільтри.
- 2 Поступово налийте близько 1 л води у зливний піддон та перевірте наявність витоків.

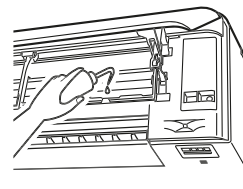

5 Встановлення

5.3 Під'єднання трубопроводу для холодоагенту



НЕБЕЗПЕКА: РИЗИК ОПІКІВ

5.3.1 Під'єднання трубопроводу для холодоагенту до внутрішнього блоку

- **Довжина трубопроводу.** Трубопровід холодоагенту має бути якомога коротким.
- **Під'єднання до конусу.** Під'єднуйте трубки холодоагенту до пристрою за допомогою конусних з'єднань.
- **Ізоляція.** Ізоляція трубок холодоагенту, з'єднувального кабелю та зливного шланга внутрішнього блоку виконується наступним чином:

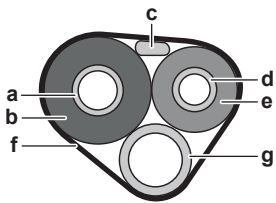

- a Газова трубка
- b Теплоізоляція газової трубки
- c З'єднувальний кабель
- d Трубка рідини
- e Теплоізоляція трубки для рідини
- f Оздоблювальна стрічка
- g Зливний шланг



УВАГА

Ізолуйте всі трубки холодоагенту. Будь-яке непокрите місце може призвести до конденсації.

5.4 Підключення електропроводки



НЕБЕЗПЕКА: РИЗИК УРАЖЕННЯ ЕЛЕКТРИЧНИМ СТРУМОМ



ПОПЕРЕДЖЕННЯ

Живлення слід ЗАВЖДИ підключати за допомогою багатожильних кабелів.



ПОПЕРЕДЖЕННЯ

Пошкоджений кабель живлення МУСИТЬ замінити виробник, його агент з сервісного обслуговування або особи подібної кваліфікації для забезпечення безпеки.



ПОПЕРЕДЖЕННЯ

НЕ підключайте джерело живлення до внутрішнього блоку. Це може спричинити ураження електричним струмом або пожежу.



ПОПЕРЕДЖЕННЯ

- НЕ використовуйте придбані окремо електричні компоненти всередині виробу.
- НЕ встановлюйте відгалуження від клемного блоку для живлення дренажного насоса та іншого обладнання. Це може спричинити ураження електричним струмом або пожежу.



ПОПЕРЕДЖЕННЯ

Прокладайте з'єднувальну проводку якнайдалі від мідних трубок без теплоізоляції, оскільки такі трубки можуть дуже сильно нагріватися.

5.4.1 Під'єднання електропроводів у зовнішньому блоці

Електричні роботи мають виконуватися згідно з керівництвом з встановлення та місцевими правилами та нормами прокладання електричної проводки.

- 1 Встановіть внутрішній блок на гаки монтажної пластини. Орієнтуйтеся на відмітку "Δ".

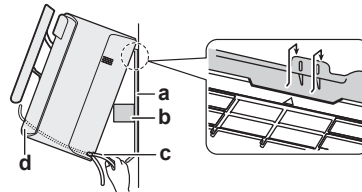

- a Монтажна пластинка (приладдя)
- b Деталь упаковки
- c З'єднувальний кабель
- d Напрямна для проводки



ІНФОРМАЦІЯ

Підтримуйте пристрій за допомогою деталі упаковки.

- 2 Відкрийте передню панель та кришку для обслуговування. Див. розділ "5.1 Відкриття внутрішнього блоку" [▶ 4].
- 3 Прокладіть з'єднувальний кабель від зовнішнього блоку через прохідний отвір у стіні, задню частину внутрішнього блоку та передню панель.

Примітка: Якщо з'єднувальний кабель було зачищено заздалегідь, оберніть кінці ізоляційною стрічкою.

- 4 Загніть кінець кабелю вгору.



УВАГА

- Проводка електроживлення та проводка керування не мають торкатися одна одної. Проводка керування та проводка живлення можуть перетинатися, але НЕ МОЖУТЬ прокладатися паралельно одна одній.
- Щоб запобігти появі електричних перешкод, відстань між провідниками цих типів МУСИТЬ бути не меншою за 50 мм.



ПОПЕРЕДЖЕННЯ

Потрібно вжити достатніх заходів для запобігання проникненню до пристрою невеликих тварин. Коли невеликі тварини торкаються частин під напругою, це може спричинити несправності, задимлення або пожежу.

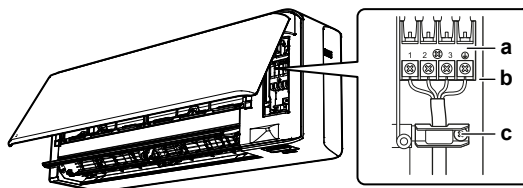

- a Клемний блок
- b Блок електричних компонентів
- c Тримач дроту

- 5 Зачистіть кінці дротів приблизно на 15 мм.
- 6 Колір дротів має відповідати номерам виводів на клемному блоці внутрішнього блоку та щільно зафіксуйте дроти на відповідних гвинтових виводах.
- 7 Під'єднайте дріт заземлення до відповідного виводу.
- 8 Надійно зафіксуйте дроти гвинтовими виводами.
- 9 Потягніть за дроти, щоб переконаватися, що вони надійно закріплені, а потім зафіксуйте їх відповідним тримачем.

- 10 Складіть дроти так, щоб забезпечити щільну фіксацію кришки для обслуговування, а потім закрийте її.

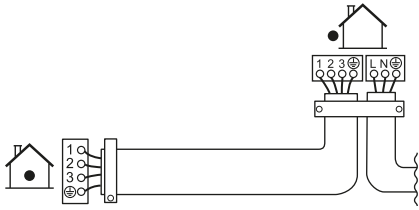

5.4.2 Під'єднання додаткового приладдя (дротовий інтерфейс користувача, центральний інтерфейс користувача тощо)

- 1 Зніміть кришку клемної коробки електричної проводки (див. "5.1.7 Зняття кришки клемної коробки електричної проводки" [► 5]).
- 2 Під'єднайте з'єднувальний кабель до з'єднувача S21 та протягніть джгут дротів, як показано на наступному малюнку.

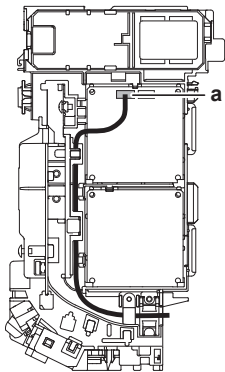

a З'єднувач S21

- 3 Встановіть кришку клемної коробки електричної проводки та протягніть джгут дротів навколо неї, як показано на малюнку вище.

5.5 Завершення встановлення внутрішнього блока

5.5.1 Ізоляція зливного трубопроводу, трубок холодоагенту та з'єднувального кабелю

- 1 Після прокладення зливного трубопроводу, трубок холодоагенту та електричної проводки. Обв'яжіть трубки холодоагенту, з'єднувальний кабель та зливний шланг разом за допомогою ізоляційної стрічки. Кожний наступний оборот стрічки має хоча б наполовину перекривати попередній.

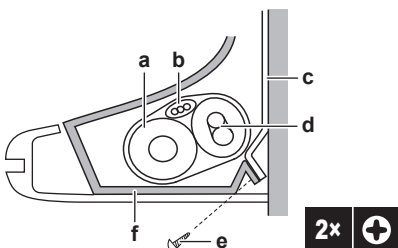

- 2x ⊕
- a Зливний шланг
 - b З'єднувальний кабель
 - c Монтажна пластина (приладдя)
 - d Трубки холодоагенту
 - e Гвинт кріплення внутрішнього блоку M4×12L (приладдя)
 - f Нижня рама

5.5.2 Прокладення трубок через отвір у стіні

- 1 Складіть трубки холодоагенту вздовж відміток прокладення трубок на монтажній пластині.

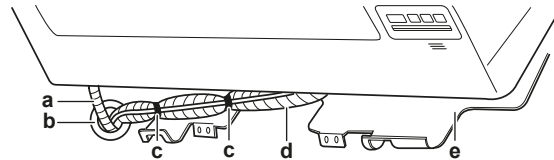

- a Зливний шланг
- b Ущільніть отвір шпаклівкою або ущільнювальним матеріалом.
- c Клейка вінілова стрічка
- d Ізоляційна стрічка
- e Монтажна пластина (приладдя)



УВАГА

- НЕ згинайте трубки холодоагенту.
- НЕ притуляйте трубки холодоагенту до нижньої рами або передньої решітки.

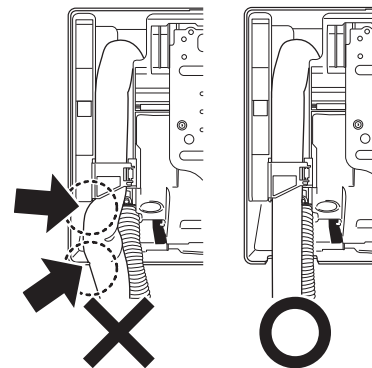

- 2 Прокладіть зливний шланг та трубки холодоагенту через отвір у стіні.

5.5.3 Закріплення пристрою на монтажній пластині

- 1 Встановіть внутрішній блок на гаки монтажної пластини. Орієнтуйтеся на відмітки "Δ".

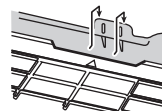

- 2 Натисніть обома руками на нижню раму пристрою, аби встановити її на нижні гаки монтажної пластини. Переконайтеся, що дроти НЕ стиснуті у будь-якому місці.

Примітка: Переконайтеся, що з'єднувальний кабель НЕ затиснуто у внутрішньому блоці.

- 3 Натисніть обома руками на нижній край внутрішнього блоку, аби щільно встановити його на гаки монтажної пластини.
- 4 Прикріпіть внутрішній блок до монтажної пластини 2 гвинтами кріплення внутрішнього блоку M4×12L (приладдя).

6 Введення в експлуатацію



УВАГА

Пристрій має працювати ЛИШЕ з терморезисторами та/або датчиками/реле тиску. В іншому разі може згоріти компресор.

7 Технічні дані

6.1 Контрольний перелік перевірок перед введенням в експлуатацію

Після встановлення блоку спочатку слід перевірити наступні елементи. Після виконання наступних перевірок пристрій необхідно закрити. Після закривання пристрою можна увімкнути його живлення.

<input type="checkbox"/>	Прочитайте повні інструкції по монтажу, як описано в довідковому посібнику монтажника.
<input type="checkbox"/>	Внутрішні блоки встановлені належним чином.
<input type="checkbox"/>	Зовнішній блок правильно змонтований.
<input type="checkbox"/>	Вхід та вихід повітря Переконайтеся в тому, що вхід та вихід повітря НЕ закриті листами паперу, картоном або іншим матеріалом.
<input type="checkbox"/>	НЕМАЄ відсутніх або зворотних фаз.
<input type="checkbox"/>	Труби холодоагенту (газ і рідина) теплоізовані.
<input type="checkbox"/>	Злив Потік зливу має бути вільним. Можливі наслідки: Можливе протікання водного конденсату.
<input type="checkbox"/>	Система правильно заземлена, а клеми заземлення затягнуті.
<input type="checkbox"/>	Запобіжники або локально встановлені захисні пристрої встановлені відповідно до цього документа й НЕ були обхідними.
<input type="checkbox"/>	Напруга живлення відповідає напрузі на ідентифікаційній мітці блока.
<input type="checkbox"/>	Вказані дроти використовуються для з'єднувального кабелю.
<input type="checkbox"/>	Внутрішній блок приймає сигнали від користувача.
<input type="checkbox"/>	У розподільній коробці відсутні послаблені з'єднання або пошкоджені електричні компоненти.
<input type="checkbox"/>	Опір ізоляції компресора знаходиться у нормі.
<input type="checkbox"/>	Усередині внутрішнього й зовнішнього блоків немає пошкоджених компонентів або стиснутих труб.
<input type="checkbox"/>	Немає витоків холодоагенту.
<input type="checkbox"/>	Правильний розмір труби встановлений і труби належним чином ізолюються.
<input type="checkbox"/>	Запірні клапани (газ і рідина) на зовнішньому блоці повністю відкриті.

6.2 Виконання пробного запуску

Необхідні умови: Живлення МАЄ бути у вказаному діапазоні характеристик.







Необхідні умови: Пробний запуск можна здійснювати у режимі охолодження або нагрівання.

Необхідні умови: Пробний запуск слід виконувати згідно з інструкцією з експлуатації внутрішнього блоку, аби переконатися у вірності роботи всіх функцій та компонентів.

- 1 В режимі охолодження оберіть найнижчу програмовану температуру. В режимі нагрівання оберіть найвищу програмовану температуру. За необхідності пробний запуск можна скасувати.

- 2 По завершенню пробного запуску встановіть температуру на нормальне значення. В режимі охолодження: 26~28°C, в режимі нагрівання: 20~24°C.
- 3 Система припиняє роботу через 3 хвилини після вимкнення пристрою.

6.2.1 Виконання пробного запуску за допомогою інтерфейсу користувача

- 1 Натисніть  для вмкнення системи.
- 2 Одночасно натисніть  та .
- 3 Натисніть , оберіть  та натисніть .

Результат: Пробний запуск буде зупинено автоматично приблизно через 30 хвилин.

- 4 Щоб припинити роботу раніше, натисніть .

7 Технічні дані

















- **Додатковий набір** найновіших технічних даних доступний на регіональному веб-сайті Daikin (у загальному доступі).
- **Повний набір** найновіших технічних даних доступний в мережі Daikin Business Portal (потрібна автентифікація).

7.1 Монтажна схема

Монтажна схема постачається разом з пристроєм і розташована всередині зовнішнього блоку (нижня сторона верхньої пластини).

7.1.1 Пояснення до уніфікованої монтажної схеми

Застосовані компоненти та номери наведені у монтажній схемі на пристрої. Нумерація виконана арабськими цифрами за зростанням для кожного компонента та позначена в огляді нижче символом "*" у коді компонента.

Символ	Значення	Символ	Значення
	Автоматичний вимикач		Захисне заземлення
	Роз'єм		Захисне заземлення (гвинт)
	З'єднувач		Випрямляч
	Заземлення		Роз'єм реле
	Проводка, що встановлюється на місці		З'єднувач-перемичка
	Плавкий запобіжник		Клема
	Внутрішній блок		Клемна колодка
	Зовнішній блок		Затискач дротів

Символ	Колір	Символ	Колір
BLK	Чорний	ORG	Помаранчевий
BLU	Синій	PNK	Рожевий
BRN	Коричневий	PRP, PPL	Фіолетовий
GRN	Зелений	RED	Червоний
GRY	Сірий	WHT	Білий
		YLW	Жовтий

Символ	Значення
A*P	Плата
BS*	Вимикач УВМК/ВИМК, перемикач роботи
BZ, H*C	Зумер
C*	Конденсатор
AC*, CN*, E*, HA*, HE*, HL*, HN*, HR*, MR*_A, MR*_B, S*, U, V, W, X*A, K*R_*	Роз'єм, з'єднувач
D*, V*D	Діод
DB*	Діодний міст
DS*	DIP-перемикач
E*H	Нагрівач
FU*, F*U, (характеристики див. на платі всередині пристрою)	Плавкий запобіжник
FG*	З'єднувач (заземлення шасі)
H*	Джгут дротів
H*P, LED*, V*L	Індикатор, світлодіод
HAP	Світлодіод (сервісний монітор, зелений)
HIGH VOLTAGE	Висока напруга
IES	Датчик INTELLIGENT EYE
IPM*	Інтелектуальний силовий модуль
K*R, KCR, KFR, KHuR, K*M	Магнітне реле
L	Компонент під напругою
L*	Котушка
L*R	Реактивна котушка
M*	Кроковий електродвигун
M*C	Електродвигун компресора
M*F	Електродвигун вентилятора
M*P	Електродвигун дренажного насосу
M*S	Двигун жалюзі
MR*, MRCW*, MRM*, MRN*	Магнітне реле
N	Нейтральний
n=*, N=*	Кількість проходів крізь феритове осердя
PAM	Амплітудно-імпульсна модуляція
PCB*	Плата
PM*	Силовий модуль
PS	Імпульсне джерело живлення
PTC*	Термістор PTC
Q*	Біполярний транзистор з ізольованим затвором (IGBT)
Q*DI	Пристрій захисного відключення
Q*L	Реле захисту від перевантаження
Q*M	Теплове реле
R*	Резистор
R*T	Термістор
RC	Приймач
S*C	Кінцевий вимикач
S*L	Поплавкове реле
S*NPH	Датчик тиску (високого)
S*NPL	Датчик тиску (низького)

Символ	Значення
S*PH, HPS*	Реле тиску (високого)
S*PL	Реле тиску (низького)
S*T	Термостат
S*RH	Датчик вологості
S*W, SW*	Перемикач роботи
SA*, F1S	Розрядник
SR*, WLU	Приймач сигналів
SS*	Селекторний перемикач
SHEET METAL	Фіксована пластина монтажної колодки
T*R	Трансформатор
TC, TRC	Передавач
V*, R*V	Варистор
V*R	Діодний міст
WRC	Бездротовий пульт дистанційного керування
X*	Клема
X*M	Клемна колодка (блок)
Y*E	Котушка електронного розширювального клапана
Y*R, Y*S	Котушка електромагнітного реверсивного клапана
Z*C	Феритове осердя
ZF, Z*F	Фільтр шуму
A*P	Плата
BS*	Вимикач УВМК/ВИМК, перемикач роботи
BZ, H*C	Зумер
C*	Конденсатор
AC*, CN*, E*, HA*, HE*, HL*, HN*, HR*, MR*_A, MR*_B, S*, U, V, W, X*A, K*R_*	Роз'єм, з'єднувач



Copyright 2017 Daikin

DAIKIN INDUSTRIES CZECH REPUBLIC s.r.o.

U Nové Hospody 1/1155, 301 00 Plzeň Skvrňany, Czech Republic

DAIKIN EUROPE N.V.

Zandvoordestraat 300, B-8400 Oostende, Belgium

3P482320-7P 2019.10