

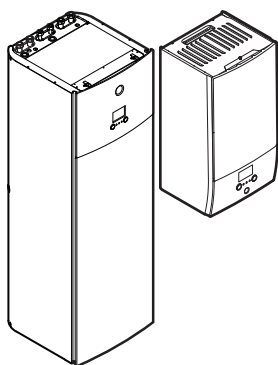

# Руководство по применению для пользователя

## Daikin Altherma — низкотемпературный раздельный агрегат



**EABH16DA6V**  
**EABH16DA9W**

**EABX16DA6V**  
**EABX16DA9W**

**EAVH16S18DA6V(G)**  
**EAVH16S23DA6V(G)**  
**EAVH16S18DA9W(G)**  
**EAVH16S23DA9W(G)**

**EAVX16S18DA6V(G)**  
**EAVX16S23DA6V(G)**  
**EAVX16S18DA9W(G)**  
**EAVX16S23DA9W(G)**

Руководство по применению для пользователя  
Daikin Altherma — низкотемпературный раздельный агрегат

русский

## Содержание

<b>1</b>	<b>Общая техника безопасности</b>	<b>2</b>
1.1	Информация о документации	2
1.1.1	Значение предупреждений и символов	2
1.2	Пользователю	3
<b>2</b>	<b>Информация о настоящем документе</b>	<b>3</b>
<b>3</b>	<b>Информация о системе</b>	<b>4</b>
3.1	Компоненты в типичной схеме системы	4
<b>4</b>	<b>Операция</b>	<b>4</b>
4.1	Интерфейс пользователя: Общий обзор	4
4.2	Возможные экраны: Краткий обзор	5
4.2.1	Главный экран	5
4.2.2	Экран главного меню	6
4.2.3	Экран уставок	7
4.2.4	Подробный экран со значениями	7
4.3	Основное применение	7
4.3.1	Использование главного экрана	7
4.3.2	Использование структуры меню	7
4.3.3	Включение или выключение отдельных функций	7
4.4	Управление нагревом и охлаждением помещений	7
4.4.1	О контроле обогрева и охлаждения помещений	7
4.4.2	Установка режима работы в помещении	8
4.4.3	Определение используемого метода регулировки температуры	8
4.4.4	Изменение требуемой температуры в помещении	9
4.4.5	Изменение требуемой температуры воды на выходе	9
4.5	Управление горячей водой бытового потребления	9
4.5.1	Информация о контроле горячей воды бытового потребления	9
4.5.2	Режим повторного нагрева	10
4.5.3	Запланированный режим	10
4.5.4	Запланированный режим + режим повторного нагрева	10
4.5.5	Изменение температуры горячей воды бытового потребления	10
4.5.6	Использование режима быстрого нагрева для горячей воды бытового потребления	11
4.6	Дополнительные функции	11
4.6.1	Использование тихого режима	11
4.6.2	Использование режима выходных	12
4.6.3	Считывание информации	12
4.6.4	Для конфигурации времени и даты	12
4.7	Предварительно установленные значения и расписания	12
4.7.1	Использование предварительно установленных значений	12
4.7.2	Настройка стоимости энергии	12
4.7.3	Использование и программирование расписаний	13
4.7.4	Экран расписания: Пример	14
4.8	Работа в зависимости от погоды	15
4.8.1	Подробный экран с кривой зависимости от погоды	16
4.9	Структура меню: обзор пользовательских настроек	17
4.10	Настройки установщика: таблицы, заполняемые установщиком	18
4.10.1	Мастер конфигурации	18
4.10.2	Меню настроек	18
<b>5</b>	<b>Советы по энергосбережению</b>	<b>18</b>
<b>6</b>	<b>Техническое и иное обслуживание</b>	<b>19</b>
6.1	Обзор: Техническое и иное обслуживание	19
6.2	Поиск номера контакта/справки	19
<b>7</b>	<b>Возможные неисправности и способы их устранения</b>	<b>19</b>

7.1	Отображение текста справки в случае неисправности	19
7.2	Проверка журнала сбоев	19
7.3	Признак: В жилом помещении слишком холодно или слишком жарко	20
7.4	Признак: вода в кране слишком холодная	20
7.5	Признак: отказ теплового насоса	20
7.6	Признак: система издает булькающий шум после пуска/наладки	20
<b>8</b>	<b>Перемещение</b>	<b>21</b>
8.1	Обзор: Перемещение	21
<b>9</b>	<b>Утилизация</b>	<b>21</b>
<b>10</b>	<b>Глоссарий</b>	<b>21</b>

## 1 Общая техника безопасности

### 1.1 Информация о документации

- Язык оригинальной документации английский. Документация на любом другом языке является переводом.
- Меры предосторожности, описанные в настоящем документе, крайне важны, поэтому их нужно тщательно соблюдать.
- К установке системы и к выполнению всех операций, о которых рассказывается в руководстве по монтажу и в справочнике монтажника, допускаются ТОЛЬКО уполномоченные специалисты по монтажу.

#### 1.1.1 Значение предупреждений и символов

	<b>ОПАСНО!</b> Обозначает ситуацию, которая приведет к гибели или серьезной травме.
	<b>ОПАСНО! РИСК ПОРАЖЕНИЯ ЭЛЕКТРИЧЕСКИМ ТОКОМ</b> Обозначает ситуацию, которая может привести к поражению электрическим током.
	<b>ОПАСНО! РИСК ОЖОГОВ</b> Обозначает ситуацию, которая может привести к ожогам от крайне высоких или низких температур.
	<b>ОПАСНО! ВЗРЫВООПАСНО</b> Обозначает ситуацию, которая может привести к взрыву.
	<b>ПРЕДУПРЕЖДЕНИЕ</b> Обозначает ситуацию, которая может привести к гибели или серьезной травме.
	<b>ПРЕДУПРЕЖДЕНИЕ: ВОСПЛАМЕНЯЮЩИЙСЯ МАТЕРИАЛ</b>
	<b>ПРЕДОСТЕРЕЖЕНИЕ</b> Обозначает ситуацию, которая может привести к травме малой или средней тяжести.
	<b>ПРИМЕЧАНИЕ</b> Обозначает ситуацию, которая может привести к повреждению оборудования или имущества.



### ИНФОРМАЦИЯ

Обозначает полезные советы или дополнительную информацию.

Символ	Пояснения
	Прежде чем приступить к установке оборудования, ознакомьтесь с содержанием руководства по монтажу и эксплуатации, а также с инструкциями по прокладке электропроводки.
	Перед выполнением любых работ по техническому и иному обслуживанию ознакомьтесь с содержанием руководства по техобслуживанию.
	Дополнительную информацию см. в справочном руководстве для монтажника и пользователя.

## 1.2 Пользователю

- Если возникли СОМНЕНИЯ по поводу установки или эксплуатации блока, обратитесь к монтажнику.
- Данным устройством могут пользоваться дети старше 8 лет, а также лица с ограниченными физическими, сенсорными или умственными возможностями, а равно и те, у кого нет соответствующего опыта и знаний, однако все они допускаются к эксплуатации устройства только под наблюдением или руководством лица, несущего ответственность за их безопасность и полностью осознающего вытекающие отсюда риски. Игры детей с устройством НЕ допускаются. К чистке и повседневному обслуживанию устройства дети допускаются ТОЛЬКО под руководством квалифицированных взрослых.



### ПРЕДУПРЕЖДЕНИЕ

Чтобы предотвратить поражение электрическим током или пожар:

- НЕ промывайте блок струей воды.
- НЕ эксплуатируйте блок с влажными руками.
- НЕ устанавливайте никакие предметы, содержащие воду, на блок.



### ПРИМЕЧАНИЕ

- НЕ ДОПУСКАЕТСЯ размещать любые предметы и оборудование на агрегате.
- НЕ ДОПУСКАЕТСЯ залезать на блок, сидеть и стоять на нем.

- Блоки помечены следующим символом:



Это значит, что электрические и электронные изделия НЕЛЬЗЯ смешивать с несортированным бытовым мусором. НЕ ПЫТАЙТЕСЬ демонтировать систему самостоятельно: демонтаж системы, удаление холодильного агента, масла и других компонентов должны проводиться уполномоченным монтажником в соответствии с действующим законодательством.

Блоки необходимо сдавать на специальную перерабатывающую станцию для утилизации, переработки и вторичного использования. Обеспечивая надлежащую утилизацию настоящего изделия, вы способствуете предотвращению наступления возможных негативных последствий для окружающей среды и здоровья людей. За дополнительной информацией обращайтесь к монтажнику или в местные органы власти.

- Батареи отмечены следующим символом:



Это значит, что батареи НЕЛЬЗЯ смешивать с несортированным бытовым мусором. Если под значком размещен символ химического вещества, значит, в батарее содержится тяжелый металл с превышением определенной концентрации.

Встречающиеся символы химических веществ: Pb – свинец (>0,004%).

Использованные батареи необходимо сдавать на специальную перерабатывающую станцию для утилизации. Обеспечивая надлежащую утилизацию использованных батарей, Вы способствуете предотвращению наступления возможных негативных последствий для окружающей среды и здоровья людей.

## 2 Информация о настоящем документе

Благодарим вас за приобретение данного устройства. Убедительная просьба:

- Перед работой с интерфейсом пользователя внимательно прочитайте документацию для обеспечения наилучшей производительности.
- Узнать у установщика о настройках, использованных для конфигурации системы. Проверить, заполнил ли установщик таблицы настроек. Если нет, попросить сделать это.
- Хранить документацию для использования в будущем в качестве справочника.

### Целевая аудитория

Конечные пользователи

### Комплект документации

Настоящий документ является частью комплекта документации. В полный комплект входит следующее:

- Общие правила техники безопасности:**
  - Инструкции по технике безопасности, которые необходимо прочитать перед эксплуатацией системы
  - Формат: Документ (в ящике внутреннего агрегата)
- Руководство по эксплуатации:**
  - Краткое руководство для стандартного использования
  - Формат: Документ (в ящике внутреннего агрегата)
- Руководство по применению для пользователя:**
  - Подробные пошаговые инструкции и справочная информация для стандартного и расширенного использования
  - Формат: Файлы на веб-странице <http://www.daikineurope.com/support-and-manuals/product-information/>

Последние редакции предоставляемой документации доступны на региональном веб-сайте Daikin или у монтажника.

Язык оригинальной документации английский. Документация на любом другом языке является переводом.

### Навигационная цепочка

Навигационная цепочка (пример: [4.3]) помогает определить текущее местонахождение в структуре меню интерфейса пользователя.

## 3 Информация о системе

1	Для <b>активации</b> навигационной цепочки: на главном экране или на экране главного меню нажмите кнопку справки. Навигационная цепочка появится в левом верхнем углу экрана.	?
2	Для <b>отключения</b> навигационной цепочки: снова нажмите кнопку справки.	?

В настоящем документе также упоминается эта навигационная цепочка. **Пример:**

1	Перейдите к <b>[4.3]:</b> Нагрев/охлаждение помещения > Рабочий диапазон.	
---	---	--

Это означает:

1	Начиная с главного экрана поверните левый наборный диск и перейдите в режим Нагрев/охлаждение помещения.	
2	Нажмите на левый наборный диск, чтобы войти в подменю.	
3	Поверните левый наборный диск и перейдите в пункт Рабочий диапазон.	
4	Нажмите на левый наборный диск, чтобы войти в подменю.	

## 3 Информация о системе

В зависимости от схемы система обладает следующими возможностями:

- Обогрев помещения
- Охлаждение помещения (при установке модели теплового насоса с нагревом и охлаждением)
- Производство горячей воды бытового потребления (при установке бака DHW)

### 3.1 Компоненты в типичной схеме системы

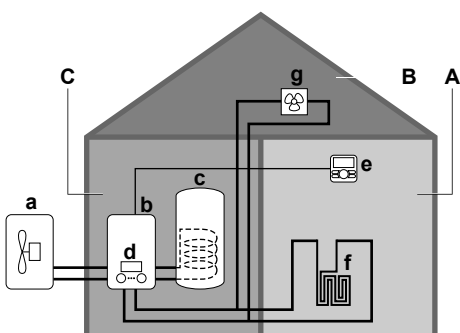

- A** Основная зона. **Пример:** Жилое помещение.
- B** Дополнительная зона. **Пример:** Спальня.
- C** Техническое помещение. **Пример:** Гараж.
- a** Тепловой насос наружного агрегата

- b** Тепловой насос внутреннего агрегата
- c** Резервуар горячей воды бытового потребления
- d** Интерфейс пользователя внутреннего агрегата
- e** Интерфейс пользователя, используемый в качестве комнатного термостата
- f** Нагрев полов
- g** Радиаторы, конвекторы теплового насоса или фанкойлы

### ИНФОРМАЦИЯ

В зависимости от типа внутреннего агрегата можно использовать отдельный или встроенный во внутренний агрегат резервуар для горячей воды бытового потребления (если он установлен).

## 4 Операция

### 4.1 Интерфейс пользователя: Общий обзор

Интерфейс пользователя имеет следующие компоненты:

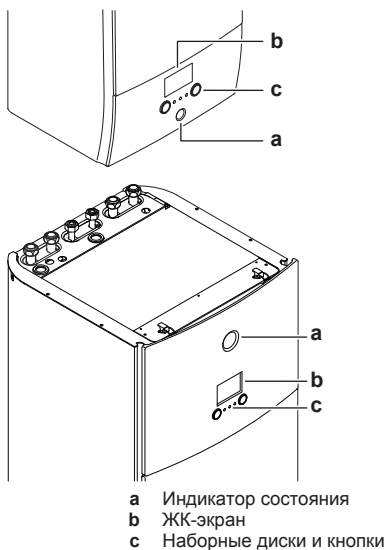

- a** Индикатор состояния
- b** ЖК-экран
- c** Наборные диски и кнопки

#### Индикатор состояния

Светодиоды индикатора состояния горят или мигают, показывая рабочий режим агрегата.

Светодиод	Режим	Описание
Мигает синим светом	Режим ожидания	Агрегат не находится в работе.
Горит синим светом	Эксплуатация	Агрегат находится в работе.
Мигает красным светом	Сбой	Произошел сбой. Дополнительные сведения см. в разделе «7.1 Отображение текста справки в случае неисправности» на стр. 19.

#### ЖК-экран

У ЖК-дисплея есть неактивный режим. По прошествии определенного времени отсутствия взаимодействия с интерфейсом пользователя экран темнеет. Нажатие какой-либо кнопки или поворот любого наборного диска активирует дисплей. Время отсутствия взаимодействия отличается в зависимости от уровня разрешений пользователя:

- Пользователь или Опытный пользователь: 15 мин
- Установщик: 1 ч

#### Наборные диски и кнопки

Вы используете наборные диски и кнопки:

- Для навигации по экранам, меню и настройкам ЖК-экрана
- Для задания значений

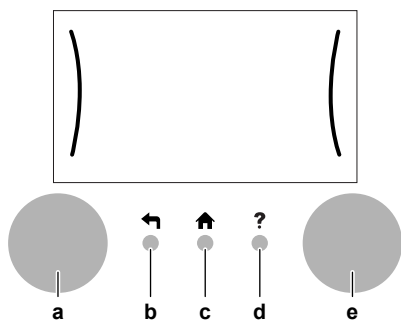

Позиция	Описание
<b>a</b> Левый наборный диск	<p>Когда вы можете использовать левый наборный диск, на ЖК-дисплее в левой части экрана отображается дуга.</p> <ul style="list-style-type: none"> <li>☰☰☰☰☰ : Поверните, затем нажмите на левый наборный диск. Навигация по структуре меню.</li> <li>☰☰☰☰☰ : Поверните левый наборный диск. Выберите пункт меню.</li> <li>☰☰☰☰☰ : Нажмите на левый наборный диск. Подтвердите свой выбор или перейдите в подменю.</li> </ul>
<b>b</b> Кнопка возврата назад	⬅️: Нажмите, чтобы вернуться на 1 шаг в структуре меню.
<b>c</b> Кнопка «Домой»	🏠: Нажмите, чтобы вернуться на главный экран.
<b>d</b> Кнопка справки	?: Нажмите, чтобы отобразить текст справки, относящийся к текущей странице (если имеется).
<b>e</b> Правый наборный диск	<p>Когда вы можете использовать правый наборный диск, на ЖК-дисплее в правой части экрана отображается дуга.</p> <ul style="list-style-type: none"> <li>☰☰☰☰☰: Поверните, затем нажмите на правый наборный диск. Измените значение или настройку, показываемые в правой части экрана.</li> <li>☰☰☰☰☰: Поверните правый наборный диск. Навигация по возможным значениям и настройкам.</li> <li>☰☰☰☰☰: Нажмите на правый наборный диск. Подтвердите свой выбор и перейдите к следующему пункту меню.</li> </ul>

## 4.2 Возможные экраны: Краткий обзор

Самые распространенные экраны:

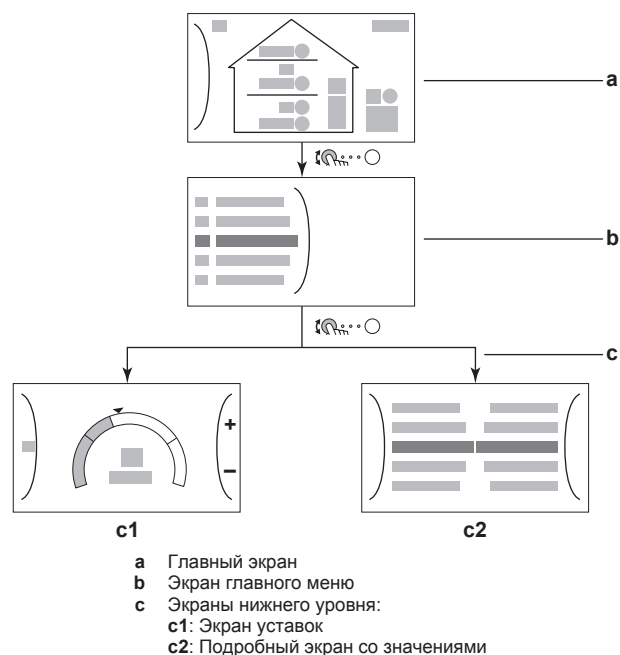

### 4.2.1 Главный экран

Нажмите кнопку 🏠, чтобы вернуться на главный экран. Вы видите краткий обзор конфигурации агрегата, значения температуры в помещении и уставки температуры. На главном экране отображаются только символы, применимые для вашей конфигурации.

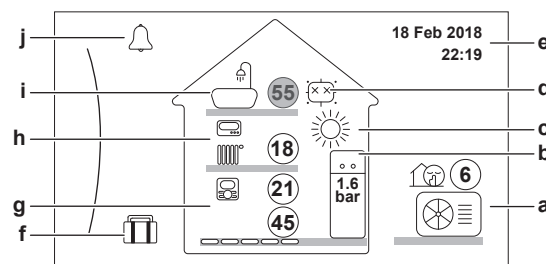

Возможные действия на этом экране	
☰☰☰☰☰	Переход через список главного меню.
☰☰☰☰☰	Переход на экран главного меню.
?	Активация/отключение навигационной цепочки.

Позиция	Описание
21 21	Значения температуры показываются в кружках. Если кружок серый, соответствующая операция (например: нагрев помещения) в настоящее время неактивна.
Наружный агрегат	<b>a1</b> 🏠: Наружный агрегат
<b>a2 a3</b>	<b>a2</b> 🏠: Тихий режим активен
<b>a1</b>	<b>a3</b> Измеренная окружающая температура

## 4 Операция

Позиция	Описание
Внутренний агрегат/резервуар для горячей воды бытового потребления <b>b2</b> <b>b1</b>	<b>b1</b> Внутренний агрегат: <ul style="list-style-type: none"> <li>: Напольный внутренний агрегат с встроенным резервуаром</li> <li>: Настенный внутренний агрегат с отдельным резервуаром</li> <li>: Настенный внутренний агрегат</li> </ul>
	<b>b2</b> Давление воды
Режим работы в пространстве	<b>c</b> <ul style="list-style-type: none"> <li>: Охлаждение</li> <li>: Нагрев</li> </ul>
Дезинфекция/режим быстрого нагрева	<b>d</b> <ul style="list-style-type: none"> <li>: Режим дезинфекции активен</li> <li>: Режим быстрого нагрева активен</li> </ul>
Дата/время	<b>e</b> Текущие дата и время
Выходной	<b>f</b> : Режим выходных активен
Главная зона <b>g3</b> <b>g4</b> <b>g1</b> <b>g2</b>	<b>g1</b> Тип нагревательного прибора: <ul style="list-style-type: none"> <li>: Нагрев полов</li> <li>: Блок фанкойла</li> <li>: Радиатор</li> </ul>
	<b>g2</b> Уставка температуры воды на выходе
	<b>g3</b> Тип комнатного термостата: <ul style="list-style-type: none"> <li>: интерфейс пользователя Daikin, используемый в качестве комнатного термостата</li> <li>: Внешнее управление</li> <li>Скрыто: Управление температурой воды на выходе</li> </ul>
	<b>g4</b> Измеренная температура в помещении
Дополнительная зона <b>h3</b> <b>h1</b> <b>h2</b>	<b>h1</b> Тип нагревательного прибора: <ul style="list-style-type: none"> <li>: Нагрев полов</li> <li>: Блок фанкойла</li> <li>: Радиатор</li> </ul>
	<b>h2</b> Уставка температуры воды на выходе
	<b>h3</b> Тип комнатного термостата: <ul style="list-style-type: none"> <li>: Внешнее управление</li> <li>Скрыто: Управление температурой воды на выходе</li> </ul>
Горячая вода бытового потребления <b>i1</b> <b>i2</b>	<b>i1</b> : Горячая вода бытового потребления
	<b>i2</b> Измеренная температура в резервуаре
Сбой	<b>j</b> или : Произошел сбой Дополнительные сведения см. в разделе «7.1 Отображение текста справки в случае неисправности» на стр. 19.

### 4.2.2 Экран главного меню

На главном экране нажмите кнопку , чтобы открыть экран главного меню. Из главного меню вы можете получить доступ к различным экранам уставок и подменю.

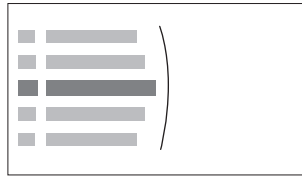

Возможные действия на этом экране	
	Переход через список.
	Вход в подменю.
	Активация/отключение навигационной цепочки.

Позиция	Описание
или  Сбой	<b>Ограничение:</b> Отображается только в случае сбоя. Дополнительные сведения см. в разделе «7.1 Отображение текста справки в случае неисправности» на стр. 19.
Помещение	<b>Ограничение:</b> Отображается только в том случае, если комнатный термостат подключен к внутреннему агрегату. Задание температуры в помещении.
Главная зона	Отображается соответствующий символ для типа нагревательного прибора в основной зоне. Задание температуры воды на выходе для основной зоны.
Дополнительная зона	<b>Ограничение:</b> Отображается только в том случае, если имеются две зоны температуры воды на выходе. Отображается соответствующий символ для типа нагревательного прибора в дополнительной зоне. Задание температуры воды на выходе для дополнительной зоны (при наличии).
Нагрев/охлаждение помещения	Показывается соответствующий символ для вашего агрегата. Перевод агрегата в режим нагрева или режим охлаждения. На моделях только с нагревом вы не можете изменить режим.
Резерв.	<b>Ограничение:</b> Отображается только при наличии резервуара горячей воды бытового потребления. Задание температуры в резервуаре горячей воды бытового потребления.
Пользоват. настройки	Предоставляет доступ к пользовательским настройкам, таким как режим выходных и тихий режим.
Информация	Отображаются данные и информация о внутреннем агрегате.
Настройки установщика	<b>Ограничение:</b> Только для установщика. Предоставляет доступ к дополнительным настройкам.
Пуско-наладка	<b>Ограничение:</b> Только для установщика. Выполнение испытаний и технического обслуживания.
Пользоват. профиль	Изменение профиля активного пользователя.



Позиция	Описание
 Эксплуатация	Включение или выключение функции нагрева/охлаждения и подготовки горячей воды бытового потребления.



### 4.2.3 Экран уставок

Экран уставок отображается для экранов, описывающих компоненты системы, которым требуется значение уставки.

Пример:

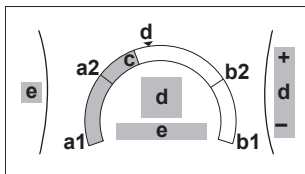
- Экран температуры в помещении
- Экран главной зоны
- Экран дополнительной зоны
- Экран температуры в резервуаре





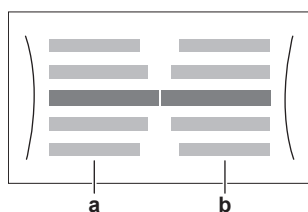

Возможные действия на этом экране	
	Переход через список подменю.
	Переход в подменю.
	Регулировка и автоматическое применение требуемой температуры.

Позиция	Описание	
Минимальный предел температуры	a1	Фиксируется агрегатом
	a2	Ограничивается установщиком
Максимальный предел температуры	b1	Фиксируется агрегатом
	b2	Ограничивается установщиком
Текущая температура	c	Измеряется агрегатом
Требуемая температура	d	Поверните правый наборный диск для увеличения/уменьшения.
Подменю	e	Поверните левый наборный диск или нажмите на него, чтобы перейти в подменю.

### 4.2.4 Подробный экран со значениями



a Настройки  
b Значения

Возможные действия на этом экране	
	Переход через список настроек.
	Изменение значения.
	Переход к следующей настройке.
	Подтверждение изменений и продолжение.

## 4.3 Основное применение

### 4.3.1 Использование главного экрана

Главный экран

На главном экране можно считать наиболее важные настройки для ежедневного использования. Настройка блока отображается схематически. Дополнительные сведения см. в разделе «4.2.1 Главный экран» на стр. 5.

Переход на главный экран

Нажмите кнопку , чтобы вернуться на главный экран.

### 4.3.2 Использование структуры меню

Информация о структуре меню

Перейдите в структуру меню, чтобы изменить настройки блока и считать значения, такие как текущая температура. Обзор доступных пользователю настроек представлен в разделе «4.9 Структура меню: обзор пользовательских настроек» на стр. 17.



Переход в структуру меню

Нажмите  для перехода в структуру меню.



### 4.3.3 Включение или выключение отдельных функций

Некоторые функции блока можно включать или выключать по отдельности. Если функция выключена, соответствующий значок температуры на главном экране отображается серым цветом.



Включение или выключение регулирования температуры в помещении

1	Перейдите к [С.1]: Эксплуатация > Помещение.	
2	Выберите для функции вариант ВКЛ или ВЫКЛ.	

Включение или выключение нагрева/охлаждения помещения

1	Перейдите к [С.2]: Эксплуатация > Нагрев/охлаждение помещения.	
2	Выберите для функции вариант ВКЛ или ВЫКЛ.	

Включение или выключение нагрева резервуара

1	Перейдите к [С.3]: Эксплуатация > Резерв..	
2	Выберите для функции вариант ВКЛ или ВЫКЛ.	

## 4.4 Управление нагревом и охлаждением помещений

### 4.4.1 О контроле обогрева и охлаждения помещений

Контроль обогрева и охлаждения помещений обычно состоит из следующих этапов:

- 1 Установка режима работы в пространстве
- 2 Регулировка температуры

В зависимости от схемы системы и конфигурации установщика можно использовать различную регулировку температуры:

- Комнатный термостат (связанный или НЕ связанный управляет температурой воды на выходе)
- Управление по температуре воды на выходе
- Управление по внешнему комнатному термостату

## 4 Операция

### 4.4.2 Установка режима работы в помещении

#### Информация о режимах работы в пространстве

В зависимости от модели теплового насоса необходимо указать системе используемый режим работы в пространстве: нагрев или охлаждение.

Если установлена модель теплового насоса...	Далее...
Нагрев/охлаждение	Система нагревает и охлаждает помещение. Необходимо указать системе используемый режим работы в пространстве.
Только нагрев	Система будет нагревать помещение, но НЕ будет охлаждать его. НЕТ необходимости указывать системе используемый режим работы в пространстве.

#### Чтобы определить, установлена ли модель теплового насоса для нагрева/охлаждения

1	Перейдите к [4]: Нагрев/охлаждение помещения.	
2	Проверьте, отображается ли и доступен ли для изменения пункт [4.1] Режим работы. Если это так, модель теплового насоса для нагрева/охлаждения установлена.	

Чтобы указать системе, какой использовать режим работы в пространстве:

Можно...	Местоположение
Проверить, какой режим работы в пространстве <b>используется в настоящее время</b> .	Главный экран
Задать постоянный режим работы в пространстве.	Главное меню
Ограничить возможность автоматического переключения в соответствии с месячным расписанием.	

#### Чтобы проверить, какой режим работы в помещении используется в настоящее время

Режим работы в помещении отображается на главном экране:

- Когда блок переведен в режим нагрева, отображается значок
- Когда блок переведен в режим охлаждения, отображается значок

Индикатор состояния указывает, работает ли блок в данный момент времени:

- Когда блок не работает, индикатор состояния мигает синим светом с интервалом, приблизительно равным 5 секундам.
- Когда блок работает, индикатор состояния непрерывно светится синим светом.

#### Задание режима работы в пространстве

1	Перейдите к [4.1]: Нагрев/охлаждение помещения > Режим работы	
2	Выберите один из следующих вариантов: <ul style="list-style-type: none"> <li>• Нагрев: Всегда режим нагрева</li> <li>• Охлажд.: Всегда режим охлаждения</li> <li>• Автоматич.: Этот режим работы автоматически изменяется в зависимости от температуры снаружи. Ограничивается в соответствии с расписанием режима работы.</li> </ul>	

Автоматическое переключение между нагревом и охлаждением НЕ применяется для моделей, предназначенных только для нагрева. Когда выбран вариант Автоматич., изменение режима работы основывается на Расписании для режима работы [4.2].

#### Ограничение возможности автоматического переключения в соответствии с расписанием

**Условия:** Вы задаете для режима работы в пространстве настройку Автоматич..

1	Перейдите к [4.2]: Нагрев/охлаждение помещения > Расписание для режима работы.	
2	Выберите месяц.	
3	Для каждого месяца выберите вариант: <ul style="list-style-type: none"> <li>• Реверсивный: Без ограничения</li> <li>• Только нагрев: С ограничением</li> <li>• Только охлад.: С ограничением</li> </ul>	
4	Подтвердите изменения.	

#### Пример: Ограничения переключения

Когда	ограничения
во время холодного сезона. <b>Пример:</b> октябрь, ноябрь, декабрь, январь, февраль и март.	Только нагрев
во время теплого сезона. <b>Пример:</b> июнь, июль и август.	Только охлад.
Во время переходного периода. <b>Пример:</b> апрель, май и сентябрь.	Нагрев/охлад.

Если для параметров Режим работы и Расписание для режима работы выбран вариант Автоматич., режим работы определяется температурой снаружи.

### 4.4.3 Определение используемого метода регулировки температуры

#### Определение использования регулировки температуры (метод 1)

Проверьте заполненную установщиком таблицу настроек.

#### Определение используемого способа управления температурой (метод 2)

На главном экране отображается используемый способ управления температурой.

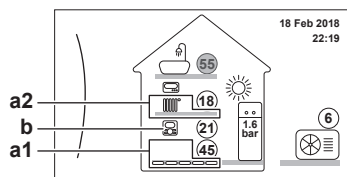

- a1 Нагревательный прибор основной зоны
- a2 Нагревательный прибор дополнительной зоны (если имеется)
- b Тип комнатного термостата основной зоны

#### Определение количества зон температуры

Проверьте количество нагревательных приборов, отображаемых на главном экране:

Если...	Далее...
Отображается одно обозначение нагревательного прибора	Имеется только одна зона.
Отображаются два обозначения нагревательных приборов	Имеется две зоны.



**Определение типа управления**

Проверьте тип комнатного термостата основной зоны:

Если...	Тогда используется управление температурой основной зоны...
	Управление по термостату помещения
	Управление по внешнему комнатному термостату
Нет значка	Управление по температуре воды на выходе

**4.4.4 Изменение требуемой температуры в помещении**

Во время управления температурой в помещении вы можете использовать экран уставки температуры в помещении для считывания и регулировки требуемой температуры в помещении.

1	Перейдите к [1]: Помещение. Вы можете считывать требуемую и фактическую температуру в помещении в центре экрана уставки.	
2	Настройте требуемую температуру в помещении.	

**Если работа по расписанию включается после изменения требуемой температуры в помещении**

- Температура не изменяется до выполнения действия по расписанию.
- Требуемая температура в помещении возвращается к значению по расписанию после выполнения действия по расписанию.

Работу по расписанию можно выключить (временно).

**Выключение управления температурой в помещении по расписанию**

1	Перейдите к [1.1]: Помещение > Расписание.	
2	Выберите Нет.	

**4.4.5 Изменение требуемой температуры воды на выходе****ИНФОРМАЦИЯ**

Вода на выходе — это вода, поступающая к нагревательным приборам. Требуемая температура воды на выходе задается установщиком в соответствии с типом нагревательного прибора. При возникновении проблем регулируйте только настройки температуры воды на выходе.

Вы можете использовать экран уставки температуры воды на выходе для считывания и регулировки требуемой температуры воды на выходе.

1	Перейдите к [2]: Главная зона или [3]: Дополнительная зона. Вы можете считывать требуемую и фактическую температуру воды на выходе в центре экрана уставки.	
2	Настройте нужную температуру воды на выходе.	

**Если работа по расписанию включается после изменения нужной температуры воды на выходе**

- Температура не изменяется до выполнения действия по расписанию.
- Нужная температура воды на выходе возвращается к значению по расписанию после выполнения действия по расписанию.

Работу по расписанию можно выключить (временно).

**Выключение управления температурой воды на выходе по расписанию**

1	Перейдите к одному из следующих пунктов меню: ▪ [2.1]: Главная зона > Расписание ▪ [3.1]: Дополнительная зона > Расписание	
2	Выберите Нет.	

**Включение работы в зависимости от погоды для температуры воды на выходе**

См. раздел «4.8 Работа в зависимости от погоды» на стр. 15.

**4.5 Управление горячей водой бытового потребления****4.5.1 Информация о контроле горячей воды бытового потребления**

В зависимости от режима резервуара горячей воды бытового потребления (настройка установщика) применяется различное управление горячей водой бытового потребления:

- Тол.повт.нагр.
- Расписание + повторный нагрев
- Только расписание

**ПРЕДОСТЕРЕЖЕНИЕ**

Расписание доступа вспомогательного нагревателя используется, чтобы ограничить или разрешить работу вспомогательного нагревателя по недельной программе. Совет. Чтобы функция дезинфекции успешно выполнялась, следует разрешить работу вспомогательного нагревателя (по недельной программе) в течение не менее 4 часов после запланированного запуска дезинфекции. Если доступ к вспомогательному нагревателю во время дезинфекции ограничен, эта функция НЕ завершается успешно и формируется соответствующее предупреждение АН.

**ИНФОРМАЦИЯ**

Если поступает код ошибки АН и функция дезинфекции не прерывалась из-за отбора горячей воды бытового потребления, рекомендуется выполнить следующие действия:

- Если выбран режим Тол.повт.нагр. или Расписание + повторный нагрев, рекомендуется запрограммировать запуск функции дезинфекции не менее чем через 4 часа после последнего предполагаемого значительного отбора горячей воды. Этот запуск можно задать в настройках установщика (функция дезинфекции).
- Если выбран режим Только расписание, рекомендуется запрограммировать работу в режиме Экологичный в течение 3 часов перед предусмотренным по расписанию запуском функции дезинфекции, чтобы предварительно прогреть резервуар.

**Определение используемого режима горячей воды бытового потребления (метод 1)**

Проверьте заполненную установщиком таблицу настроек.

**Определение используемого режима горячей воды бытового потребления (метод 2)**

1	Перейдите к [5]: Резерв..	
2	Проверьте, какие пункты отображаются:	

## 4 Операция

Если отображается...	То режим резервуара горячей воды бытового потребления =...
Только [5.1] Режим быстрого нагрева	Тол.повт.нагр.
Отображаются все пункты за исключением [5.4] Уставка повторного нагрева	Только расписание
Отображаются все пункты, включая [5.4] Уставка повторного нагрева	Расписание + повторный нагрев

### 4.5.2 Режим повторного нагрева

В режиме повторного нагрева резервуар горячей воды бытового потребления непрерывно нагревается до температуры, отображаемой на главном экране (пример: 50°C).

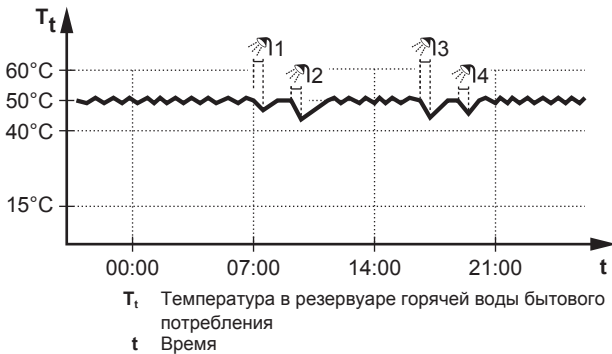

#### ИНФОРМАЦИЯ

Существует риск нехватки мощности для нагрева резервуара горячей воды бытового потребления без внутреннего вспомогательного нагревателя: при частом использовании горячей воды для бытового потребления часто и надолго прекращается нагрев/охлаждение помещения при выборе следующего:

Резерв. > Режим нагрева > Тол.повт.нагр..



#### ИНФОРМАЦИЯ

Когда для резервуара горячей воды бытового потребления выбран режим повторного нагрева, существует значительный риск нехватки мощности и возникновения проблем с комфортом. При частом повторном нагреве регулярно прерывается нагрев/охлаждение помещения.

### 4.5.3 Запланированный режим

В запланированном режиме резервуар горячей воды бытового потребления вырабатывает горячую воду согласно расписанию. Лучше всего нагревать воду в резервуаре ночью, поскольку уменьшена потребность в нагреве помещения.

Пример:

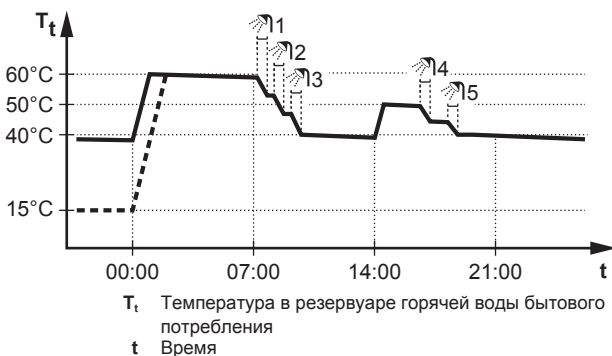

- Первоначально температура в резервуаре горячей воды бытового потребления такая же, как и температура воды бытового потребления, поступающей в резервуар воды бытового потребления, (например: 15°C).
- В 00:00 резервуар горячей воды бытового потребления программируется на нагрев воды до предварительно установленного значения (например: Комфорт = 60°C).
- Утром идет потребление горячей воды, и температура в резервуаре воды бытового потребления снижается.
- В 14:00 резервуар горячей воды бытового потребления программируется на нагрев воды до предварительно установленного значения (например: Экологичный = 50°C). Горячая вода снова доступна.
- Днем и вечером снова идет потребление горячей воды, и температура в резервуаре воды бытового потребления снова снижается.
- На следующий день в 00:00 цикл повторяется.

### 4.5.4 Запланированный режим + режим повторного нагрева

В режиме работы по расписанию + режиме повторного нагрева управление горячей водой бытового потребления происходит так же, как в режиме работы по расписанию. Однако если температура в резервуаре горячей воды бытового потребления падает ниже предварительно заданного значения (=температура повторного нагрева резервуара–значение гистерезиса; пример: 35°C), резервуар горячей воды бытового потребления нагревается до достижения уставки повторного нагрева (пример: 45°C). Это обеспечивает постоянное наличие минимального количества горячей воды.

Пример:

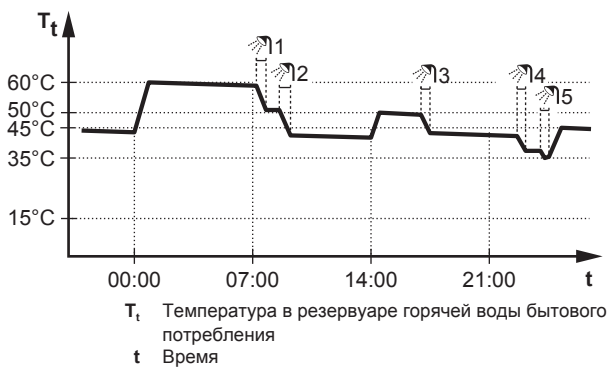

### 4.5.5 Изменение температуры горячей воды бытового потребления

В режиме Тол.повт.нагр. можно использовать экран уставки температуры в помещении для считывания и настройки температуры горячей воды бытового потребления.

1	Перейдите к [5]: Резерв.. Вы можете считывать требуемую и фактическую температуру в помещении в центре экрана уставки.	
2	Поверните правый наборный диск, чтобы настроить температуру горячей воды бытового потребления.	

В других режимах можно только просмотреть экран уставки, но не изменить его. Вместо этого можно изменить настройки Уставка комфорта [5.2], Уставка экономии [5.3] и Уставка повторного нагрева [5.4].

#### 4.5.6 Использование режима быстрого нагрева для горячей воды бытового потребления

##### Информация о режиме повышенной мощности

Режим Режим быстрого нагрева позволяет нагревать горячую воду бытового потребления с помощью резервного или вспомогательного нагревателя. Используйте этот режим в те дни, когда используется больше горячей воды, чем обычно.

##### Для проверки активации режима повышенной мощности

Режим повышенной мощности включен, если на главном экране отображается значок

Для активации или отключения режима Режим быстрого нагрева действуйте, как описано ниже:

1	Перейдите к [5.1]: Резерв. > Режим быстрого нагрева	
2	Выключите ВЫКЛ или включите ВКЛ режим быстрого нагрева.	

##### Пример использования: немедленно требуется больше горячей воды

Следующая ситуация:

- Большая часть горячей воды бытового потребления уже использована.
- Нет возможности ждать следующего действия по расписанию для нагрева резервуара горячей воды бытового потребления.

Затем можно включить режим повышенной мощности. В резервуаре начинается нагрев горячей воды бытового потребления до температуры Комфорт.



##### ИНФОРМАЦИЯ

Когда активен режим повышенной мощности, существует значительный риск нехватки мощности для нагрева/охлаждения помещения и возникновения проблем с комфортом. Если часто используется горячая вода бытового потребления, часто и надолго может прекращаться нагрев/охлаждение помещения.

## 4.6 Дополнительные функции

Объем информации, который можно считывать в структуре меню зависит от уровня разрешений пользователей:

- Пользователь: Стандартный режим
- Опытный пользователь: Можно считывать дополнительную информацию

##### Изменение уровня разрешений пользователей

Для изменения уровня разрешений пользователей действуйте, как описано ниже:

1	Перейдите к [В]: Пользоват.профиль.	
2	Введите соответствующий код для разрешений пользователя.	—
	▪ Переместите курсор слева направо.	
	▪ Просмотрите список цифр и измените выбранную цифру.	
	▪ Подтвердите пин-код и продолжайте.	

##### Пин-код опытного пользователя

Пин-код для уровня Опытный пользователь — это 1234. Теперь видны дополнительные пункты меню для пользователя.

##### Пин-код пользователя

Пин-код для уровня Пользователь — это 0000.

#### 4.6.1 Использование тихого режима

##### Информация о тихом режиме

Тихий режим применяется для уменьшения шума наружного агрегата. В то же время это также снижает производительность нагрева и охлаждения системы. Есть несколько уровней тихого режима.

Можно:

- полностью деактивировать тихий режим
- активировать уровень тихого режима вручную до следующего действия по расписанию
- использовать и программировать расписание тихого режима



##### ИНФОРМАЦИЯ

Если температура снаружи ниже нуля, НЕ рекомендуется использовать самый тихий уровень.

##### Для проверки активации тихого режима

Если включен тихий режим, на главном экране отображается значок

##### Для использования тихого режима

1	Перейдите к [7.4.1]: Пользоват. настройки > Тихий режим > Активация.	
2	Выполните одно из следующих действий:	—

Если нужно...	Далее...	
полностью деактивировать тихий режим	Выберите ВЫКЛ.	
вручную активировать уровень тихого режима	Выберите уровень тихого режима. <b>Пример:</b> Наиболее тихий.	
использовать и программировать расписание тихого режима	Выберите Автоматич..	
	Перейдите к пункту [7.4.2] Расписание и запрограммируйте расписание. Дополнительная информация о расписании приведена в разделе «4.7.4 Экран расписания: Пример» на стр. 14.	

##### Пример использования: днем спит ребенок

В следующей ситуации:

- Запрограммировано расписание тихого режима:
  - Ночью: Наиболее тихий.
  - Днем: ВЫКЛ для проверки тепло- и холодопроизводительности системы.
- Однако днем ребенок спит, и нужен тихий режим.

Тогда можно сделать следующее:

1	Перейдите к [7.4.1]: Пользоват. настройки > Тихий режим > Активация.	
2	Выберите Наиболее тихий.	

Преимущество:

Наружный агрегат работает на самом тихом уровне.

## 4 Операция

### 4.6.2 Использование режима выходных

#### Информация о режиме выходных

Во время выходных данный режим можно применять с целью отклонения от обычного расписания без необходимости изменять его. Когда включен режим выходных, нагрев/охлаждение помещения и подготовка горячей воды бытового потребления выключаются. Остаются включенными защита помещения от замораживания и работа для предотвращения появления легионелл.

#### Типовая последовательность действий

Обычно режим выходных включает следующие стадии:

- 1 Настройка даты начала и завершения выходных.
- 2 Активация режима выходных.

#### Чтобы проверить, активирован ли режим выходных и запущен ли он

Если включен режим выходных, на главном экране отображается значок

#### Конфигурирование выходных

1	Активируйте режим выходных.	—
	<ul style="list-style-type: none"> <li>▪ Перейдите к [7.3.1]: Пользоват. настройки &gt; Отпуск &gt; Активация.</li> <li>▪ Выберите ВКЛ.</li> </ul>	
2	Задайте первый день выходных.	—
	<ul style="list-style-type: none"> <li>▪ Перейдите к [7.3.2]: Из.</li> <li>▪ Выберите дату.</li> </ul>	
	<ul style="list-style-type: none"> <li>▪ Подтвердите изменения.</li> </ul>	
3	Задайте последний день выходных.	—
	<ul style="list-style-type: none"> <li>▪ Перейдите к [7.3.3]: До.</li> <li>▪ Выберите дату.</li> </ul>	
	<ul style="list-style-type: none"> <li>▪ Подтвердите изменения.</li> </ul>	

### 4.6.3 Считывание информации

#### Для считывания информации

1	Перейдите к [8]: Информация.	
---	------------------------------	--

#### Возможная считываемая информация

В меню...	Можно считать...
[8.1] Данные энергопотребления	Произведенная энергия, потребление электричества и газа
[8.2] Журнал сбоев	Журнал сбоев
[8.3] Информация о дилере	Номер контакта/справки
[8.4] Датчики	Помещение, резервуар или горячая вода бытового потребления, а также температура снаружи и температура воды на выходе (если применимо)
[8.5] Приводы	Состояние/режим каждого привода  <b>Пример:</b> Включение/Выключение насоса горячей воды бытового потребления

В меню...	Можно считать...
[8.6] Режимы работы	Текущий режим работы  <b>Пример:</b> Режим размораживания/возврата масла
[8.7] О программе	Информация о версии системы
[8.8] Состояние соединения	Информация о состоянии подключения блока, комнатном термостате и адаптере локальной сети.

### 4.6.4 Для конфигурации времени и даты

1	Перейдите к [7.2] Пользоват. настройки > Время/дата.	
---	--	--

## 4.7 Предварительно установленные значения и расписания

### 4.7.1 Использование предварительно установленных значений

#### Информация о предварительно установленных значениях

Для некоторых настроек в системе можно определить предварительно установленные значения. Эти значения требуется задать только один раз. Затем их можно повторно использовать на других экранах, таких как экран расписания. Если в дальнейшем вы захотите изменить значение, это понадобится сделать только в одном месте.

#### Определение предварительно установленных значений температуры в резервуаре

Для EAVH/X: Только при наличии резервуара горячей воды бытового потребления

В расписании подготовки горячей воды бытового потребления используются различные предварительно установленные значения:

Предварительно установленное значение	Где применяется
Уставка комфорта	В расписании, если используется режим резервуара горячей воды бытового потребления <ul style="list-style-type: none"> <li>▪ Только расписание</li> <li>▪ Расписание + повторный нагрев</li> </ul>
Уставка экономии	
Уставка повторного нагрева	Если используется режим резервуара горячей воды бытового потребления <ul style="list-style-type: none"> <li>▪ Расписание + повторный нагрев</li> </ul>

#### Определение цен на энергоресурсы

Возможно, только если установщик включил режим Бивалентно.

Предварительно установленное значение	Где применяется
Цена электроэнергии > <ul style="list-style-type: none"> <li>▪ Высокая</li> <li>▪ Средняя</li> <li>▪ Низкая</li> </ul>	Используется на экране еженедельного расписания при настройке цен на энергоресурсы.
Цена газа	

### 4.7.2 Настройка стоимости энергии

В системе можно задать следующие цены на энергоресурсы:

- фиксированную стоимость газа
- 3 уровня стоимости электроэнергии
- таймер еженедельного расписания для стоимости электроэнергии.

Более подробную информацию см. в руководстве по монтажу.

**Пример: Настройка стоимости энергии в интерфейсе пользователя**

Стоимость	Значение в строке навигации
Топливо: 5,3 евроцента/кВт-ч	[7.6]=5,3
Электроэнергия: 12 евроцентов/кВт-ч	[7.5.1]=12

#### Настройка цены газа

1	Перейдите к [7.6]: Пользоват. настройки > Цена газа.	
2	Выберите цену на газ.	
3	Подтвердите изменения.	



#### ИНФОРМАЦИЯ

Диапазон значений цены: 0,00~990 валюта/кВт-ч (с 2 значащими разрядами).

#### Настройка цены электроэнергии

1	Перейдите к [7.5.1]/[7.5.2]/[7.5.3]: Пользоват. настройки > Цена электроэнергии > Высокая/Средняя/Низкая.	
2	Выберите цену на электроэнергию.	
3	Подтвердите изменения.	
4	Повторите эти действия для всех трех цен на электроэнергию.	—



#### ИНФОРМАЦИЯ

Диапазон значений цены: 0,00~990 валюта/кВт-ч (с 2 значащими разрядами).



#### ИНФОРМАЦИЯ

Если расписание не задано, используется Цена электроэнергии для Высокая.

#### Настройка таймера расписания для цены электроэнергии

1	Перейдите к [7.5.4]: Пользоват. настройки > Цена электроэнергии > Расписание.	
2	Запрограммируйте выбранный вариант с использованием экрана расписания. Можно задать цены на электроэнергию Высокая, Средняя и Низкая согласно расценкам поставщика электроэнергии.	—
3	Подтвердите изменения.	



#### ИНФОРМАЦИЯ

Значения соответствуют предварительно заданным значениям для Высокая, Средняя и Низкая. Если расписание не задано, используется цена электроэнергии для Высокая.

### Цены на энергоресурсы в случае поощрения за использование возобновляемых источников энергии

Поощрение может учитываться при настройке цены энергоресурсов. Хотя эксплуатационные затраты могут увеличиться, общая стоимость эксплуатации с учетом возмещения будет оптимизирована.



#### ПРИМЕЧАНИЕ

Измените настройки цены энергоресурсов в конце периода поощрения.

#### Настройка цены газа в случае поощрения за использование возобновляемых источников энергии

Рассчитайте цену на газ по следующей формуле:

- Фактическая цена газа+(поощрение/кВт-ч×0,9)

Порядок настройки цены на газ описан в разделе «Настройка цены газа» на стр. 13.

#### Настройка цены электроэнергии в случае поощрения за использование возобновляемых источников энергии

Рассчитайте цену на электроэнергию по следующей формуле:

- Фактическая цена электроэнергии+поощрение/кВт-ч

Порядок настройки цены на электроэнергию описан в разделе «Настройка цены электроэнергии» на стр. 13.

#### Пример

Это пример, и используемые цены и/или значения НЕ являются точными.

Данные	Цена/кВт-ч
Цена газа	4,08
Стоимость электроэнергии	12,49
Поощрение за использование возобновляемых источников тепла на кВт-ч	5

#### Расчет цены газа:

Цена газа=Фактическая цена газа+(поощрение/кВт-ч×0,9)

Цена газ=4,08+(5×0,9)

Цена газа=8,58

#### Расчет цены электроэнергии:

Цена электроэнергии=Фактическая цена электроэнергии +поощрение/кВт-ч

Цена электроэнергии=12,49+5

Цена электроэнергии=17,49

Стоимость	Значение в строке навигации
Газ: 4,08 /кВт-ч	[7.6]=8,6
Электроэнергия: 12,49 /кВт-ч	[7.5.1]=17

### 4.7.3 Использование и программирование расписаний

#### Информация о расписаниях

В зависимости от схемы системы и конфигурации установщика доступны расписания для различных типов управления.

Можно:

- выбрать, какое расписание нужно использовать в настоящее время;
- запрограммировать собственные расписания, если заранее установленные расписания не подходят. Действия, которые можно запрограммировать, зависят от типа управления.

#### Возможные экраны расписания

Название и местоположение	Использование
[1.2] Помещение > Расписание нагрева	Программирование требуемой температуры в помещении в режиме нагрева.



## 4 Операция

Название и местоположение	Использование
[1.3] Помещение > Расписание охлаждения	Программирование требуемой температуры в помещении в режиме охлаждения.
[2.2] Главная зона > Расписание нагрева	Программирование нужной температуры воды на выходе для основной зоны в режиме нагрева.
[2.3] Главная зона > Расписание охлаждения	Программирование нужной температуры воды на выходе для основной зоны в режиме охлаждения.
[3.2] Дополнительная зона > Расписание нагрева	Программирование нужной температуры воды на выходе для дополнительной зоны в режиме нагрева.
[3.3] Дополнительная зона > Расписание охлаждения	Программирование нужной температуры воды на выходе для дополнительной зоны в режиме охлаждения.
[4.2] Нагрев/охлаждение помещения > Расписание для режима работы	См. раздел «4.4.2 Установка режима работы в помещении» на стр. 8.
[5.5] Резерв. > Расписание	Программирование температуры в резервуаре горячей воды бытового потребления для обычных потребностей в такой воде: <ul style="list-style-type: none"> <li>Комфорт</li> <li>Экологичный</li> <li>Стоп</li> </ul>
[7.4.2] Пользоват. настройки > Тихий режим > Расписание	Программирование времени уровня тихого режима для агрегата: <ul style="list-style-type: none"> <li>ВЫКЛ</li> <li>Тихий режим</li> <li>Более тихий</li> <li>Наиболее тихий</li> </ul>
[7.5.4] Пользоват. настройки > Цена электроэнергии > Расписание	Программируется, когда действует определенный тариф на электричество.

### Пример программирования расписания

См. раздел «4.7.4 Экран расписания: Пример» на стр. 14.

### 4.7.4 Экран расписания: Пример

В этом примере показывается, как задать расписание температуры в помещении в режиме нагрева для основной зоны.

#### ИНФОРМАЦИЯ

Другие расписания программируются аналогично.

#### Программирование расписания



**Пример:** Вы хотите запрограммировать следующее расписание:

Уст.пользоват.1	
Пн	<input type="checkbox"/>
Вт	<input type="checkbox"/>
Ср	<input type="checkbox"/>
Чт	<input type="checkbox"/>
Пт	<input type="checkbox"/>
Сб	<input type="checkbox"/>
Вс	<input type="checkbox"/>





**Предварительные условия:** Расписание температуры в помещении доступно только в том случае, если управление комнатным термостатом активно. Если управление температурой воды на выходе активно, вы можете запрограммировать расписание основной зоны.

- 1 Перейдите к расписанию.
- 2 Очистите содержимое расписания (опция).
- 3 Запрограммируйте расписание для Понедельник.
- 4 Скопируйте расписание на другие рабочие дни.
- 5 Запрограммируйте расписание для Суббота и скопируйте его на Воскресенье.
- 6 Дайте расписанию наименование.



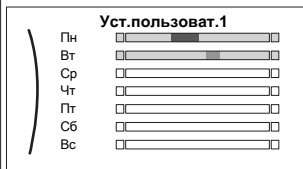

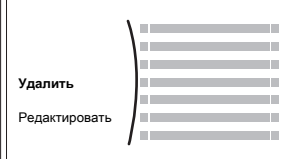
#### Для перехода к расписанию:

1	Перейдите к [1.1]: Помещение > Расписание.	
2	Задайте для планирования Да.	
3	Перейдите к [1.2]: Помещение > Расписание нагрева.	

#### Для очистки содержимого расписания:

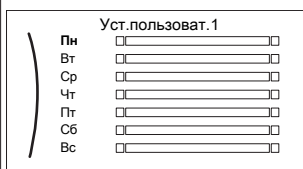
1	Выберите наименование текущего расписания.	
		
2	Выберите Удалить.	
		
3	Выберите ОК для подтверждения.	

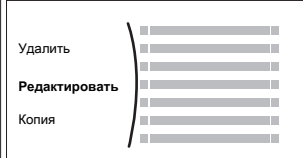
#### Чтобы запрограммировать расписание для Понедельник:

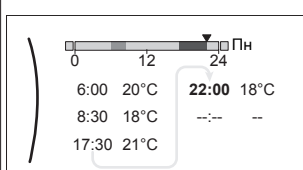
1	Выберите Понедельник.	
		
2	Выберите Редактировать.	
		
3	Используя левый наборный диск, выберите ввод и отредактируйте ввод с помощью правого наборного диска. Вы можете запрограммировать до 6 действий на каждый день.	 
		



4 Подтвердите изменения.

**Чтобы скопировать расписание на другие рабочие дни:**

1	Выберите Понедельник.	
2	Выберите Копия.	
<p><b>Результат:</b> "С" отображается рядом со скопированным днем.</p>		
3	Выберите Вторник.	
4	Выберите Вставка.	
<p><b>Результат:</b></p>		
5	Повторите это действие для всех других рабочих дней.	—

**Чтобы запрограммировать расписание для Суббота и скопировать его на Воскресенье:**

1	Выберите Суббота.	
2	Выберите Редактировать.	

3	Используя левый наборный диск, выберите ввод и отредактируйте ввод с помощью правого наборного диска.	
4	Подтвердите изменения.	
5	Выберите Суббота.	
6	Выберите Копия.	
7	Выберите Воскресенье.	
8	Выберите Вставка.	
<p><b>Результат:</b></p>		

**Для переименования расписания:**



## ИНФОРМАЦИЯ

Не все расписания можно переименовать.

1	Выберите наименование текущего расписания.	
2	Выберите опцию Переименовать.	
3	Просмотрите список символов и подтвердите выбранный символ.	
4	Подтвердите новое наименование.	

**Пример использования: работа в системе с 3 сдвигами**

При работе в системе с 3 сдвигами можно сделать следующее:

- 1 Запрограммируйте 3 расписания температуры в помещении в режиме нагрева и дайте им соответствующие наименования. **Пример:** EarlyShift, DayShift и LateShift
- 2 Выберите, какое расписание нужно использовать в настоящее время.

## 4.8 Работа в зависимости от погоды

При управлении нагревом/охлаждением помещения доступны следующие режимы уставки температуры воды на выходе:

- Фиксированное
- Нагрев МЗ, фиксированное охлаждение (в режиме нагрева температура воды на выходе определяется автоматически в зависимости от температуры снаружи)

## 4 Операция

- Зависимый от погоды (температура воды на выходе определяется автоматически в зависимости от температуры снаружи)

Можно изменить режим уставки для:

- Главная зона [2.4]
- Дополнительная зона (если доступна) [3.4]

Изменение параметров для кривой зависимости от погоды ([2.5] и [2.6] для основной зоны, [3.5] и [3.6] для дополнительной зоны) описано ниже.

### 4.8.1 Подробный экран с кривой зависимости от погоды

При работе в режиме зависимости от погоды требуемая температура в резервуаре определяется автоматически в зависимости от средней температуры снаружи. Когда температура снаружи ниже, температура в резервуаре должна быть выше, поскольку водопроводные трубы будут холоднее, и наоборот.

Кривые зависимости от погоды определяются двумя уставками:

- Уставка (X1, Y2)
- Уставка (X2, Y1)

Кривая зависимости от погоды:

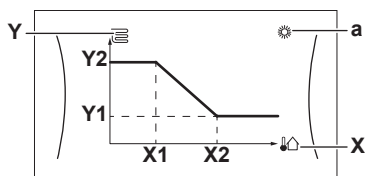

#### Возможные действия на этом экране

	Переход через значения температуры.
	Изменение температуры.
	Переход к следующей температуре.
	Подтверждение изменений и продолжение.

Позиция	Описание
<b>a</b>	Возможные зоны в зависимости от погоды: <ul style="list-style-type: none"> <li>☀️: Нагрев основной или дополнительной зоны</li> <li>❄️: Охлаждение основной или дополнительной зоны</li> <li>🔥: Горячая вода бытового потребления</li> </ul>
<b>X, X1, X2</b>	Температура окружающего воздуха снаружи
<b>Y, Y1, Y2</b>	Требуемая температура в резервуаре или температура воды на выходе. Символ, показанный здесь, соответствует нагревательному прибору для этой зоны: <ul style="list-style-type: none"> <li>🔥: Нагрев полов</li> <li>🌀: Фанкойл</li> <li>🔥: Радиатор</li> <li>🛁: Резервуар горячей воды бытового потребления</li> </ul>

## 4.9 Структура меню: обзор пользовательских настроек

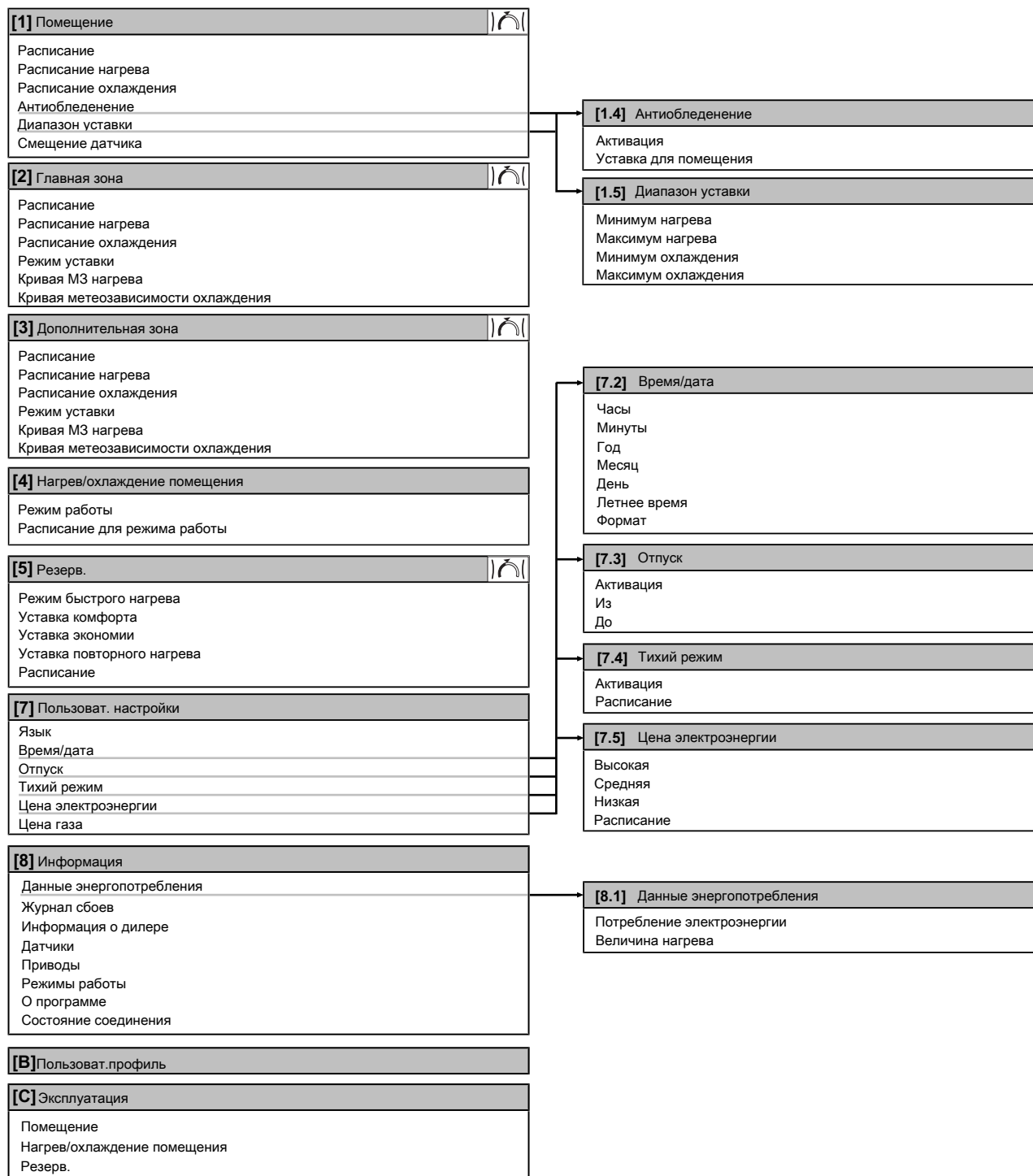
 Экран уставок

 **ИНФОРМАЦИЯ**

В зависимости от выбранных настроек установщика и типа агрегата настройки отображаются/не отображаются.

### 4.10 Настройки установщика: таблицы, заполняемые установщиком

#### 4.10.1 Мастер конфигурации

Настройка	Заполните...
Система	
Тип внутреннего агрегата (только считывание)	
Тип резервного нагревателя [9.3.1]	
Гор. вода быт. потр. [9.2.1]	
Авар. ситуация [9.5]	
Количество зон [4.4]	
Резервный нагреватель	
Напряжение [9.3.2]	
Конфигурирование [9.3.3]	
Степень производительности-1 [9.3.4]	
Дополнительная степень производительности 2 [9.3.5] (если применимо)	
Главная зона	
Тип источника [2.7]	
Управление [2.9]	
Режим уставки [2.4]	
Расписание [2.1]	
Дополнительная зона (только если [4.4] = 1)	
Тип источника [3.7]	
Управление (только считывание) [3.9]	
Режим уставки [3.4]	
Расписание [3.1]	
Резерв.	
Режим нагрева [5.6]	
Уставка комфорта [5.2]	
Уставка экономии [5.3]	
Уставка повторного нагрева [5.4]	

#### 4.10.2 Меню настроек

Настройка	Заполните...
Главная зона	
Тип термостата [2.A]	
Дополнительная зона (если применимо)	
Тип термостата [3.A]	
Информация	
Информация о дилере [8.3]	

## 5 Советы по энергосбережению

### Советы по поводу температуры в помещении

- Убедитесь, что нужная температура в помещении НЕ слишком высокая (в режиме нагрева) и НЕ слишком низкая (в режиме охлаждения); она ВСЕГДА должна соответствовать фактическим потребностям. Каждый сэкономленный градус экономит до 6% затрат на нагрев и охлаждение.
- НЕ СЛЕДУЕТ повышать нужную температуру в помещении для ускорения нагрева пространства. Пространство НЕ будет нагреваться быстрее.
- Если в схеме системы имеются нагревательные приборы медленного действия (например подогрев полов), следует избегать значительных колебаний нужной температуры в помещении и НЕ позволять слишком сильно падать температуре в помещении. Для повторного нагрева помещения потребуется больше времени и энергии.
- Для нормального нагрева и охлаждения помещения используйте еженедельное расписание. При необходимости можно легко отойти от расписания:
  - На более короткое время: можно отменить запланированную температуру в помещении до следующего запланированного действия. **Пример:** Если пришли гости, или если требуется отлучиться на пару часов.
  - На более длительное время: можно использовать режим выходных.

### Советы по поводу температуры воды на выходе

- В режиме нагрева понижение нужной температуры воды на выходе приводит к уменьшению энергопотребления и повышению производительности. В режиме охлаждения действует противоположный принцип.
- Установите нужную температуру воды на выходе в соответствии с типом источника тепла. **Пример:** Нагрев полов рассчитан на более низкую температуру воды на выходе, нежели радиаторы и конвекторы теплового насоса.

### Советы по поводу температуры в резервуаре горячей воды бытового потребления

- Для обычной потребности в горячей воде бытового потребления используйте еженедельное расписание (только в режиме по расписанию).
  - Запрограммируйте нагрев резервуара горячей воды бытового потребления до предварительно установленного значения (Комфорт = более высокая температура в резервуаре горячей воды бытового потребления) в ночное время, поскольку сокращается потребность в нагреве помещения.
  - Если нагрев резервуара горячей воды бытового потребления только ночью не дает эффекта, запрограммируйте нагрев резервуара горячей воды бытового потребления до предварительно установленного значения (Экологичный = более низкая температура в резервуаре горячей воды бытового потребления) в дневное время.
- Убедитесь, что нужная температура в резервуаре горячей воды бытового потребления НЕ слишком высокая. **Пример:** После установки снижайте температуру в резервуаре горячей воды бытового потребления ежедневно на 1°C и проверяйте, достаточно ли горячей воды.
- Насос горячей воды бытового потребления программируется на ВКЛЮЧЕНИЕ только в то время суток, когда немедленно нужна горячая вода. **Пример:** Утром и вечером.

## 6 Техническое и иное обслуживание

### 6.1 Обзор: Техническое и иное обслуживание

Установщик должен производить ежегодное техническое обслуживание. Через интерфейс пользователя можно найти номер контакта/справки.

Как конечный пользователь, Вы должны:

- содержать в чистоте пространство вокруг блока;
- постоянно очищать интерфейс пользователя мягкой влажной тканью; НЕ использовать моющие средства;
- Регулярно проверяйте, не превысило ли давление воды 1 бар.

#### Хладагент

Это изделие содержит вызывающие парниковый эффект фторсодержащие газы. НЕ выпускайте газы в атмосферу.

Тип хладагента: R32

Значение потенциала глобального потепления (GWP): 675



#### ПРИМЕЧАНИЕ

В соответствии с действующим законодательством в отношении **выбросов фторированных парниковых газов**, общее количество заправленного хладагента указывается как в весовых единицах, так и в эквиваленте CO<sub>2</sub>.

**Формула расчета объема выбросов парниковых газов в тоннах эквивалента CO<sub>2</sub>:** Значение GWP хладагента × общее количество заправленного хладагента [в кг] / 1000

За подробной информацией обращайтесь в организацию, выполняющую монтаж.



#### ПРЕДУПРЕЖДЕНИЕ: ВОСПЛАМЕНЯЮЩИЙСЯ МАТЕРИАЛ

Залитый в блок хладагент R32 умеренно горюч.



#### ПРЕДУПРЕЖДЕНИЕ

Оборудование размещается в помещении без постоянно действующих источников возгорания (напр., открытого огня, оборудования, работающего на газе, или действующих электрообогревателей).



#### ПРЕДУПРЕЖДЕНИЕ

- ЗАПРЕЩАЕТСЯ проделывать отверстия в элементах контура хладагента и подвергать их воздействию огня.
- НЕ допускается применение любых чистящих средств или способов ускорения разморозки, помимо рекомендованных изготовителем.
- Учтите, что хладагент, которым заправлена система, запаха НЕ имеет.



#### ПРЕДУПРЕЖДЕНИЕ

Хладагент в блоке умеренно горюч и обычно НЕ вытекает. В случае утечки в помещении контакт хладагента с пламенем горелки, нагревателем или кухонной плитой может привести к возгоранию или образованию вредного газа.

Выключите все огнеопасные нагревательные устройства, проветрите помещение и свяжитесь с дилером, у которого вы приобрели агрегат.

НЕ пользуйтесь блоком до тех пор, пока специалист сервисной службы не подтвердит восстановление исправности узлов, в которых произошла утечка хладагента.

### 6.2 Поиск номера контакта/справки

1	Перейдите к [8.3]: Информация > Информация о дилере.	
---	--	--

## 7 Возможные неисправности и способы их устранения

### 7.1 Отображение текста справки в случае неисправности

В случае неисправности на главном экране в зависимости от серьезности отображается следующее:

- Ошибка
- Неисправность

Вы можете получить короткое и длинное описание неисправности, как описано ниже:

1	Нажмите на левый наборный диск, чтобы открыть главное меню, и перейдите к пункту Сбой. <b>Результат:</b> На экране отображаются короткое описание ошибки и код ошибки.	
2	Нажмите кнопку ? на экране ошибки. <b>Результат:</b> На экране отображаются длинное описание ошибки.	?

### 7.2 Проверка журнала сбоев

**Условия:** Для уровня разрешений пользователя выбран вариант продвинутого конечного пользователя.

1	Перейдите к [8.2]: Информация > Журнал сбоев.	
---	---	--

Отображается список последних отказов.

## 7 Возможные неисправности и способы их устранения

### 7.3 Признак: В жилом помещении слишком холодно или слишком жарко

Возможная причина	Способ устранения
Требуемая температура в помещении слишком низкая (высокая).	Повышение (понижение) требуемой температуры в помещении.  Если проблема случается ежедневно, выполните следующее: <ul style="list-style-type: none"> <li>увеличьте (уменьшите) предварительно заданную температуру в помещении.</li> <li>отрегулируйте расписание температуры в помещении.</li> </ul>
Требуемая температура в помещении не достигается.	Увеличьте требуемую температуру воды на выходе в соответствии с типом нагревательного прибора.



### 7.4 Признак: вода в кране слишком холодная

Возможная причина	Способ устранения
Горячая вода бытового потребления закончилась вследствие слишком высокого потребления.	Если немедленно необходима горячая вода бытового потребления, активируйте режим Режим быстрого нагрева для резервуара горячей воды бытового потребления. Однако потребление энергии при этом увеличивается.
Требуемая температура в резервуаре горячей воды бытового потребления слишком низкая.	Если можно подождать, отмените (увеличьте) активную или следующую предусмотренную по расписанию требуемую температуру так чтобы дополнительно нагревалось больше воды.  Если проблема случается ежедневно, выполните следующее: <ul style="list-style-type: none"> <li>Увеличьте предварительно заданную температуру в резервуаре горячей воды бытового потребления.</li> <li>Отрегулируйте расписание температуры в резервуаре горячей воды бытового потребления. <b>Пример:</b> Запрограммируйте дополнительный нагрев резервуара горячей воды бытового потребления в соответствии с предварительно заданным значением (Уставка экономии = более низкая температура в резервуаре) в дневное время.</li> </ul>

### 7.5 Признак: отказ теплового насоса

Когда невозможна работа теплового насоса, резервный нагреватель и/или вспомогательный нагреватель может использоваться в качестве аварийного нагревателя с автоматическим или не автоматическим переключением тепловой нагрузки.

- Когда автоматическая работа в аварийном режиме настроена на Автоматич. и возникает неисправность теплового насоса:
  - Для EHVH/X: Резервный нагреватель автоматически принимает на себя тепловую нагрузку и производство горячей воды бытового потребления
  - Для EHVH/X: Резервный нагреватель автоматически принимает на себя тепловую нагрузку, а вспомогательный нагреватель в опционном резервуаре автоматически переключается на производство горячей воды бытового потребления.
- Если неисправность теплового насоса возникает, когда для автоматической работы в аварийном режиме выбран вариант Ручной, нагрев горячей воды бытового потребления и помещения прекращается, и требуется ручное восстановление посредством интерфейса пользователя. Для ручного восстановления перейдите на экран главного меню Сбой. При этом на интерфейс пользователя выдается запрос подтверждения переключения тепловой нагрузки на резервный и/или вспомогательный нагреватель.

При неисправности теплового насоса  или  отображается на интерфейсе пользователя.



Возможная причина	Способ устранения
Тепловой насос поврежден.	См. раздел «7.1 Отображение текста справки в случае неисправности» на стр. 19.



#### ИНФОРМАЦИЯ

Когда тепловая нагрузка переключается на резервный или вспомогательный нагреватель, потребление электроэнергии значительно увеличивается.

### 7.6 Признак: система издает булькающий шум после пуска наладки

Возможная причина	Способ устранения
В системе присутствует воздух.	Удалите воздух из системы. <sup>(а)</sup>
Различные неисправности.	Проверьте, отображается ли  или  на главном экране интерфейса пользователя. См. «7.1 Отображение текста справки в случае неисправности» на стр. 19 для получения дополнительной информации о неисправности.

- (а) Рекомендуется удалять воздух с помощью функции удаления воздуха из блока (должен выполнять установщик). Если вы удаляете воздух из нагревательных приборов или коллекторов, имейте в виду следующее:



**ПРЕДУПРЕЖДЕНИЕ**

**Удаление воздуха из нагревательных приборов или коллекторов.** Перед удалением воздуха из нагревательных приборов или коллекторов проверьте, отображается ли или на главном экране интерфейса пользователя.

- Если нет, вы можете немедленно удалить воздух.
- Если да, позаботьтесь о том, чтобы помещение, в котором вы хотите выполнять процедуру удаления воздуха, достаточно хорошо вентилировалось.  
**Причина:** когда вы удаляете воздух из нагревательных приборов или коллекторов, хладагент может просочиться в водяной контур, а затем в помещение.

## 8 Перемещение

### 8.1 Обзор: Перемещение

При необходимости перемещения частей системы (интерфейс пользователя, внутренний агрегат, наружный агрегат, бак DHW...) обратитесь к установщику. Через интерфейс пользователя можно найти номер контакта/справки.

## 9 Утилизация

**ПРИМЕЧАНИЕ**

НЕ пытайтесь демонтировать систему самостоятельно: демонтаж системы, удаление холодильного агента, масла и других компонентов **ДОЛЖНЫ** проводиться в соответствии с действующим законодательством. Блоки **НЕОБХОДИМО** сдавать на специальную перерабатывающую станцию для утилизации, переработки и вторичного использования.

## 10 Глоссарий

**DHW = горячая вода бытового потребления**

Горячая вода, используемая для бытового потребления в зданиях всех типов.

**LWT = температура воды на выходе**

Температура воды на выходе из теплового насоса.

**Дилер**

Торговый представитель по продукции.

**Уполномоченный установщик**

Квалифицированный мастер, уполномоченный выполнять монтаж оборудования.

**Потребитель**

Лицо, являющееся владельцем изделия и/или оператором изделия.

**Действующие нормативы**

Все международные, европейские, национальные и местные директивы, законы, положения и/или кодексы, которые относятся и применимы к определенному устройству или территории.

**Обслуживающая компания**

Квалифицированная компания, способная выполнять или координировать действия по необходимому обслуживанию оборудования.

**Руководство по монтажу**

Инструкция по монтажу, предусмотренная для определенного изделия и применения, разъясняет порядок установки, настройки и обслуживания.

**Руководство по эксплуатации**

Инструкция по эксплуатации, предусмотренная для определенного изделия и применения, разъясняет порядок эксплуатации.

**Принадлежности**

Этикетки, руководства, информационные буклеты и оборудование, поставляемые вместе с изделием, которые должны быть установлены в соответствии с инструкциями в сопроводительной документации.

**Дополнительное оборудование**

Оборудование, произведенное или утвержденное Daikin, которое можно использовать вместе с изделием согласно инструкциям в сопроводительной документации.

**Оборудование, приобретаемое отдельно**

Оборудование, НЕ произведенное Daikin, которое можно использовать вместе с изделием согласно инструкциям в сопроводительной документации.

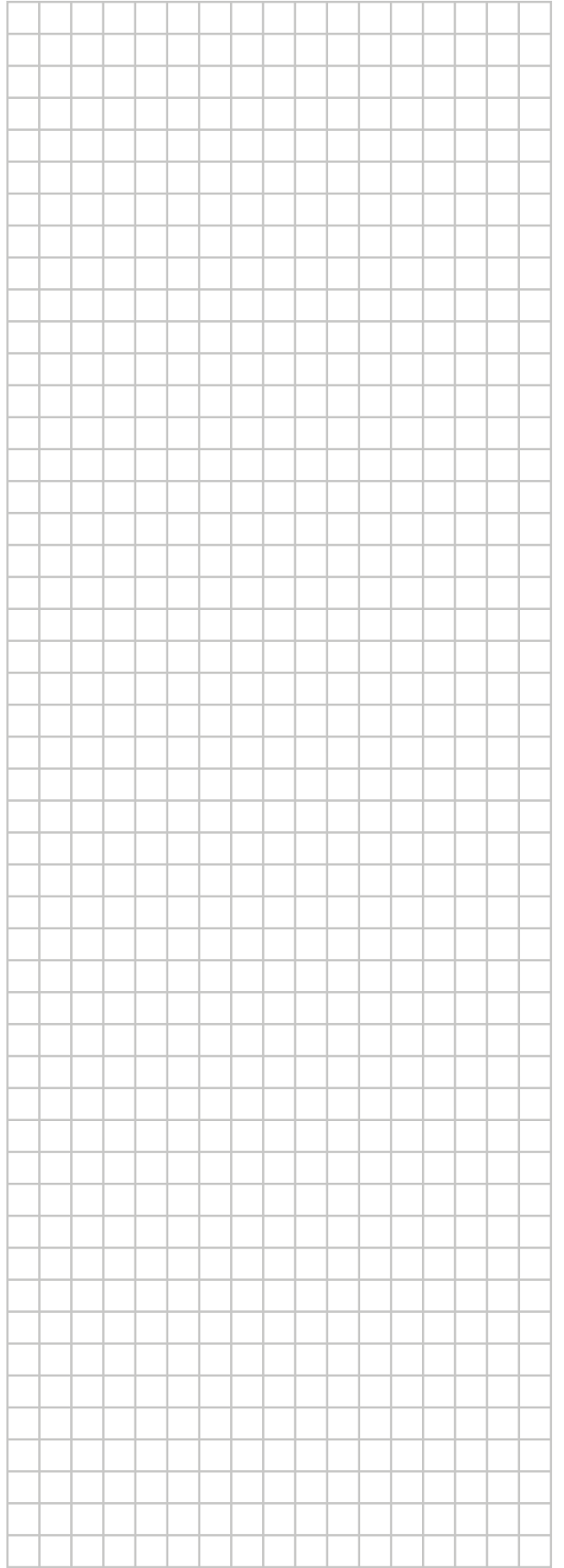
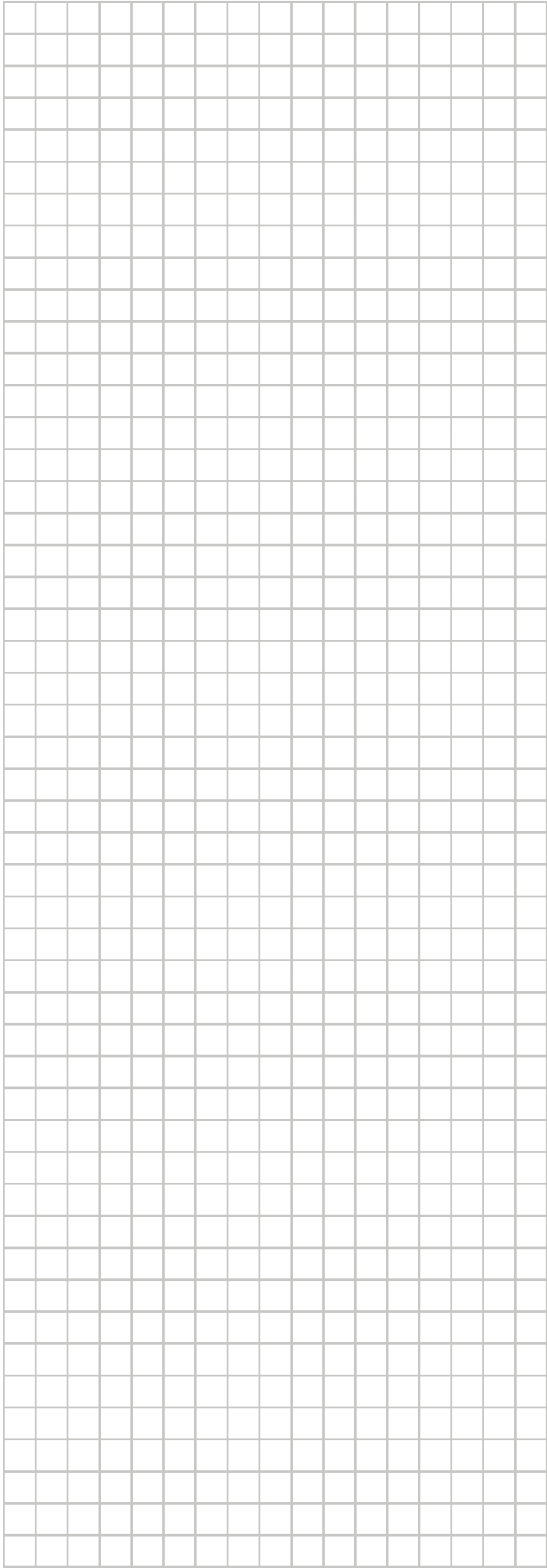

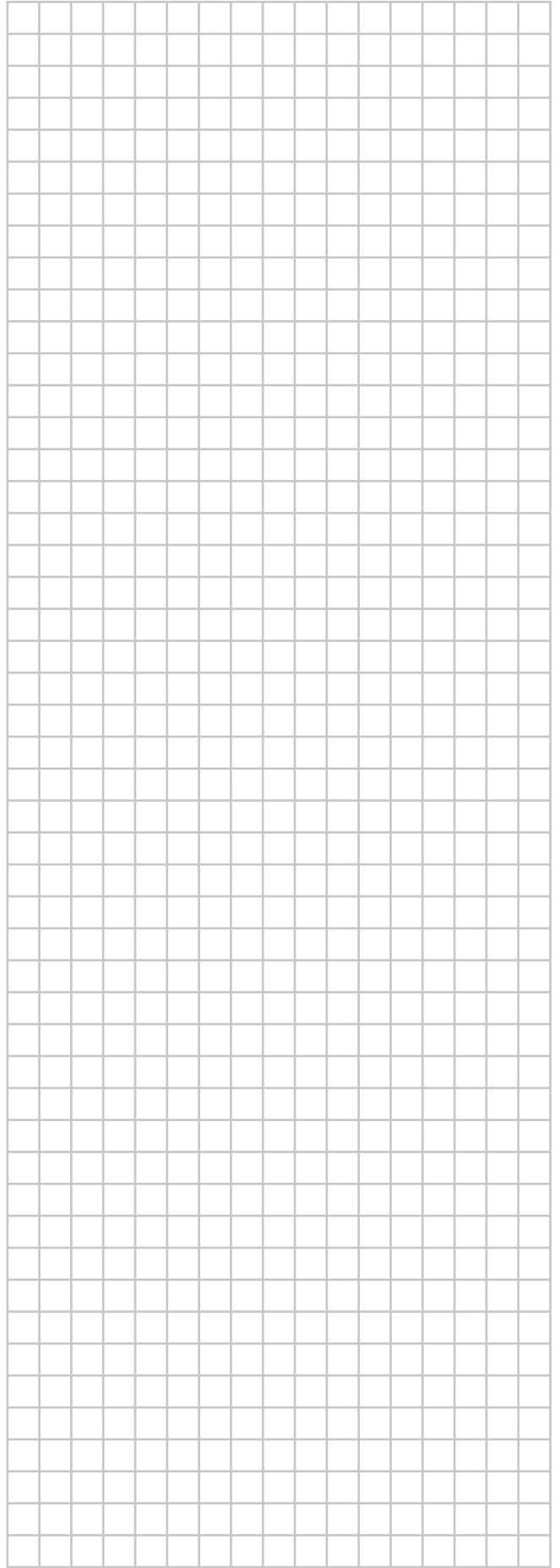

ERC

Copyright 2018 Daikin