

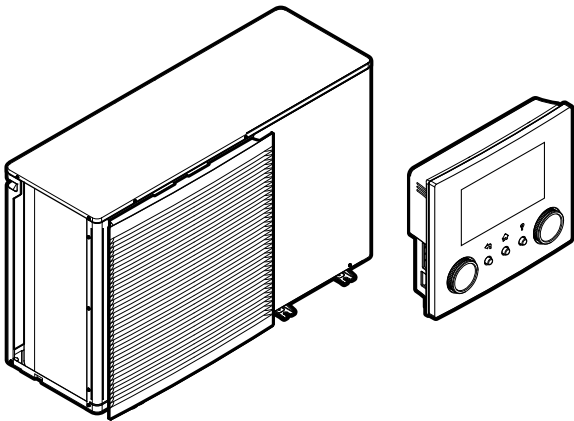

Руководство по применению для установщика

Моноблочные чиллеры с воздушным охлаждением и моноблочные воздушно-водяные тепловые насосы



<https://daikintechnicaldatahub.eu>



EWAA011~016DAV3P
EWAA011~016DAW1P
EWAA011~016DAV3P-H-
EWAA011~016DAW1P-H-

EWYA009~016DAV3P
EWYA009~016DAW1P
EWYA009~016DAV3P-H-
EWYA009~016DAW1P-H-

Содержание

| | | |
|----------|--|-----------|
| 1 | Информация о документации | 5 |
| 1.1 | Информация о настоящем документе | 5 |
| 1.2 | Значение предупреждений и символов | 6 |
| 1.3 | Общий обзор руководства по применению для установщика | 8 |
| 2 | Общая техника безопасности | 10 |
| 2.1 | Для установщика | 10 |
| 2.1.1 | Общие требования | 10 |
| 2.1.2 | Место установки | 11 |
| 2.1.3 | Если применяется хладагент R410A или R32 | 11 |
| 2.1.4 | Вода | 13 |
| 2.1.5 | Электрическая система | 14 |
| 3 | Меры предосторожности при монтаже | 16 |
| 4 | Информация о блоке | 21 |
| 4.1 | Обзор: информация о блоке | 21 |
| 4.2 | Наружный блок | 21 |
| 4.2.1 | Перемещение наружного агрегата | 21 |
| 4.2.2 | Чтобы распаковать наружный агрегат | 22 |
| 4.2.3 | Для снятия аксессуаров с наружного агрегата | 23 |
| 5 | Информация об агрегатах и дополнительном оборудовании | 25 |
| 5.1 | Идентификация | 25 |
| 5.1.1 | Идентификационная табличка: Наружный блок | 25 |
| 5.2 | Комбинации агрегатов и дополнительного оборудования | 26 |
| 5.2.1 | Возможные опции для наружного агрегата | 26 |
| 6 | Руководство по применению | 29 |
| 6.1 | Обзор: Руководство по применению | 29 |
| 6.2 | Настройка системы обогрева/охлаждения помещения | 30 |
| 6.2.1 | Одно помещение | 31 |
| 6.2.2 | Несколько помещений – одна зона температуры воды на выходе | 35 |
| 6.2.3 | Несколько помещений – две зоны температуры воды на выходе | 41 |
| 6.3 | Настройка вспомогательного источника тепла для обогрева помещения | 45 |
| 6.4 | Настройка учета энергопотребления | 48 |
| 6.4.1 | Величина нагрева | 48 |
| 6.4.2 | Потребленная энергия | 48 |
| 6.4.3 | Схемы питания со электрическими счетчиками | 49 |
| 6.5 | Настройка контроля потребления энергии | 52 |
| 6.5.1 | Постоянное ограничение потребления энергии | 53 |
| 6.5.2 | Ограничение потребления энергии, активированное цифровыми входами | 54 |
| 6.5.3 | Процесс ограничения потребления энергии | 55 |
| 6.5.4 | Ограничение мощности согласно BBR16 | 56 |
| 6.6 | Настройка датчика наружной температуры | 56 |
| 7 | Монтаж агрегата | 58 |
| 7.1 | Как подготовить место установки | 58 |
| 7.1.1 | Требования к месту установки наружного блока | 58 |
| 7.1.2 | Дополнительные требования к месту установки наружного блока в холодных погодных условиях | 61 |
| 7.2 | Монтаж наружного агрегата | 62 |
| 7.2.1 | Монтаж наружного блока | 62 |
| 7.2.2 | Меры предосторожности при монтаже наружного блока | 62 |
| 7.2.3 | Подготовка монтажной конструкции | 62 |
| 7.2.4 | Установка наружного блока | 63 |
| 7.2.5 | Обустройство дренажа | 64 |
| 7.2.6 | Установка воздуховыпускной решетки | 66 |
| 7.3 | Снятие/установка панелей агрегата | 66 |
| 7.3.1 | Открытие блоков | 66 |
| 7.3.2 | Чтобы открыть наружный агрегат | 67 |
| 7.3.3 | Закрытие наружного блока | 67 |
| 8 | Монтаж трубопроводов | 68 |
| 8.1 | Подготовка трубопроводов воды | 68 |
| 8.1.1 | Требования к контуру циркуляции воды | 68 |
| 8.1.2 | Формула расчета предварительного давления в расширительном баке | 70 |
| 8.1.3 | Проверка объема и расхода воды | 71 |

| | | |
|-----------|---|------------|
| 8.1.4 | Изменение предварительного давления в расширительном баке | 73 |
| 8.1.5 | Проверка объема воды: примеры | 74 |
| 8.2 | Присоединение трубопроводов воды | 74 |
| 8.2.1 | Подсоединение трубопровода воды | 74 |
| 8.2.2 | Меры предосторожности при подсоединении трубопровода воды | 75 |
| 8.2.3 | Для соединения трубопроводов воды | 75 |
| 8.2.4 | Защита контура воды от замерзания | 76 |
| 8.2.5 | Заполнение контура циркуляции воды | 80 |
| 8.2.6 | Для изоляции трубопровода воды | 80 |
| 9 | Подключение электрооборудования | 82 |
| 9.1 | Подсоединение электропроводки | 82 |
| 9.1.1 | Меры предосторожности при подключении электропроводки | 82 |
| 9.1.2 | Рекомендации относительно подсоединения электропроводки | 83 |
| 9.1.3 | Соблюдение электрических нормативов | 84 |
| 9.1.4 | Информация об энергосберегающем источнике электропитания | 84 |
| 9.1.5 | Обзор электрических соединений за исключением внешних приводов | 85 |
| 9.2 | Подключение наружного агрегата | 87 |
| 9.2.1 | Подключение электропроводки к наружному блоку | 90 |
| 9.2.2 | Подключение основного источника питания | 90 |
| 9.2.3 | Комплект внешнего резервного нагревателя | 94 |
| 9.2.4 | Подключение интерфейса пользователя | 101 |
| 9.2.5 | Подключение запорного клапана | 104 |
| 9.2.6 | Подключение электрических счетчиков | 105 |
| 9.2.7 | Подключение подачи аварийного сигнала | 106 |
| 9.2.8 | Подключение выхода ВКЛ/ВЫКЛ обогрева/охлаждения помещения | 107 |
| 9.2.9 | Подключение переключения на внешний источник тепла | 108 |
| 9.2.10 | Подключение цифровых вводов потребления энергии | 109 |
| 9.2.11 | Подключение предохранительного термостата (с размыкающим контактом) | 110 |
| 9.2.12 | Подключение к системе Smart Grid | 111 |
| 10 | Завершение монтажа наружного агрегата | 115 |
| 10.1 | Проверка сопротивления изоляции компрессора | 115 |
| 11 | Конфигурирование | 116 |
| 11.1 | Обзор: Конфигурирование | 116 |
| 11.1.1 | Для доступа к наиболее часто используемым командам | 117 |
| 11.1.2 | Подключить кабель ПК к коммутационной стойке | 119 |
| 11.2 | Мастер конфигурации | 120 |
| 11.3 | Возможные экраны | 122 |
| 11.3.1 | Возможные экраны: Краткий обзор | 122 |
| 11.3.2 | Главный экран | 122 |
| 11.3.3 | Экран главного меню | 124 |
| 11.3.4 | Экран меню | 126 |
| 11.3.5 | Экран уставок | 126 |
| 11.3.6 | Подробный экран со значениями | 127 |
| 11.4 | Предварительно установленные значения и расписания | 127 |
| 11.4.1 | Использование предварительно установленных значений | 127 |
| 11.4.2 | Использование и программирование расписаний | 128 |
| 11.4.3 | Экран расписания: Пример | 131 |
| 11.4.4 | Настройка стоимости энергии | 135 |
| 11.5 | Кривая зависимости от погоды | 138 |
| 11.5.1 | Что такое кривая зависимости от погоды? | 138 |
| 11.5.2 | Кривая по 2 точкам | 138 |
| 11.5.3 | Кривая с наклоном и смещением | 139 |
| 11.5.4 | Использование кривых зависимости от погоды | 141 |
| 11.6 | Меню настроек | 142 |
| 11.6.1 | Неисправности | 143 |
| 11.6.2 | Помещение | 143 |
| 11.6.3 | Главная зона | 148 |
| 11.6.4 | Дополнительная зона | 158 |
| 11.6.5 | Нагрев/охлаждение помещения | 164 |
| 11.6.6 | Пользовательские настройки | 174 |
| 11.6.7 | Информация | 178 |
| 11.6.8 | Настройки установщика | 180 |
| 11.6.9 | Пусконаладка | 199 |
| 11.6.10 | Эксплуатация | 199 |
| 11.6.11 | БЕСПРОВОДНАЯ ЛОКАЛЬНАЯ СЕТЬ | 199 |
| 11.7 | Структура меню: обзор пользовательских настроек | 202 |
| 11.8 | Структура меню: обзор настроек установщика | 203 |

| | |
|---|------------|
| 12 Пусконаладка | 204 |
| 12.1 Обзор: Пусконаладка | 204 |
| 12.2 Меры предосторожности при вводе в эксплуатацию | 205 |
| 12.3 Предпусковые проверочные операции | 205 |
| 12.4 Перечень проверок во время пуско-наладки | 206 |
| 12.4.1 Минимальный расход | 206 |
| 12.4.2 Функция выпуска воздуха | 207 |
| 12.4.3 Пробный рабочий запуск | 209 |
| 12.4.4 Пробный запуск привода | 210 |
| 12.4.5 Обезвоживание штукатурного маяка теплых полов | 211 |
| 13 Передача потребителю | 215 |
| 14 Техническое и иное обслуживание | 216 |
| 14.1 Техника безопасности при техобслуживании | 216 |
| 14.2 Ежегодное техническое обслуживание | 216 |
| 14.2.1 Ежегодное техобслуживание наружного агрегата: обзор | 216 |
| 14.2.2 Ежегодное техобслуживание наружного агрегата: инструкции | 217 |
| 15 Поиск и устранение неполадок | 219 |
| 15.1 Обзор: Устранение неисправностей | 219 |
| 15.2 Меры предосторожности при поиске и устранении неполадок | 219 |
| 15.3 Решение проблем на основе признаков | 220 |
| 15.3.1 Признак: агрегат НЕ производит нагрев или охлаждение должным образом | 220 |
| 15.3.2 Признак: компрессор НЕ запускается | 221 |
| 15.3.3 Признак: система издает булькающий шум после пусконаладки | 222 |
| 15.3.4 Проблема: заклинило насос | 223 |
| 15.3.5 Признак: Насос шумит (кавитация) | 223 |
| 15.3.6 Признак: Открывается клапан сброса давления | 224 |
| 15.3.7 Признак: Течет клапан сброса давления воды | 224 |
| 15.3.8 Признак: при низкой наружной температуре помещение обогревается НЕДОСТАТОЧНО | 225 |
| 15.4 Устранение неполадок по кодам сбоя | 225 |
| 15.4.1 Отображение текста справки в случае неисправности | 226 |
| 15.4.2 Коды ошибок блока | 226 |
| 16 Утилизация | 231 |
| 16.1 Сбор хладагента | 231 |
| 16.1.1 Чтобы открыть запорные вентили | 232 |
| 16.1.2 Чтобы вручную открыть электронные терморегулирующие вентили | 232 |
| 16.1.3 Режим сбора — в случае применения моделей 3N~ (7-сегментный дисплей) | 233 |
| 16.1.4 Режим сбора — в случае применения моделей 1N~ (дисплей с 7 светодиодами) | 236 |
| 17 Технические данные | 238 |
| 17.1 Свободное место для техобслуживания: Наружный блок | 239 |
| 17.2 Схема трубопроводов: Наружный блок | 241 |
| 17.3 Схема электропроводки: Наружный блок | 242 |
| 18 Глоссарий | 250 |
| 19 Таблица местных настроек | 251 |

1 Информация о документации

В этой главе

| | | |
|-----|---|---|
| 1.1 | Информация о настоящем документе | 5 |
| 1.2 | Значение предупреждений и символов..... | 6 |
| 1.3 | Общий обзор руководства по применению для установщика | 8 |

1.1 Информация о настоящем документе

Целевая аудитория

Уполномоченные установщики

Комплект документации

Настоящий документ является частью комплекта документации. В полный комплект входит следующее:

- **Общие правила техники безопасности:**

- Инструкции по технике безопасности, которые необходимо прочитать перед установкой
- Вид: печатный (в коробке с наружным агрегатом)

- **Руководство по эксплуатации:**

- Краткое руководство по основным функциям
- Вид: печатный (в коробке с наружным агрегатом)

- **Справочное руководство пользователя:**

- Подробные пошаговые инструкции и справочная информация по основным и расширенным функциям
- Вид: электронный в виде файлов на веб-странице <http://www.daikineurope.com/support-and-manuals/product-information/>

- **Руководство по монтажу:**

- Инструкции по монтажу
- Вид: печатный (в коробке с наружным агрегатом)

- **Справочное руководство установщика:**

- Подготовка к монтажу, полезный опыт, справочная информация, ...
- Вид: электронный в виде файлов на веб-странице <http://www.daikineurope.com/support-and-manuals/product-information/>

- **Приложение по дополнительному оборудованию:**

- Дополнительная информация по монтажу дополнительного оборудования
- Формат: Документ (в ящике наружного агрегата) + Файлы на веб-странице <http://www.daikineurope.com/support-and-manuals/product-information/>

Последние редакции предоставляемой документации доступны на региональном веб-сайте Daikin или у дилера.

Язык оригинальной документации английский. Документация на любом другом языке является переводом.

Технические данные

- **Подборка** самых свежих технических данных размещена на региональном веб-сайте Daikin (в открытом доступе).
- **Полные** технические данные в самой свежей редакции размещаются на интернет-портале Daikin Business Portal (требуется авторизация).

Онлайн-инструменты

Помимо комплекта документации установщики могут пользоваться некоторыми онлайн-инструментами:

- **Daikin Technical Data Hub**
 - Основная база данных с техническими спецификациями агрегата, полезными инструментами, цифровыми ресурсами и прочей информацией.
 - Открыта для общего доступа по адресу <https://daikintechnicaldatahub.eu>.
- **Heating Solutions Navigator**
 - Этот пакет содержит разнообразные инструменты, упрощающие монтаж и конфигурацию систем отопления.
 - Для доступа к Heating Solutions Navigator требуется регистрация на платформе Stand By Me. Более подробную информацию см. по адресу <https://professional.standbyme.daikin.eu>.
- **Daikin e-Care**
 - Мобильное приложение для установщиков и специалистов по обслуживанию, в котором можно выполнять регистрацию, настройку и диагностику систем отопления.
 - Ниже приведены QR-коды для скачивания этого мобильного приложения на устройства на базе iOS и Android. Для скачивания этого приложения требуется регистрация на платформе Stand By Me.

App Store



Google Play



1.2 Значение предупреждений и символов



ОПАСНО!

Обозначает ситуацию, которая приведет к гибели или серьезной травме.



ОПАСНО! РИСК ПОРАЖЕНИЯ ЭЛЕКТРИЧЕСКИМ ТОКОМ

Обозначает ситуацию, которая может привести к поражению электрическим током.



ОПАСНО! ОПАСНОСТЬ ВОЗГОРАНИЯ ИЛИ ОЖОГА

Обозначает ситуацию, которая может привести к возгоранию или ожогам из-за крайне высоких или, наоборот, низких температур.

**ОПАСНО! ВЗРЫВООПАСНО**

Обозначает ситуацию, которая может привести к взрыву.

**ПРЕДУПРЕЖДЕНИЕ**

Обозначает ситуацию, которая может привести к гибели или серьезной травме.

**ПРЕДУПРЕЖДЕНИЕ: ВОСПЛАМЕНЯЮЩИЙСЯ МАТЕРИАЛ****ПРЕДОСТЕРЕЖЕНИЕ**

Обозначает ситуацию, которая может привести к травме малой или средней тяжести.

**ПРИМЕЧАНИЕ**

Обозначает ситуацию, которая может привести к повреждению оборудования или имущества.

**ИНФОРМАЦИЯ**

Обозначает полезные советы или дополнительную информацию.

Обозначения на блоке:

| Значок | Пояснения |
|--------|--|
| | Прежде чем приступить к установке оборудования, ознакомьтесь с содержанием руководства по монтажу и эксплуатации, а также с инструкциями по прокладке электропроводки. |
| | Перед выполнением любых работ по техническому и иному обслуживанию ознакомьтесь с содержанием руководства по техобслуживанию. |
| | Дополнительную информацию см. в справочном руководстве для монтажника и пользователя. |
| | В блоке есть вращающиеся детали. Обращайтесь с блоком аккуратно, производя его обслуживание или осмотр. |

Обозначения в документации:

| Значок | Пояснения |
|--------|---|
| | Название иллюстрации или ссылка на нее. Пример: « 1–3 Название иллюстрации» означает «иллюстрация 3 в разделе 1». |
| | Название таблицы или ссылка на нее. Пример: « 1–3 Название таблицы» означает «таблица 3 в разделе 1». |

1.3 Общий обзор руководства по применению для установщика

| Глава | Описание |
|---|---|
| Информация о документации | Имеющаяся документация для установщика |
| Общие правила техники безопасности | Инструкции по технике безопасности, которые необходимо прочитать перед установкой |
| Особые инструкции по технике безопасности для установщика | |
| Информация о блоке | Правила перемещения блока, распаковки агрегатов и демонтажа принадлежностей |
| Информация об агрегатах и дополнительном оборудовании | <ul style="list-style-type: none"> ▪ Обозначение блоков ▪ Возможные комбинации агрегатов и дополнительного оборудования |
| Руководство по применению | Различные варианты монтажа системы |
| Монтаж агрегата | Как выполняется монтаж системы и что для этого нужно знать, включая информацию о подготовке к монтажу |
| Монтаж трубопроводов | Как выполняется монтаж трубопроводов системы и что для этого нужно знать, включая информацию о подготовке к монтажу |
| Подключение электрооборудования | Как выполняется монтаж электрооборудования системы и что для этого нужно знать, включая информацию о подготовке к монтажу |
| Завершение монтажа наружного агрегата | Работы после монтажа агрегата, трубопроводов и подключения электрооборудования |
| Конфигурирование | Порядок действий и необходимые сведения, касающиеся настройки системы после монтажа |
| Пусконаладка | Порядок действий и необходимые сведения, касающиеся пуско-наладки системы после настройки |
| Передача потребителю | Передаваемые компоненты и инструктаж потребителя |
| Техническое и иное обслуживание | Порядок технического и иного обслуживания блоков |
| Возможные неисправности и способы их устранения | Порядок действий в случае возникновения проблем |
| Утилизация | Порядок утилизации системы |
| Технические данные | Технические характеристики системы |
| Глоссарий | Определение терминов |

| Глава | Описание |
|--------------------------|---|
| Таблица местных настроек | <p>Таблица должна быть заполнена установщиком и сохранена для использования в будущем в качестве справочного материала</p> <p>Внимание! В справочном руководстве пользователя также приведена таблица настроек установщика. Эта таблица должна заполняться установщиком и передаваться пользователю.</p> |

2 Общая техника безопасности

В этой главе

| | | |
|-------|--|----|
| 2.1 | Для установщика | 10 |
| 2.1.1 | Общие требования | 10 |
| 2.1.2 | Место установки | 11 |
| 2.1.3 | Если применяется хладагент R410A или R32 | 11 |
| 2.1.4 | Вода | 13 |
| 2.1.5 | Электрическая система | 14 |

2.1 Для установщика

2.1.1 Общие требования

Если возникли сомнения по поводу установки или эксплуатации блока, обратитесь к продавцу оборудования.



ОПАСНО! ОПАСНОСТЬ ВОЗГОРАНИЯ ИЛИ ОЖОГА

- НЕ прикасайтесь к трубопроводу хладагента, трубопроводу воды или внутренним деталям во время эксплуатации или сразу после прекращения эксплуатации системы. Они могут быть слишком горячими или слишком холодными. Подождите, пока они достигнут нормальной температуры. Если необходимо дотронуться до них, наденьте защитные перчатки.
- НЕ дотрагивайтесь до случайно вытекшего хладагента.



ПРЕДУПРЕЖДЕНИЕ

Неправильный монтаж или неправильное подключение оборудования или принадлежностей могут привести к поражению электротоком, короткому замыканию, протечкам, возгоранию или повреждению оборудования. Используйте только те принадлежности, дополнительное оборудование и запасные части, которые изготовлены или утверждены Daikin.



ПРЕДУПРЕЖДЕНИЕ

Убедитесь, что установка, пробный запуск и используемые материалы соответствуют действующему законодательству (в верхней части инструкций, приведенных в документации Daikin).



ПРЕДОСТЕРЕЖЕНИЕ

При установке, техническом и ином обслуживании системы надевайте средства индивидуальной защиты (перчатки, очки,...).



ПРЕДУПРЕЖДЕНИЕ

Полиэтиленовые упаковочные мешки необходимо разрывать и выбрасывать, чтобы дети не могли ими играть. Возможная опасность: удушье.



ПРЕДУПРЕЖДЕНИЕ

Примите адекватные меры по недопущению попадания в агрегат мелких животных. При контакте мелких животных с электрическими деталями возможны сбои в работе блока, задымление или возгорание.

**ПРЕДОСТЕРЕЖЕНИЕ**

НЕ прикасайтесь к воздухозаборнику или к алюминиевым пластинам блока.

**ПРЕДОСТЕРЕЖЕНИЕ**

- НЕ ДОПУСКАЕТСЯ размещать любые предметы и оборудование на агрегате.
- НЕ ДОПУСКАЕТСЯ залезать на блок, сидеть и стоять на нем.

**ПРИМЕЧАНИЕ**

Чтобы избежать проникновения воды, работы на наружном агрегате лучше всего выполнять в сухую погоду.

В соответствии с действующими нормативами может быть необходимо наличие журнала со следующей информацией: данные об техническом обслуживании, ремонтные работы, результаты проверок, периоды отключения,...

Кроме того, в **ОБЯЗАТЕЛЬНОМ** порядке размещается на видном месте следующая информация:

- инструкция по аварийному отключению системы
- название и адрес пожарной службы, полиции и больницы
- название, адрес и номер круглосуточного телефона для получения помощи.

Руководящие указания по техническому паспорту для стран Западной Европы изложены в стандарте EN378.

2.1.2 Место установки

- Вокруг агрегата должно быть достаточно свободного места для обслуживания и циркуляции воздуха.
- Проследите за тем, чтобы место монтажа выдерживало вес и вибрацию блока.
- Проследите за тем, чтобы пространство хорошо проветривалось. НЕ перекрывайте вентиляционные отверстия.
- Убедитесь, что агрегат стоит ровно.

Агрегат **НЕЛЬЗЯ** устанавливать в перечисленных далее местах:

- В потенциально взрывоопасной атмосфере.
- Где установлено оборудование, излучающее электромагнитные волны. Электромагнитные волны могут помешать функционированию системы управления и вызвать сбой в работе агрегата.
- Где существует риск возгорания вследствие утечки горючих газов (например, разбавитель для краски или бензин), суспензии углеродного волокна или воспламеняемой пыли.
- Где выделяются коррозионные испарения (например, пары серной кислоты). Коррозия медных труб и мест пайки может привести к утечке хладагента.

2.1.3 Если применяется хладагент R410A или R32

Если применимо. Дополнительные сведения см. в руководстве по монтажу или в справочном руководстве для монтажника.



ПРИМЕЧАНИЕ

Убедитесь, что установка трубопровода хладагента соответствует действующим нормативам. В Европе применяется стандарт EN378.



ПРИМЕЧАНИЕ

Проследите за тем, чтобы прокладываемые по месту эксплуатации трубопроводы и выполняемые соединения НЕ подвергались воздействию механического напряжения.



ПРЕДУПРЕЖДЕНИЕ

В ходе пробных запусков НИ В КОЕМ СЛУЧАЕ не давайте давление в систему, превышающее максимально допустимое (указано на паспортной табличке блока).



ПРЕДУПРЕЖДЕНИЕ

В случае утечки хладагента примите надлежащие меры предосторожности. Если происходит утечка хладагента, немедленно проветрите помещение. Возможные риски:

- Избыточная концентрация хладагента в закрытом помещении может привести к недостатку кислорода.
- Контакт паров хладагента с огнем может привести к выделению ядовитого газа.



ОПАСНО! ВЗРЫВООПАСНО

Откачка хладагента в случае протечки. Правило, которое необходимо соблюдать при откачке хладагента из системы в случае его протечки:

- НЕЛЬЗЯ пользоваться автоматической функцией откачки из блока, обеспечивающей сбор всего хладагента из системы с его закачкой в наружный блок. **Возможное следствие:** Самовозгорание и взрыв работающего компрессора из-за поступления в него воздуха.
- Пользуйтесь отдельной системой рекуперации, чтобы НЕ включать компрессор блока.



ПРЕДУПРЕЖДЕНИЕ

Использованный хладагент НЕОБХОДИМО собрать. ЗАПРЕЩАЕТСЯ сбрасывать хладагент непосредственно в окружающую среду. Воспользуйтесь вакуумным насосом для вакуумирования системы.



ПРИМЕЧАНИЕ

После соединения всех труб убедитесь в отсутствии утечки. Для обнаружения утечек используйте азот.



ПРИМЕЧАНИЕ



- Во избежание поломки компрессора НЕ заправляйте хладагент сверх указанного количества.
- Когда требуется вскрыть контур циркуляции хладагента, обращаться с хладагентом НЕОБХОДИМО в соответствии с действующим законодательством.

**ПРЕДУПРЕЖДЕНИЕ**

Убедитесь в том, что в системе отсутствует кислород. Хладагент можно заправлять только после выполнения проверки на утечки и осушки вакуумом.

Возможное следствие: самовоспламенение и взрыв компрессора по причине поступления кислорода в работающий компрессор.

- Если необходима дозаправка, см. паспортную табличку на блоке. В ней указан тип хладагента и его необходимое количество.
- Заправка блока хладагентом произведена на заводе, но в зависимости от размера труб и протяженности трубопровода некоторые системы необходимо дозаправить хладагентом.
- Используйте только инструменты, специально предназначенные для работы с используемым в системе типом хладагента, чтобы обеспечить сопротивление давлению и предотвратить попадание в систему посторонних частиц.
- Заправьте жидкий хладагент следующим образом:

| Если | То |
|--|--|
| Предусмотрена трубка сифона (т. е. на баллоне имеется отметка “Установлен сифон для заправки жидкости”) | Не переворачивайте баллон при заправке.  |
| НЕ предусмотрена трубка сифона | Осуществляйте заправку при перевернутом вверх дном баллоне.  |

- Цилиндры с хладагентом следует открывать постепенно.
- Хладагент заправляется в жидком состоянии. Дозаправка в газовой фазе может привести к нарушению нормальной работы системы.

**ПРЕДОСТЕРЕЖЕНИЕ**

После завершения или временного прерывания заправки немедленно перекройте клапан резервуара с хладагентом. Если клапан сразу же НЕ перекроить, заправка может продолжаться под действием остаточного давления.

Возможное следствие: Недопустимое количество хладагента.

2.1.4 Вода

Если применимо. Дополнительные сведения см. в руководстве по монтажу или в справочном руководстве для монтажника.

**ПРИМЕЧАНИЕ**

Убедитесь, что качество воды соответствует Директиве ЕС 98/83 ЕС.

2.1.5 Электрическая система



ОПАСНО! РИСК ПОРАЖЕНИЯ ЭЛЕКТРИЧЕСКИМ ТОКОМ

- Прежде чем снимать крышку распределительной коробки, подключать электропроводку или дотрагиваться до электрических компонентов необходимо полностью ОТКЛЮЧИТЬ электропитание.
- Перед обслуживанием отключите электропитание более чем на 10 минут и убедитесь в отсутствии напряжения на контактах емкостей основной цепи или электрических деталях. Перед тем как касаться деталей, убедитесь, что напряжение на них НЕ превышает 50 В постоянного тока. Расположение контактов показано на электрической схеме.
- НЕ дотрагивайтесь до электрических деталей влажными руками.
- НЕ оставляйте агрегат без присмотра со снятой сервисной панелью.



ПРЕДУПРЕЖДЕНИЕ

Если HET заводской установки, то стационарная проводка в ОБЯЗАТЕЛЬНОМ порядке дополнительно оснащается главным выключателем или другими средствами разъединения по всем полюсам в соответствии с условиями категории перенапряжения III.



ПРЕДУПРЕЖДЕНИЕ

- Используйте ТОЛЬКО медные провода.
- Убедитесь в том, что электропроводка по месту установки системы соответствует действующим законодательным нормам.
- Прокладка электропроводки ОБЯЗАТЕЛЬНО должна осуществляться в соответствии с прилагаемыми к аппарату схемами.
- НИ В КОЕМ СЛУЧАЕ НЕ сдавливайте собранные в пучок кабели, следите за тем, чтобы они не соприкасались с трубами и острыми краями. Проследите за тем, чтобы на разъемы клемм не оказывалось внешнее давление.
- Обязательно выполните заземление. НЕ ДОПУСКАЕТСЯ заземление блока на трубопроводы инженерных сетей, разрядники и телефонные линии. Ненадежное заземление может привести к поражению электрическим током.
- Для питания системы необходима отдельная цепь электропитания. НЕ ДОПУСКАЕТСЯ подключение к электрической цепи, которая уже подает питание на другое оборудование.
- Проследите за установкой предохранителей или размыкателей цепи.
- Необходимо установить предохранитель утечки на землю. Невыполнение этого требования может привести к поражению электрическим током или к возгоранию.
- Устанавливая средство защиты от утечки на землю, убедитесь в том, что оно совместимо с инвертором (устойчиво к электрическому шуму высокой частоты). Это позволит избежать ложных срабатываний средства защиты.



ПРЕДОСТЕРЕЖЕНИЕ

- При подсоединении электропитания сначала необходимо подсоединить кабель заземления, а затем выполнить токоподводящие соединения.
- При отсоединении электропитания сначала необходимо отсоединить токоподводящие соединения, а затем – соединение с землей.
- Длина проводов между креплением электропроводки питания и самой клеммной колодкой должна быть такой, чтобы токоподводящие провода натягивались прежде чем окажется натянут провод заземления в случае натяжения электропроводки питания при ослаблении ее крепления.

**ПРИМЕЧАНИЕ**

Меры предосторожности при прокладке электропроводки питания:



- НЕ подключайте к клеммной колодке электропитания провода разной толщины (люфт в контактах электропроводки питания может привести к перегреву).
- Подключать провода одинаковой толщины следует, как показано на рисунке выше.
- Подсоедините провод электропитания и надежно зафиксируйте его во избежание воздействия внешнего давления на клеммную колодку.
- Для затяжки винтов клемм используйте соответствующую отвертку. Отвертка с маленькой головкой повредит головку и сделает адекватную затяжку невозможной.
- Излишнее затягивание винтов клемм может привести к их поломке.

Во избежание помех силовые кабели следует прокладывать не ближе 1 м от телевизоров или радиоприемников. В зависимости от длин радиоволн расстояние в 1 м может оказаться недостаточным.

**ПРЕДУПРЕЖДЕНИЕ**

- По окончании всех электротехнических работ проверьте надежность крепления каждой электродетали и каждой клеммы внутри блока электродеталей.
- Перед запуском агрегата убедитесь, что все крышки закрыты.

**ПРИМЕЧАНИЕ**

Применимо только в случае трехфазного питания и пуска компрессора посредством ВКЛЮЧЕНИЯ/ВЫКЛЮЧЕНИЯ.

Если существует вероятность обратной фазы после мгновенного отключения питания и подачи и отключения напряжения в ходе работы системы, подключите в определенном месте цепь защиты обратной фазы. Работа устройства в обратной фазе может послужить причиной поломки компрессора и других компонентов.

3 Меры предосторожности при монтаже

Изложенные далее указания и меры предосторожности обязательны к соблюдению.

Перемещение агрегата (см. раздел «Перемещение наружного агрегата» [▶ 21])



ПРЕДОСТЕРЕЖЕНИЕ

Во избежание травмы НЕ касайтесь воздухозаборного отверстия или алюминиевых ребер блока.

Руководство по применению (см. раздел «6 Руководство по применению» [▶ 29])



ПРЕДОСТЕРЕЖЕНИЕ

При наличии более одной зоны воды на выходе ВСЕГДА устанавливайте станцию смесительного клапана в главной зоне, чтобы при запросе от дополнительной зоны снизить (при нагреве) /увеличить (при охлаждении) температуру воды на выходе.

Место монтажа (см. раздел «7.1 Как подготовить место установки» [▶ 58])



ПРЕДУПРЕЖДЕНИЕ

Устанавливая блок, соблюдайте изложенные в этом руководстве указания относительно свободного места для проведения техобслуживания. См. раздел «17.1 Свободное место для техобслуживания: Наружный блок» [▶ 239].

Специальные требования для хладагента R32 (мм. раздел «Требования к месту установки наружного блока» [▶ 58])



ПРЕДУПРЕЖДЕНИЕ

- ЗАПРЕЩАЕТСЯ проделывать отверстия и подвергать воздействию огня.
- Любые действия по ускорению разморозки или чистке оборудования, помимо рекомендованных изготовителем, НЕ допускаются.
- Учтите, что хладагент R32 запаха НЕ имеет.



ПРЕДУПРЕЖДЕНИЕ

Оборудование должно храниться в исключаящем возможность механических повреждений помещении с надлежащей вентиляцией без непрерывно работающих источников воспламенения (например, открытый огонь, работающее газовое устройство или электронагреватель).



ПРЕДУПРЕЖДЕНИЕ

При выполнении монтажа, сервисного и технического обслуживания, а также ремонтных работ, необходимо проследить за соблюдением инструкций Daikin и требований действующего законодательства (напр., общегосударственных правил эксплуатации газового оборудования). К указанным видам работ допускаются только уполномоченный персонал.

Монтаж наружного агрегата (см. раздел «7.2 Монтаж наружного агрегата» [▶ 62])**ПРЕДУПРЕЖДЕНИЕ**

Наружный блок крепится в СТРОГОМ соответствии с указаниями, изложенными в этом руководстве. См. раздел «7.2 Монтаж наружного агрегата» [▶ 62].

Снятие/установка панелей агрегата (см. раздел «7.3 Снятие/установка панелей агрегата» [▶ 66])**ОПАСНО! РИСК ПОРАЖЕНИЯ ЭЛЕКТРИЧЕСКИМ ТОКОМ**

НЕ оставляйте блок без присмотра со снятой сервисной панелью.

**ОПАСНО! РИСК ПОРАЖЕНИЯ ЭЛЕКТРИЧЕСКИМ ТОКОМ****ОПАСНО! ОПАСНОСТЬ ВОЗГОРАНИЯ ИЛИ ОЖОГА****Монтаж трубопроводов (см. раздел «8 Монтаж трубопроводов» [▶ 68])****ПРЕДУПРЕЖДЕНИЕ**

Способ монтажа местных трубопроводов ДОЛЖЕН соответствовать инструкциям, представленным в этом руководстве. См. раздел «8 Монтаж трубопроводов» [▶ 68].

В случае защиты от замерзания с использованием гликоля:

**ПРЕДУПРЕЖДЕНИЕ**

Этиленгликоль токсичен.

**ПРЕДУПРЕЖДЕНИЕ**

Из-за наличия гликоля возможна коррозия системы. Свободный гликоль под воздействием кислорода становится кислотным. Этот процесс ускоряется при наличии меди и при высоких температурах. Кислотный свободный гликоль воздействует на металлические поверхности и образует элементы гальванической коррозии, вызывающие серьезные повреждения системы. Поэтому важно, чтобы выполнялись следующие условия:

- обработка воды должна выполняться надлежащим образом квалифицированным специалистом;
- для противодействия кислотам, образуемым окислением гликолей, должен выбираться гликоль с ингибиторами коррозии;
- не следует применять автомобильный гликоль, поскольку его ингибиторы коррозии имеют ограниченный срок службы и содержат силикаты, которые могут загрязнить или засорить систему;
- в гликольных системах не должны использоваться оцинкованные трубы, поскольку их наличие может привести к осаждению отдельных элементов в ингибиторе коррозии гликоля.

Подключение электрооборудования (см. раздел «9 Подключение электрооборудования» [▶ 82])



ПРЕДУПРЕЖДЕНИЕ

Способ подключения проводки ДОЛЖЕН соответствовать инструкциям, представленным в следующих документах:

- Настоящее руководство. См. раздел «9 Подключение электрооборудования» [▶ 82].
- Электрическая схема, которая поставляется с блоком и располагается на внутренней стороне сервисной крышки. Перевод условных обозначений представлен в разделе «17.3 Схема электропроводки: Наружный блок» [▶ 242].



ОПАСНО! РИСК ПОРАЖЕНИЯ ЭЛЕКТРИЧЕСКИМ ТОКОМ



ПРЕДУПРЕЖДЕНИЕ

Для электропитания ОБЯЗАТЕЛЬНО используйте многожильные кабели.



ПРЕДУПРЕЖДЕНИЕ

- К прокладке электропроводки допускаются ТОЛЬКО аттестованные электрики в СТРОГОМ соответствии с действующим законодательством.
- Электрические соединения подключаются к стационарной проводке.
- Все электрическое оборудование и материалы, приобретаемые по месту монтажа, ДОЛЖНЫ соответствовать требованиям действующего законодательства.



ПРЕДУПРЕЖДЕНИЕ

- Если отсутствует нейтраль электропитания или она не соответствует нормативам, возможно повреждение оборудования.
- Необходимо установить надлежащее заземление. НЕ ДОПУСКАЕТСЯ заземление агрегата на трубопровод инженерных сетей, разрядник и заземление телефонных линий. Ненадежное заземление может привести к поражению электрическим током.
- Установите необходимые предохранители или автоматические прерыватели.
- Обязательно прикрепляйте кабель с помощью стяжек, так чтобы он НЕ касался острых кромок или труб, особенно со стороны высокого давления.
- Не допускается использование проводки с отводами и скрученными многожильными кабелями удлинителей и соединений звездой. Это может вызвать перегрев, поражение электрическим током или возгорание.
- НЕ допускается установка фазокомпенсаторного конденсатора, так как агрегат оборудован инвертором. Фазокомпенсаторный конденсатор снижает производительность и может вызвать несчастные случаи.



ПРЕДУПРЕЖДЕНИЕ

Вращающийся вентилятор. Перед ВКЛЮЧЕНИЕМ наружного агрегата проверьте, чтобы вращающийся вентилятор в целях защиты был закрыт воздуховыпускной решеткой. См. раздел «Установка воздуховыпускной решетки» [▶ 66].

**ПРЕДОСТЕРЕЖЕНИЕ**

НЕ вводите и не размещайте в блоке дополнительную длину кабеля.

**ПРЕДУПРЕЖДЕНИЕ**

Резервный нагреватель ДОЛЖЕН подключаться к отдельному источнику питания и ДОЛЖЕН защищаться защитными устройствами согласно действующему законодательству.

**ПРЕДОСТЕРЕЖЕНИЕ**

Чтобы гарантировать, что блок полностью заземлен, всегда подключайте электропитание резервного нагревателя и кабель заземления.

**ПРЕДУПРЕЖДЕНИЕ**

Провод без изоляции. Убедитесь в том, что провод без изоляции не может соприкоснуться с водой, потенциально присутствующей на поддоне.

Конфигурация (см. раздел «11 Конфигурирование» [▶ 116])

Пусконаладка (см. раздел «12 Пусконаладка» [▶ 204])

**ПРЕДУПРЕЖДЕНИЕ**

Способ пуско-наладки ДОЛЖЕН соответствовать инструкциям, представленным в этом руководстве. См. раздел «12 Пусконаладка» [▶ 204].

Техническое обслуживание (см. раздел «14 Техническое и иное обслуживание» [▶ 216])

**ПРЕДОСТЕРЕЖЕНИЕ**

Вытекающая из клапана вода может быть очень горячей.

**ПРЕДУПРЕЖДЕНИЕ**

При повреждении внутренней проводки ее замена производится производителем, сотрудником сервисной службы или иным квалифицированным специалистом.

Поиск и устранение неисправностей (см. раздел «15 Поиск и устранение неполадок» [▶ 219])

**ПРЕДУПРЕЖДЕНИЕ**

- Перед проведением проверки распределительной коробки блока ОБЯЗАТЕЛЬНО проследите за тем, чтобы блок был отключен от сети. Выключите соответствующий автоматический выключатель.
- Если сработало защитное устройство, отключите блок от сети электропитания и найдите причину срабатывания защиты, только после этого можно возвращать устройство в исходное состояние. НИКОГДА не закорачивайте защитные устройства и не меняйте их заводские настройки, заданные по умолчанию. При невозможности установить причину проблемы обратитесь к дилеру.

**ОПАСНО! РИСК ПОРАЖЕНИЯ ЭЛЕКТРИЧЕСКИМ ТОКОМ**



ПРЕДУПРЕЖДЕНИЕ



Во избежание опасности из-за непреднамеренного сброса термовыключателя, данное устройство НЕЛЬЗЯ подключать к внешнему переключателю (например, к таймеру) или к цепи, которая регулярно включается и выключается устройством.



ОПАСНО! ОПАСНОСТЬ ВОЗГОРАНИЯ ИЛИ ОЖОГА



ПРЕДУПРЕЖДЕНИЕ

Удаление воздуха из нагревательных приборов или коллекторов. Перед удалением воздуха из нагревательных приборов или коллекторов проверьте, отображается ли  или  на главном экране интерфейса пользователя.

- Если нет, вы можете немедленно удалить воздух.
- Если да, позаботьтесь о том, чтобы помещение, в котором вы хотите выполнять процедуру удаления воздуха, достаточно хорошо вентилировалось. **Причина:** когда вы удаляете воздух из нагревательных приборов или коллекторов, хладагент может просочиться в водяной контур, а затем в помещение.

4 Информация о блоке

В этой главе

| | | |
|-------|---|----|
| 4.1 | Обзор: информация о блоке..... | 21 |
| 4.2 | Наружный блок | 21 |
| 4.2.1 | Перемещение наружного агрегата..... | 21 |
| 4.2.2 | Чтобы распаковать наружный агрегат | 22 |
| 4.2.3 | Для снятия аксессуаров с наружного агрегата | 23 |

4.1 Обзор: информация о блоке

В этой главе описывается порядок действий после доставки упакованного наружного агрегата на место монтажа.

Соблюдайте следующие меры предосторожности:

- Непосредственно после доставки блок **ОБЯЗАТЕЛЬНО** нужно проверить на предмет повреждений. Обо всех повреждениях **НЕОБХОДИМО** сразу же поставить в известность представителя компании-перевозчика.
- Старайтесь доставить агрегат как можно ближе к месту монтажа, не извлекая его из упаковки — это сведет к минимуму вероятность механических повреждений при транспортировке.
- Заранее наметьте путь, по которому будете заносить блок в помещение.

4.2 Наружный блок

4.2.1 Перемещение наружного агрегата



ПРЕДОСТЕРЕЖЕНИЕ

Во избежание травмы **НЕ** касайтесь воздухозаборного отверстия или алюминиевых ребер блока.

Вилочный погрузчик или гидравлическая тележка для поддонов

Пока агрегат находится на поддоне, перемещайте его с помощью вилочного погрузчика или гидравлической тележки для поддонов.

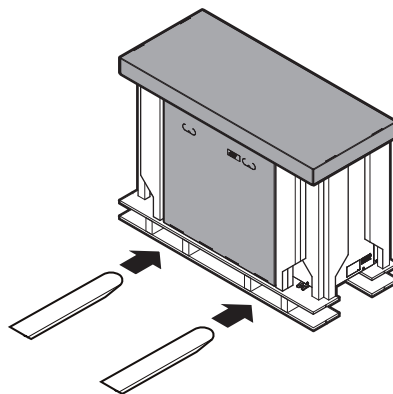

Вручную

После распаковки переносите агрегат с помощью строп, поставляемых в составе принадлежностей.

См. также:

- «Чтобы распаковать наружный агрегат» [▶ 22]
- «Для снятия аксессуаров с наружного агрегата» [▶ 23]
- «Установка наружного блока» [▶ 63]

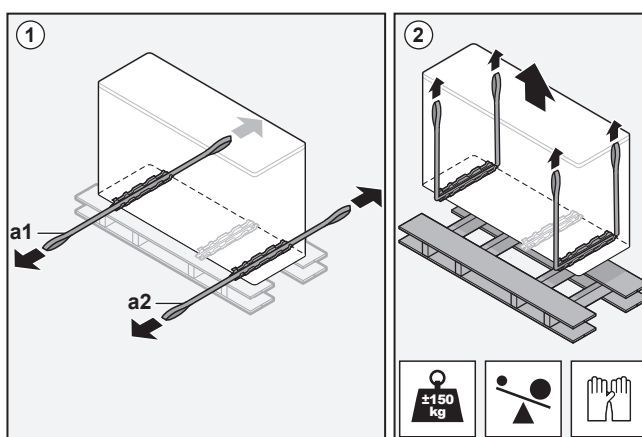
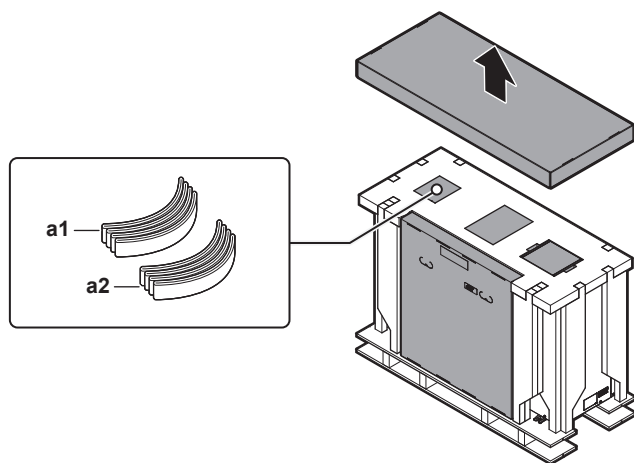

a1, a2 Стропы

4.2.2 Чтобы распаковать наружный агрегат

ПРИМЕЧАНИЕ

Распаковка — верхняя часть упаковки. При снятии верхней части упаковки придерживайте коробку с воздуховыпускной решеткой, чтобы она не упала.

- 1 Снимите полиэтиленовую пленку и верхнюю часть упаковки.

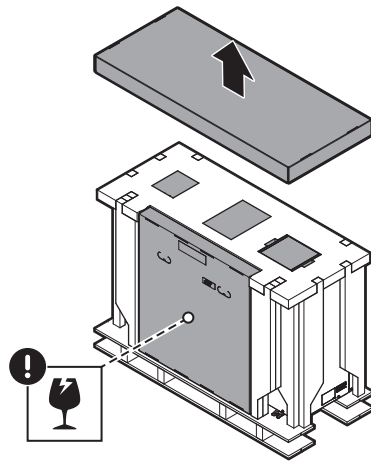

- 2 Снимите внешние принадлежности. См. раздел «Для снятия аксессуаров с наружного агрегата» [▶ 23]. (Внутри агрегата также присутствует одна принадлежность, которую необходимо демонтировать после открытия агрегата.)

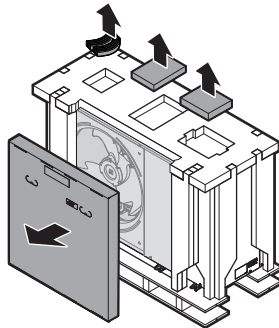

- 3 Снимите верхнюю часть и уголки картонной упаковки.

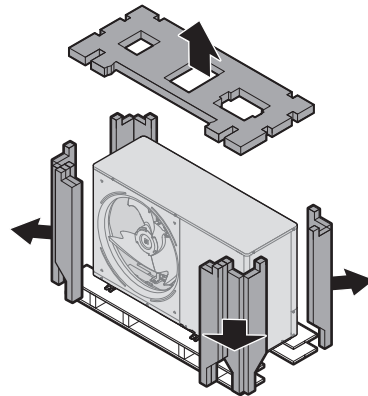

- 4 Демонтируйте транспортировочные винты и шайбы.

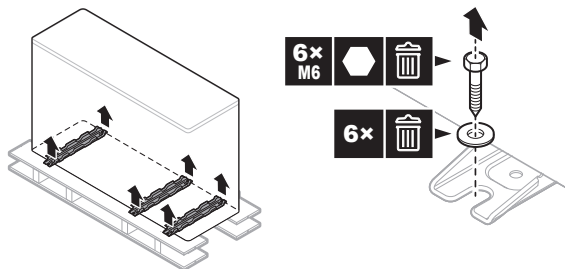

4.2.3 Для снятия аксессуаров с наружного агрегата

- 1 Выньте принадлежности, находящиеся сверху и спереди блока.

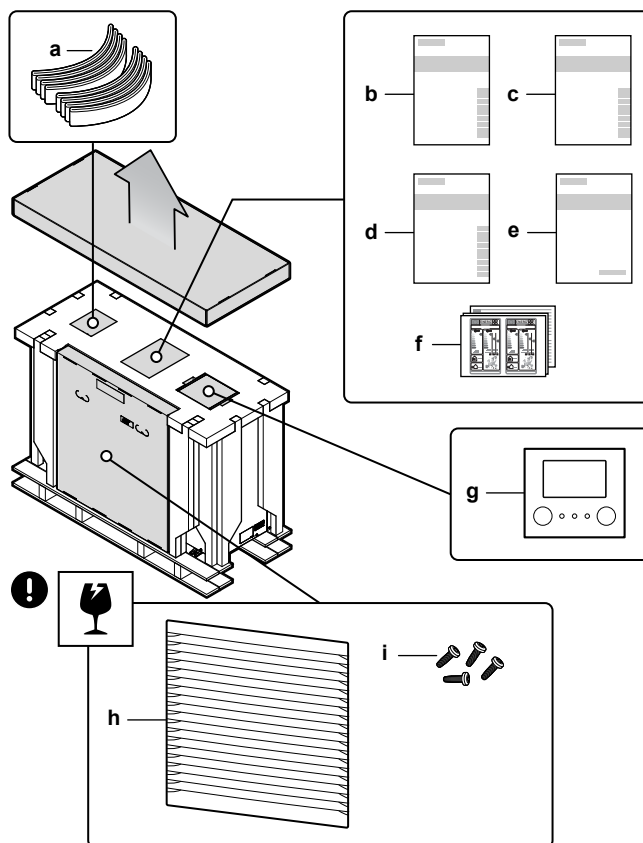

- a Стропы для перемещения блока
- b Общие правила техники безопасности
- c Руководство по эксплуатации
- d Руководство по монтажу
- e Приложение для дополнительного оборудования
- f Маркировка энергоэффективности
- g Пользовательский интерфейс (лицевая и задняя панели, винты и дюбеля для крепления к стене)
- h Выпускная решетка
- i Винты для крепления выпускной решетки

2 Вскрыв блок (см. параграф «Чтобы открыть наружный агрегат» [▶ 67]), выньте из него принадлежность.

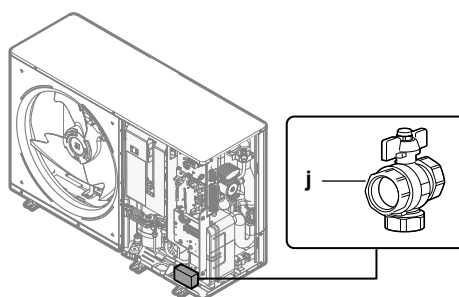

j Запорный вентиль (со встроенным фильтром)

5 Информация об агрегатах и дополнительном оборудовании

В этой главе

| | | |
|-------|---|----|
| 5.1 | Идентификация | 25 |
| 5.1.1 | Идентификационная табличка: Наружный блок | 25 |
| 5.2 | Комбинации агрегатов и дополнительного оборудования | 26 |
| 5.2.1 | Возможные опции для наружного агрегата | 26 |

5.1 Идентификация



ПРИМЕЧАНИЕ

При одновременной установке или обслуживании нескольких агрегатов НЕ допускается переключение сервисных панелей между различными моделями.

5.1.1 Идентификационная табличка: Наружный блок

Местоположение

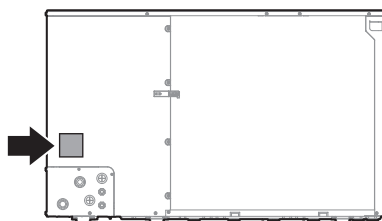

Идентификация модели

Пример: EW Y A 016 DA V3 P -H-

| Код | Значение |
|-----|---|
| EW | Европейский чиллер |
| Y | A=Только охлаждение Y=Реверсивный (нагрев+охлаждение) |
| A | Хладагент R32 |
| 016 | Класс производительности |
| DA | Модельный ряд |
| V3 | Электропитание: V3=1N~, 230 В перем. тока, 50 Гц W1=3N~, 400 В перем. тока, 50 Гц |
| P | Насос входит в комплект поставки |
| -H- | Ленточный нагреватель входит в комплект поставки ^(a) |

^(a) В наружных агрегатах с символом -H- в наименовании модели предусмотрен ленточный нагреватель вокруг внутреннего трубопровода воды, который предотвращает замерзание трубопровода при отрицательных температурах окружающей среды.

5.2 Комбинации агрегатов и дополнительного оборудования



ИНФОРМАЦИЯ

Отдельные опции могут поставляться не во все страны мира.

5.2.1 Возможные опции для наружного агрегата

Комнатный термостат (EKRTWA, EKTR1)

Дополнительный термостат помещения подсоединяется к наружному агрегату. Этот термостат может быть проводным (EKRTWA) или беспроводным (EKTR1).

Порядок монтажа приведен в руководстве по монтажу комнатного термостата и в приложении для дополнительного оборудования.

Дистанционный датчик для беспроводного термостата (EKRTETS)

Датчик удаленного измерения температуры в помещении (EKRTETS) используется только вместе с беспроводным термостатом (EKTR1).

Порядок монтажа приведен в руководстве по монтажу комнатного термостата и в приложении для дополнительного оборудования.

Плата цифровых входов/выходов (EKRP1HBAА)

Плата цифровых входов/выходов необходима для подачи следующих сигналов:

- Подача аварийного сигнала
- Выход включения/выключения обогрева/охлаждения помещения
- Переключение на внешний источник тепла

Порядок монтажа приведен в инструкциях по монтажу платы цифровых входов/выходов и в приложении для дополнительного оборудования.

Нагрузочная плата (EKRP1АНТА)

Чтобы управлять потреблением электроэнергии с помощью цифровых входов, необходимо установить нагрузочную плату.

Порядок установки изложен в руководстве по монтажу нагрузочной платы и в приложении для дополнительного оборудования.

Дистанционный внутренний датчик (KRCS01-1)

По умолчанию в качестве датчика температуры в помещении будет использоваться внутренний датчик специального интерфейса для выбора комфортных условий (BRC1HHDA, используемый в качестве комнатного термостата).

Как вариант дистанционный внутренний датчик устанавливается для измерения температуры помещения в другом месте.

Порядок монтажа приведен в инструкциях по монтажу дистанционного внутреннего датчика и в приложении для дополнительного оборудования.

**ИНФОРМАЦИЯ**

- Дистанционный внутренний датчик применяется только в случае настройки интерфейса пользователя вместе с термостатом помещения.
- Можно подсоединить либо дистанционный внутренний датчик, либо дистанционный наружный датчик.

Дистанционный наружный датчик (EKRSCA1)

По умолчанию датчик внутри наружного агрегата используется для измерения температуры наружного воздуха.

Как вариант дистанционный наружный датчик может устанавливаться для измерения температуры наружного воздуха в другом месте (например, чтобы избежать прямых солнечных лучей), что улучшит работоспособность системы.

Инструкции по монтажу приведены в руководстве по монтажу дистанционного наружного датчика и в приложении для дополнительного оборудования.

**ИНФОРМАЦИЯ**

Можно подсоединить либо дистанционный внутренний датчик, либо дистанционный наружный датчик.

Кабель персонального компьютера (EKPCAB4)

Кабель ПК обеспечивает соединение между печатной платой гидромодуля (A1P) наружного агрегата и ПК. Он позволяет обновлять программное обеспечение и устройство EEPROM гидромодуля.

Инструкции по монтажу приведены в:

- Руководство по монтажу кабеля ПК
- [«Подключить кабель ПК к коммутационной стойке»](#) [▶ 119]

Комплект внешнего резервного нагревателя (EKLBUHCB6W1) + комплект перепускного клапана (EKMBHBP1)

Для реверсивных моделей можно установить комплект внешнего резервного нагревателя (EKLBUHCB6W1).

Инструкции по монтажу приведены в:

- Руководство по монтажу комплекта внешнего резервного нагревателя
- [«Подсоединение комплекта резервного нагревателя»](#) [▶ 94] (данный раздел частично заменяет руководство по монтажу резервного нагревателя)

В случае монтажа комплекта внешнего резервного нагревателя, при определенных условиях также необходимо установить комплект перепускного клапана (EKMBHBP1). См.:

- [«Потребность в комплекте перепускного клапана»](#) [▶ 99]
- [«Подключение комплекта перепускного клапана»](#) [▶ 100] (данный раздел заменяет инструкцию, поставляемую с комплектом перепускного клапана)

Модуль беспроводной связи (BRP069A78)

Можно установить модуль беспроводной сети, чтобы управлять системой через приложение на смартфоне.

Указания по монтажу приведены в руководстве по монтажу модуля беспроводной связи.

Универсальный центральный пульт управления (ЕКСС8-W)

Пульт каскадного управления.

Интерфейс для выбора комфортных условий (BRC1HHDA), используемый в качестве комнатного термостата

- Если в качестве комнатного термостата используется интерфейс для выбора комфортных условий (HCI), то это возможно только в сочетании с интерфейсом пользователя, подключенным к наружному агрегату.
- Интерфейс для выбора комфортных условий (HCI), используемый в качестве комнатного термостата, необходимо установить в помещении, в котором нужно поддерживать температуру.

Инструкция по монтажу приводится в руководстве по монтажу и эксплуатации интерфейса для выбора комфортных условий (HCI), используемого в качестве комнатного термостата, и в приложении для дополнительного оборудования.

Реле расхода (ЕКFLSW1)

Если в воду добавлен гликоль, также должно быть установлено реле расхода (и задано значение [E-OD]=1).

Указания по монтажу приведены в руководстве по монтажу реле расхода.

Комплект реле Smart Grid (ЕКRELSG)

В случае контактов Smart Grid высокого напряжения требуется установка дополнительного комплекта реле Smart Grid (ЕКRELSG).

Инструкции по монтажу приведены в «Подключение к системе Smart Grid» [► 111].

6 Руководство по применению



ИНФОРМАЦИЯ

Режим нагрева предусмотрен только в реверсивных моделях.

В этой главе

| | | |
|-------|--|----|
| 6.1 | Обзор: Руководство по применению..... | 29 |
| 6.2 | Настройка системы обогрева/охлаждения помещения..... | 30 |
| 6.2.1 | Одно помещение..... | 31 |
| 6.2.2 | Несколько помещений – одна зона температуры воды на выходе..... | 35 |
| 6.2.3 | Несколько помещений – две зоны температуры воды на выходе..... | 41 |
| 6.3 | Настройка вспомогательного источника тепла для обогрева помещения..... | 45 |
| 6.4 | Настройка учета энергопотребления..... | 48 |
| 6.4.1 | Величина нагрева..... | 48 |
| 6.4.2 | Потребленная энергия..... | 48 |
| 6.4.3 | Схемы питания со электрическими счетчиками..... | 49 |
| 6.5 | Настройка контроля потребления энергии..... | 52 |
| 6.5.1 | Постоянное ограничение потребления энергии..... | 53 |
| 6.5.2 | Ограничение потребления энергии, активированное цифровыми входами..... | 54 |
| 6.5.3 | Процесс ограничения потребления энергии..... | 55 |
| 6.5.4 | Ограничение мощности согласно BBR16..... | 56 |
| 6.6 | Настройка датчика наружной температуры..... | 56 |

6.1 Обзор: Руководство по применению

Данное руководство по применению дает представление в возможностях системы с тепловым насосом.



ПРИМЕЧАНИЕ

- Рисунки в руководстве по применению имеют справочное значение и НЕ должны рассматриваться как подробные гидравлические схемы. Подробное гидравлическое нанесение размеров и балансировка НЕ показаны и должны выполняться установщиком.
- Дополнительная информация о конфигурации, оптимизирующей работу теплового насоса, приведена в главе «11 Конфигурирование» [▶ 116].

В данной главе приведены следующие инструкции:

- Настройка системы обогрева/охлаждения помещения
- Настройка вспомогательного источника тепла для обогрева помещения
- Настройка учета энергопотребления
- Настройка контроля потребления энергии
- Настройка датчика наружной температуры

**ПРИМЕЧАНИЕ**

Некоторые модели фанкойлов могут принимать входной сигнал о режиме работы наружного агрегата (охлаждение или нагрев, X2M/3 и X2M/4) и/или отправлять выходной сигнал о состоянии термостата конвектора фанкойла (основная зона: X2M/30 и X2M/35; дополнительная зона: X2M/30 и X2M/35a).

В руководстве по применению есть описание возможности приема или отправки сигнала через цифровой вход/выход. Эту возможность можно использовать только в том случае, если фанкойл оборудован соответствующими устройствами, а сигналы соответствуют следующим требованиям:

- Выход наружного агрегата (вход фанкойла): сигнал охлаждения/нагрева =230 В (охлаждение=230 В, нагрев=0 В).
- Вход наружного агрегата (выход фанкойла): сигнал ВКЛЮЧЕНИЯ/ВЫКЛЮЧЕНИЯ термостата=сухой контакт (контакт замкнут=термостат ВКЛЮЧЕН, контакт разомкнут=термостат ВЫКЛЮЧЕН).

6.2 Настройка системы обогрева/охлаждения помещения

Система теплового насоса подает воду к нагревательным приборам в одном или нескольких помещениях.

Поскольку система предлагает гибкие решения для управления температурой в каждом помещении, необходимо прежде всего ответить на следующие вопросы:

- Сколько помещений отапливаются или охлаждаются системой теплового насоса?
- Какие типы нагревательных приборов используются в каждом помещении и какова их расчетная температура воды на выходе?

Выяснив требования к отоплению/охлаждению помещения, мы рекомендуем выбрать следующие настройки системы.

**ПРИМЕЧАНИЕ**

Если используется внешний комнатный термостат, он управляет защитой помещения от замораживания. Однако защита помещения от замораживания возможна в том случае, если настройка [С.2] **Нагрев/охлаждение помещения=ВКЛ.**

**ИНФОРМАЦИЯ**

Если используется внешний комнатный термостат и при любых условиях должна быть гарантирована защита помещения от замораживания, для параметра **Авар. ситуация [9.5.1]** следует выбрать один из следующих вариантов:

- Автоматич.
- уменьшенный автоматический перегрев/ГВБП **ВЫКЛ.**

**ПРИМЕЧАНИЕ**

В систему может встраиваться перепускной клапан избыточного давления. Учитывайте, что этот клапан может быть не показан на рисунках.

6.2.1 Одно помещение

Теплые полы или радиаторы – проводной комнатный термостат

Настройка

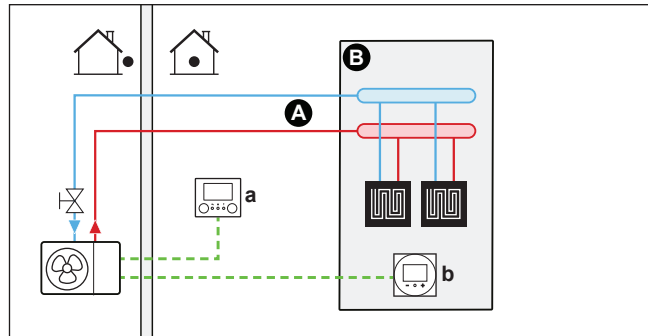

- A** Главная зона температуры воды на выходе
- B** Одно отдельное помещение
- a** Интерфейс пользователя (поставляется в составе принадлежностей)
- b** Специальный интерфейс для выбора комфортных условий (в качестве комнатного термостата используется BRC1HHDA)

- Дополнительная информация о подключении электропроводки к блоку приведена в разделе «9.2 Подключение наружного агрегата» [▶ 87].
- Нагрев полов или радиаторы подсоединяются непосредственно к наружному агрегату или к комплекту внешнего резервного нагревателя (если таковой имеется).
- Температура в помещении контролируется специальным интерфейсом для выбора комфортных условий (BRC1HHDA), выполняющим функцию комнатного термостата.

Конфигурирование

| Настройка | Значение |
|---|---|
| Контроль температуры в агрегате: <ul style="list-style-type: none"> ▪ #: [2.9] ▪ Код: [C-07] | 2 (Комнатный термостат): управление блоком производится на основе окружающей температуры в месте установки специального интерфейса для выбора комфортных условий. |
| Число зон температуры воды: <ul style="list-style-type: none"> ▪ #: [4.4] ▪ Код: [7-02] | 0 (Одна зона): основная |

Преимущества

- **Высочайший уровень комфорта и эффективности.** Функции интеллектуального комнатного термостата позволяют увеличивать или уменьшать нужную температуру воды на выходе на основе фактической температуры в помещении (модуляция). Результаты следующие:
 - Стабильная температура в помещении, соответствующая нужной температуре (самый высокий уровень комфорта)
 - Меньше циклов ВКЛ/ВЫКЛ (ниже уровень шума, выше комфорт и выше эффективность)
 - Самая низкая из возможных температура воды на выходе (более высокая эффективность)

- **Простота.** Нужная температура в помещении легко устанавливается через интерфейс пользователя:
 - Для ежедневных потребностей используются значения предварительной установки и расписания.
 - Если ваши потребности изменились и стали отличаться от ежедневных, можно временно отменить предварительные настройки и расписания или воспользоваться режимом выходного дня.

Теплые полы или радиаторы – беспроводной комнатный термостат

Настройка

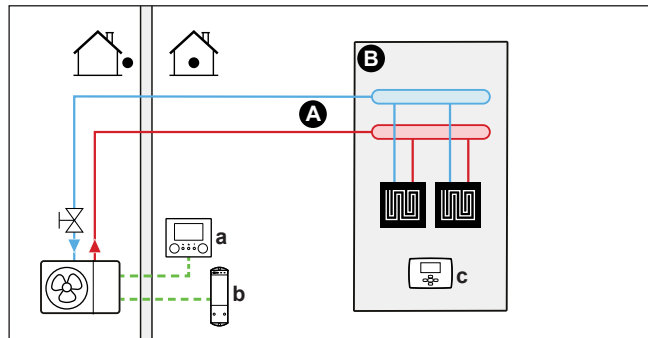

- A** Главная зона температуры воды на выходе
- B** Одно отдельное помещение
- a** Интерфейс пользователя (поставляется в составе принадлежностей)
- b** Приемник беспроводного внешнего комнатного термостата
- c** Беспроводной внешний комнатный термостат

- Дополнительная информация о подключении электропроводки к блоку приведена в разделе «9.2 Подключение наружного агрегата» [▶ 87].
- Нагрев полов или радиаторы подсоединяются непосредственно к наружному агрегату или к комплекту внешнего резервного нагревателя (если таковой имеется).
- Температура в помещении контролируется беспроводным внешним комнатным термостатом (дополнительное оборудование EKTR1).

Конфигурирование

| Настройка | Значение |
|--|---|
| Контроль температуры в агрегате: ▪ #: [2.9] ▪ Код: [C-07] | 1 (Внешний комнатный термостат): управление блоком определяется внешним термостатом. |
| Число зон температуры воды: ▪ #: [4.4] ▪ Код: [7-02] | 0 (Одна зона): основная |
| Внешний комнатный термостат для основной зоны: ▪ #: [2.A] ▪ Код: [C-05] | 1 (1 контакт): если используемый внешний комнатный термостат отправляет только условие ВКЛЮЧЕНИЯ/ВЫКЛЮЧЕНИЯ термостата. Нет разделения между запросом на отопление или охлаждение. |

Преимущества

- **Беспроводной.** Внешний комнатный термостат Daikin имеется в беспроводном варианте.
- **Эффективность.** Хотя внешний комнатный термостат отправляет только сигналы ВКЛ/ВЫКЛ, он предназначен специально для системы теплового насоса.
- **Комфорт.** При нагреве теплыми полами беспроводной внешний комнатный термостат благодаря измерению влажности в помещении исключает образование конденсата на полу в режиме охлаждения.

Фанкойлы

Настройка

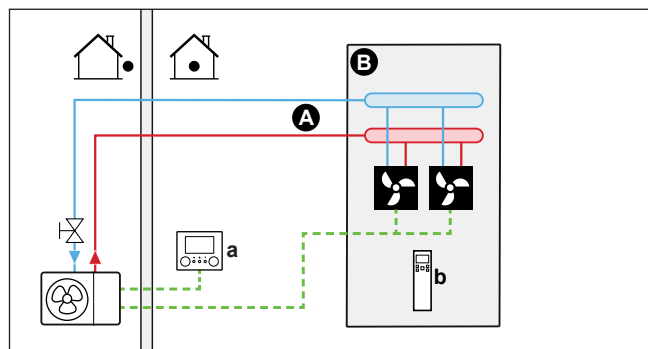

- A** Главная зона температуры воды на выходе
- B** Одно отдельное помещение
- a** Интерфейс пользователя (поставляется в составе принадлежностей)
- b** Пульт дистанционного управления фанкойлов

- Дополнительная информация о подключении электропроводки к блоку приведена в разделе «9.2 Подключение наружного агрегата» [► 87].
- Фанкойлы подсоединяются непосредственно к наружному агрегату или к комплекту внешнего резервного нагревателя (если таковой имеется).
- Нужная температура в помещении устанавливается с помощью пульта дистанционного управления фанкойлов.
- Сигнал запроса на отопление/охлаждение помещения отправляется на один цифровой вход наружного агрегата (X2M/35 и X2M/30).
- Сигнал режима работы в помещении отправляется на фанкойлы через один цифровой выход наружного агрегата (X2M/4 и X2M/3).



ИНФОРМАЦИЯ

При использовании нескольких фанкойлов убедитесь в том, что каждый из них принимает инфракрасный сигнал от пульта дистанционного управления фанкойлов.

Конфигурирование

| Настройка | Значение |
|--|---|
| Контроль температуры в агрегате: <ul style="list-style-type: none"> ▪ #: [2.9] ▪ Код: [C-07] | 1 (Внешний комнатный термостат): управление блоком определяется внешним термостатом. |
| Число зон температуры воды: <ul style="list-style-type: none"> ▪ #: [4.4] ▪ Код: [7-02] | 0 (Одна зона): основная |

| Настройка | Значение |
|--|---|
| Внешний комнатный термостат для основной зоны: <ul style="list-style-type: none"> ▪ #: [2.A] ▪ Код: [C-05] | 1 (1 контакт): если используемый внешний комнатный термостат или фанкойл может отправлять только условие ВКЛЮЧЕНИЯ/ВЫКЛЮЧЕНИЯ термостата. Нет разделения между запросом на отопление или охлаждение. |

Преимущества

- **Охлаждение.** Помимо нагрева фанкойл обеспечивает отличное охлаждение.
- **Эффективность.** Оптимальная энергоэффективность благодаря функции взаимосвязи.
- **Стильность.**

Комбинация: нагрев полов + фанкойлы

- Отопление помещения обеспечивается следующим:
 - Теплые полы
 - Фанкойлы
- Охлаждение помещения обеспечивается только посредством фанкойлов. Для выключения подогрева теплых полов служит запорный клапан.

Настройка

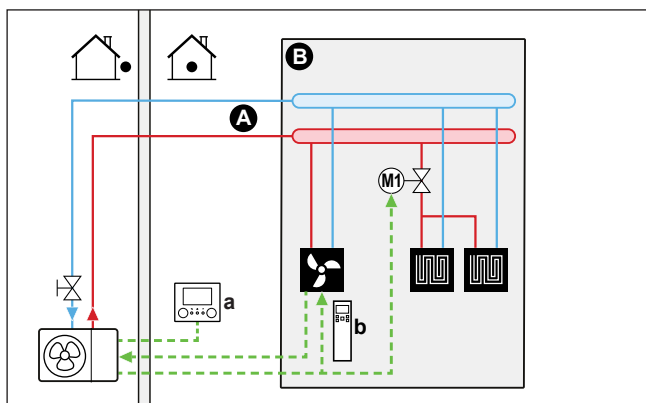

- A** Главная зона температуры воды на выходе
- B** Одно отдельное помещение
- a** Интерфейс пользователя (поставляется в составе принадлежностей)
- b** Пульт дистанционного управления фанкойлов

- Дополнительная информация о подключении электропроводки к блоку приведена в разделе «9.2 Подключение наружного агрегата» [▶ 87].
- Фанкойлы подсоединяются непосредственно к наружному агрегату или к комплекту внешнего резервного нагревателя (если таковой имеется).
- Во избежание образования конденсата на полу в режиме охлаждения до контура теплых полов устанавливается запорный клапан (приобретается на месте).
- Нужная температура в помещении устанавливается с помощью пульта дистанционного управления фанкойлов.
- Сигнал запроса на отопление/охлаждение помещения отправляется на один цифровой вход наружного агрегата (X2M/35 и X2M/30).

- Режим работы в помещении отправляется через один цифровой выход (X2M/4 и X2M/3) наружного агрегата на:
 - Фанкойлы
 - Запорный клапан

Конфигурирование

| Настройка | Значение |
|---|---|
| Контроль температуры в агрегате: <ul style="list-style-type: none"> ▪ #: [2.9] ▪ Код: [C-07] | 1 (Внешний комнатный термостат): управление блоком определяется внешним термостатом. |
| Число зон температуры воды: <ul style="list-style-type: none"> ▪ #: [4.4] ▪ Код: [7-02] | 0 (Одна зона): основная |
| Внешний комнатный термостат для основной зоны: <ul style="list-style-type: none"> ▪ #: [2.A] ▪ Код: [C-05] | 1 (1 контакт): если используемый внешний комнатный термостат или фанкойл может отправлять только условие ВКЛЮЧЕНИЯ/ВЫКЛЮЧЕНИЯ термостата. Нет разделения между запросом на отопление или охлаждение. |

Преимущества

- **Охлаждение.** Помимо нагрева фанкойлы обеспечивают отличное охлаждение.
- **Эффективность.** Наибольшая эффективность теплых полов достигается при использовании системы теплового насоса.
- **Комфорт.** Комбинация двух типов источников тепла обеспечивает следующее:
 - Очень комфортное отопление теплыми полами
 - Приятное охлаждение от фанкойлов

6.2.2 Несколько помещений – одна зона температуры воды на выходе

Если нужна только одна зона температуры воды на выходе, поскольку расчетная температура воды на выходе всех нагревательных приборов одинакова, станция смесительного клапана НЕ нужна (что дает экономию).

Пример: Если система теплового насоса используется для нагрева одного пола при одинаковых нагревательных приборах для всех помещений.

Теплые полы или радиаторы – термостатические клапаны

При отоплении помещений с помощью теплых полов или радиаторов наиболее распространенным способом является контроль температуры в основном помещении по термостату (это может быть специальный интерфейс для выбора комфортных условий (BRC1HHDA) или внешний комнатный термостат), в то время как температура в остальных помещениях регулируется с помощью так называемых термостатических клапанов, которые открываются и закрываются в зависимости от температуры в помещении.

Настройка

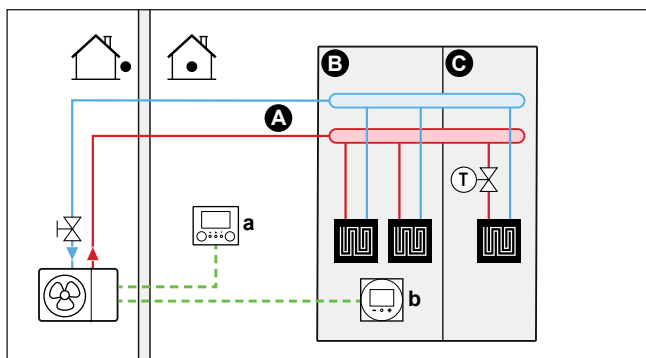

- A** Главная зона температуры воды на выходе
- B** Помещение 1
- C** Помещение 2
- a** Интерфейс пользователя (поставляется в составе принадлежности)
- b** Специальный интерфейс для выбора комфортных условий (в качестве комнатного термостата используется BRC1HHDA)

- Дополнительная информация о подключении электропроводки к блоку приведена в разделе «9.2 Подключение наружного агрегата» [▶ 87].
- Нагрев полов главного помещения подсоединяются непосредственно к наружному агрегату или к комплекту внешнего резервного нагревателя (если таковой имеется).
- Температура в основном помещении контролируется специальным интерфейсом для выбора комфортных условий (BRC1HHDA), выполняющим функцию комнатного термостата.
- Перед контурами теплого пола всех остальных помещений устанавливаются термостатические клапаны.



ИНФОРМАЦИЯ

Подумайте о ситуациях, когда главное помещение обогревается другим источником тепла. Пример: камины.

Конфигурирование

| Настройка | Значение |
|--|---|
| Контроль температуры в агрегате: <ul style="list-style-type: none"> ▪ #: [2.9] ▪ Код: [C-07] | 2 (Комнатный термостат): управление блоком производится на основе окружающей температуры в месте установки специального интерфейса для выбора комфортных условий. |
| Число зон температуры воды: <ul style="list-style-type: none"> ▪ #: [4.4] ▪ Код: [7-02] | 0 (Одна зона): основная |

Преимущества

- **Простота.** Такая же установка, как для одного помещения, но с термостатными клапанами.

Нагрев полов — несколько внешних комнатных термостатов

Настройка

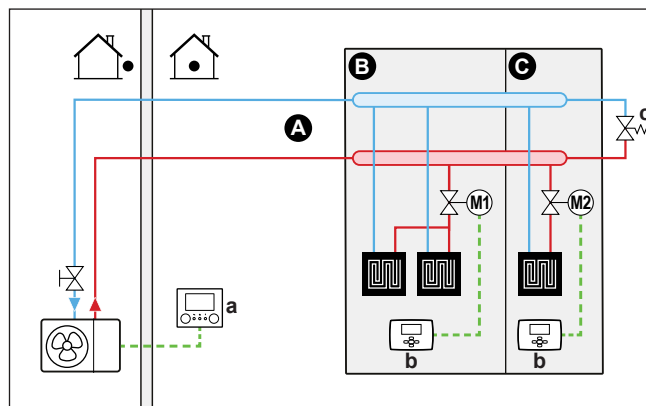

- A** Главная зона температуры воды на выходе
- B** Помещение 1
- C** Помещение 2
- a** Интерфейс пользователя (поставляется в составе принадлежности)
- b** Внешний комнатный термостат
- c** Байпасный клапан

- Дополнительная информация о подключении электропроводки к блоку приведена в разделе «9.2 Подключение наружного агрегата» [▶ 87].
- В каждом помещении устанавливается запорный вентиль (приобретается на месте) во избежание подачи выходящей воды при отсутствии запроса на нагрев или охлаждение.
- Байпасный клапан устанавливается с целью обеспечения рециркуляции воды в случае, если все запорные вентили закрыты. Чтобы гарантировать надежную работу, обеспечьте минимальный расход воды согласно таблице "Проверка объема и расхода воды" из раздела «8.1 Подготовка трубопроводов воды» [▶ 68].
- Режим работы в помещении определяется интерфейсом пользователя, подключенным к наружному агрегату. Помните, что режим работы каждого комнатного термостата устанавливается в соответствии с наружным агрегатом.
- Комнатные термостаты соединены с запорными клапанами, но НЕ должны подсоединяться к наружному агрегату. Из наружного агрегата постоянно поступает вода, для которой можно программировать расписание.

Конфигурирование

| Настройка | Значение |
|---|--|
| Контроль температуры в агрегате: ▪ #: [2.9] ▪ Код: [C-07] | 0 (Вода на выходе): управление блоком определяется на основе температуры воды на выходе. |
| Число зон температуры воды: ▪ #: [4.4] ▪ Код: [7-02] | 0 (Одна зона): основная |

Преимущества

По сравнению с нагревом полов в одном помещении:

- **Комфорт.** С помощью комнатных термостатов можно установить требуемую температуру в помещении, в том числе по расписанию.

Радиаторы — несколько внешних комнатных термостатов

Настройка

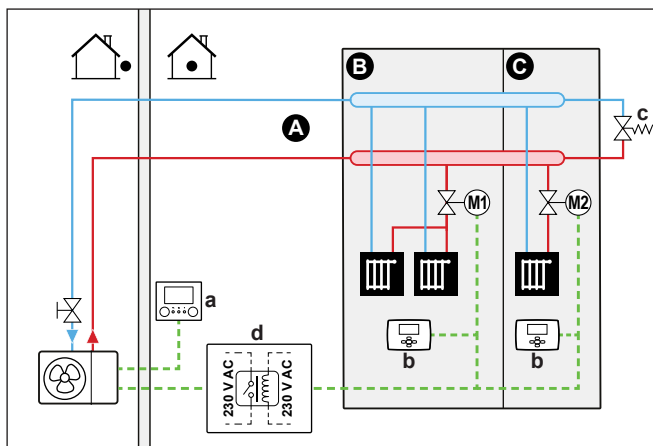

- A** Главная зона температуры воды на выходе
- B** Помещение 1
- C** Помещение 2
- a** Интерфейс пользователя (поставляется в составе принадлежности)
- b** Внешний комнатный термостат
- c** Байпасный клапан
- d** Реле

- Дополнительная информация о подключении электропроводки к блоку приведена в разделе «9.2 Подключение наружного агрегата» [▶ 87].
- В каждом помещении устанавливается запорный вентиль (приобретается на месте) во избежание подачи выходящей воды при отсутствии запроса на нагрев или охлаждение.
- Байпасный клапан устанавливается с целью обеспечения рециркуляции воды в случае, если все запорные вентили закрыты. Чтобы гарантировать надежную работу, обеспечьте минимальный расход воды согласно таблице "Проверка объема и расхода воды" из раздела «8.1 Подготовка трубопроводов воды» [▶ 68].
- Режим работы в помещении определяется интерфейсом пользователя, подключенным к наружному агрегату. Помните, что режим работы каждого комнатного термостата устанавливается в соответствии с наружным агрегатом.
- Комнатные термостаты соединены с запорными клапанами. Они также подключаются к наружному агрегату (X2M/35 и X2M/30) посредством реле (приобретается по месту установки) для обеспечения необходимой обратной связи во время эксплуатации. Наружный агрегат будет осуществлять подачу воды на выходе, как только поступит запрос из одного из помещений.

Конфигурирование

| Настройка | Значение |
|---|--|
| Контроль температуры в агрегате: ▪ #: [2.9] ▪ Код: [C-07] | 1 (Внешний комнатный термостат): управление блоком определяется внешним термостатом. |
| Число зон температуры воды: ▪ #: [4.4] ▪ Код: [7-02] | 0 (Одна зона): основная |

| Настройка | Значение |
|---|---|
| Внешний комнатный термостат для основной зоны: <ul style="list-style-type: none"> ▪ #: [2.A] ▪ Код: [C-05] | 1 (1 контакт): если используемый внешний комнатный термостат отправляет только условие ВКЛЮЧЕНИЯ/ВЫКЛЮЧЕНИЯ термостата. Нет разделения между запросом на отопление или охлаждение. |

Преимущества

По сравнению с радиаторами для одного помещения:

- **Комфорт.** С помощью комнатных термостатов можно установить требуемую температуру в помещении, в том числе по расписанию.

Фанкойлы — несколько помещений

Настройка

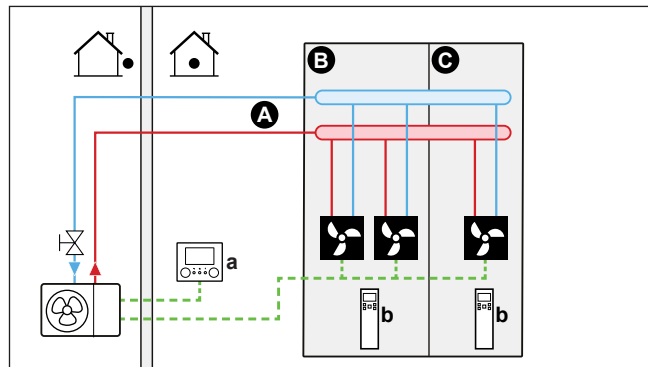

- A** Главная зона температуры воды на выходе
- B** Помещение 1
- C** Помещение 2
- a** Интерфейс пользователя (поставляется в составе принадлежностей)
- b** Пульт дистанционного управления фанкойлов

- Дополнительная информация о подключении электропроводки к блоку приведена в разделе «9.2 Подключение наружного агрегата» [▶ 87].
- Нужная температура в помещении устанавливается с помощью пульта дистанционного управления фанкойлов.
- Режим работы в помещении определяется интерфейсом пользователя, подключенным к наружному агрегату.
- Сигналы запроса на нагрев или охлаждение каждого фанкойла подаются параллельно на цифровой вход наружного агрегата (X2M/35 и X2M/30). Наружный агрегат обеспечивает температуру воды на выходе только при наличии фактического запроса.

Конфигурирование

| Настройка | Значение |
|--|---|
| Контроль температуры в агрегате: <ul style="list-style-type: none"> ▪ #: [2.9] ▪ Код: [C-07] | 1 (Внешний комнатный термостат): управление блоком определяется внешним термостатом. |
| Число зон температуры воды: <ul style="list-style-type: none"> ▪ #: [4.4] ▪ Код: [7-02] | 0 (Одна зона): основная |

Преимущества

По сравнению с фанкойлами в одном помещении:

- **Комфорт.** С помощью пульта дистанционного управления фанкойлов можно установить требуемую температуру в каждом помещении, в том числе по расписанию.

Комбинация: нагрев полов + фанкойлы — несколько помещений

Настройка

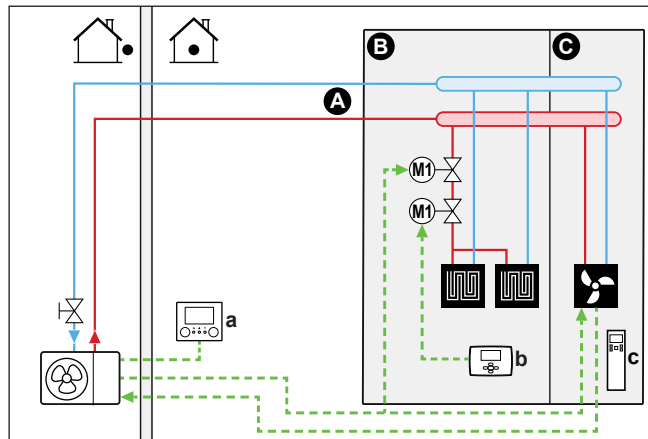

- A Главная зона температуры воды на выходе
- B Помещение 1
- C Помещение 2
- a Интерфейс пользователя (поставляется в составе принадлежностей)
- b Внешний комнатный термостат
- c Пульт дистанционного управления фанкойлов

- Дополнительная информация о подключении электропроводки к блоку приведена в разделе «9.2 Подключение наружного агрегата» [▶ 87].
- Для каждого помещения с фанкойлами: фанкойлы подсоединяются непосредственно к наружному агрегату или к комплекту внешнего резервного нагревателя (если таковой имеется).
- Для каждого помещения с теплым полом: перед контуром теплого пола устанавливаются два запорных клапана (приобретаются на месте):
 - запорный клапан для предотвращения подачи горячей воды при отсутствии запроса на обогрев помещения;
 - запорный клапан для предотвращения образования конденсата на полу при охлаждении помещений фанкойлами.
- Для каждого помещения с фанкойлами: нужная температура в помещении устанавливается через пульт дистанционного управления фанкойлов.
- Для каждого помещения с теплым полом: нужная температура в помещении устанавливается на внешнем комнатном термостате (проводном или беспроводном).
- Режим работы в помещении определяется интерфейсом пользователя, подключенным к наружному агрегату. Помните, что режим работы каждого внешнего комнатного термостата и пульта дистанционного управления фанкойлов устанавливается в соответствии с наружным агрегатом.

Конфигурирование

| Настройка | Значение |
|---|---|
| Контроль температуры в агрегате: <ul style="list-style-type: none"> ▪ #: [2.9] ▪ Код: [C-07] | 0 (Вода на выходе): управление блоком определяется на основе температуры воды на выходе. |
| Число зон температуры воды: <ul style="list-style-type: none"> ▪ #: [4.4] ▪ Код: [7-02] | 0 (Одна зона): основная |

6.2.3 Несколько помещений – две зоны температуры воды на выходе

Если нагревательные приборы, выбранные для каждого помещения, рассчитаны на разную температуру воды на выходе, можно использовать разные зоны температуры воды на выходе (не более 2).

В данном документе:

- Основная зона = зона с наименьшей расчетной температурой при нагреве и наибольшей расчетной температурой при охлаждении
- Дополнительная зона = зона с наибольшей расчетной температурой при нагреве и наименьшей расчетной температурой при охлаждении



ПРЕДОСТЕРЕЖЕНИЕ

При наличии более одной зоны воды на выходе ВСЕГДА устанавливайте станцию смесительного клапана в главной зоне, чтобы при запросе от дополнительной зоны снизить (при нагреве) /увеличить (при охлаждении) температуру воды на выходе.

Типичный пример:

| Помещение (зона) | Нагревательные приборы: расчетная температура |
|--|--|
| Гостиная (основная зона) | Теплые полы: <ul style="list-style-type: none"> ▪ При отоплении: 35°C ▪ При охлаждении^(a): 20°C (только освежение, реальное охлаждение не допускается) |
| Спальные помещения (дополнительная зона) | Фанкойлы: <ul style="list-style-type: none"> ▪ При отоплении: 45°C ▪ При охлаждении: 12°C |

^(a) В режиме охлаждения вы можете разрешить системе нагрева полов (в основной зоне) обеспечить освежение (без реального охлаждения) или НЕ разрешить освежение. Параметры настройки приведены ниже.

Настройка

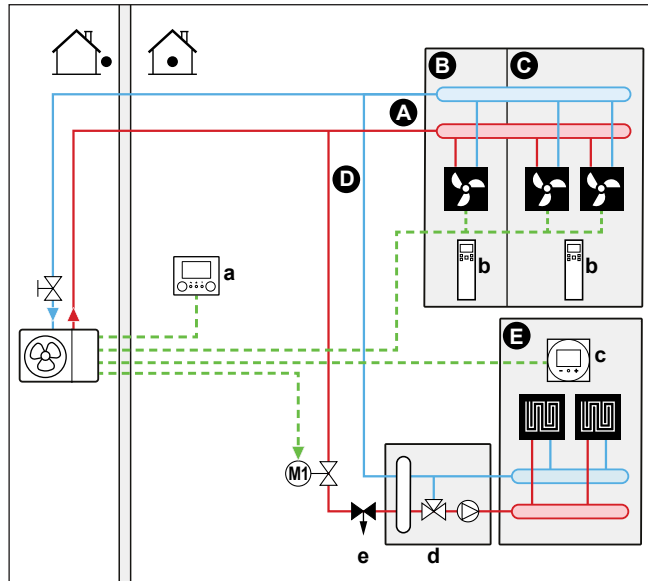

- A** Дополнительная зона температуры воды на выходе
- B** Помещение 1
- C** Помещение 2
- D** Главная зона температуры воды на выходе
- E** Помещение 3
- a** Интерфейс пользователя (поставляется в составе принадлежностей)
- b** Пульт дистанционного управления фанкойлов
- c** Специальный интерфейс для выбора комфортных условий (в качестве комнатного термостата используется BRC1HHDA)
- d** Станция смешивающего клапана
- e** Вентиль регулировки давления

**ИНФОРМАЦИЯ**

Вентиль регулировки давления должен быть установлен перед станцией смешивающего клапана. Это необходимо для того, чтобы обеспечить правильный баланс расхода воды между основной температурной зоной выходящей воды и дополнительной температурной зоной выходящей воды в зависимости от требуемой емкости воды в обеих температурных зонах.

- Дополнительная информация о подключении электропроводки к блоку приведена в разделе «9.2 Подключение наружного агрегата» [▶ 87].

- Для основной зоны:
 - Станция смесительного клапана устанавливается перед контуром теплого пола.
 - Насос станции смесительного клапана должен управляться независимым пультом управления (приобретается по месту установки) в зависимости от запроса на отопление помещения.
 - Температура в помещении контролируется специальным интерфейсом для выбора комфортных условий (BRC1HHDA), выполняющим функцию комнатного термостата.
 - В режиме охлаждения вы можете разрешить системе нагрева полов (в основной зоне) обеспечить освежение (без реального охлаждения) или НЕ разрешить освежение.

Если освежение разрешено:

НЕ устанавливайте запорный клапан.

Установите значение $[F-OC]=0$, чтобы активировать экран уставок [2] **Главная зона** и [1] **Помещение**.

Установите НЕ слишком низкую температуру воды на выходе из основной зоны (обычное значение: 20°C)

Если освежение НЕ разрешено, установите запорный клапан (приобретается по месту установки) и подсоедините его к X2M/3+4.

- Для дополнительной зоны:
 - Фанкойлы подсоединяются непосредственно к наружному агрегату или к резервному нагревателю (если таковой имеется)
 - Нужная температура в помещении устанавливается с помощью пульта дистанционного управления фанкойлов.
 - Сигналы запроса на нагрев или охлаждение каждого фанкойла подаются параллельно на цифровой вход наружного агрегата (X2M/35a и X2M/30). Наружный агрегат обеспечивает нужную дополнительную температуру воды на выходе только при наличии фактического запроса.
- Режим работы в помещении определяется интерфейсом пользователя, подключенным к наружному агрегату. Помните, что режим работы каждого пульта дистанционного управления фанкойлов устанавливается в соответствии с наружным агрегатом.

Конфигурирование

| Настройка | Значение |
|---|--|
| Контроль температуры в агрегате: <ul style="list-style-type: none"> ▪ #: [2.9] ▪ Код: [C-07] | 2 (Комнатный термостат): управление блоком производится на основе окружающей температуры в месте установки специального интерфейса для выбора комфортных условий. Внимание! <ul style="list-style-type: none"> ▪ Основное помещение = специальный интерфейс для выбора комфортных условий используется в качестве комнатного термостата ▪ Прочие помещения = внешний комнатный термостат |
| Число зон температуры воды: <ul style="list-style-type: none"> ▪ #: [4.4] ▪ Код: [7-02] | 1 (Две зоны): основная + дополнительная |
| В случае применения фанкойлов: Внешний комнатный термостат для дополнительной зоны: <ul style="list-style-type: none"> ▪ #: [3.A] ▪ Код: [C-06] | 1 (1 контакт): если используемый внешний комнатный термостат или фанкойл может отправлять только условие ВКЛЮЧЕНИЯ/ВЫКЛЮЧЕНИЯ термостата. Нет разделения между запросом на отопление или охлаждение. |
| Выход запорного клапана | Устанавливается, чтобы следовать запросу термостата основной зоны. |
| Запорный клапан | Если основная зона в режиме охлаждения должна быть отключена во избежание образования конденсата на полу, установка производится соответствующим образом. |
| На станции смесительного клапана | Установите нужную основную температуру воды на выходе для отопления и/или охлаждения. |

Преимущества

▪ Комфорт.

- Функции интеллектуального комнатного термостата позволяют увеличивать или уменьшать нужную температуру воды на выходе на основе фактической температуры в помещении (модуляция).
- Комбинация двух систем нагрева обеспечивает очень комфортный нагрев теплыми полами и очень комфортное охлаждение фанкойлов.

- **Эффективность.**

- В зависимости от запроса наружный агрегат обеспечивает различную температуру воды на выходе, соответствующую расчетной температуре различных источников тепла.
- Наибольшая эффективность теплых полов достигается при использовании системы теплового насоса.

6.3 Настройка вспомогательного источника тепла для обогрева помещения

- Нагрев помещения может осуществлять:
 - Наружный агрегат
 - Вспомогательный водонагреватель (приобретается на месте), подключенный к системе
- При запросе комнатного термостата на нагрев наружный агрегат или вспомогательный водонагреватель запускается в зависимости от температуры снаружи (состояние переключения на внешний источник тепла). Если разрешение дано вспомогательному водонагревателю, нагрев помещения наружным агрегатом **ВЫКЛЮЧАЕТСЯ**.
- Бивалентная работа возможна только для нагрева помещения.



ИНФОРМАЦИЯ

- При работе теплового насоса на нагрев тепловой насос обеспечивает нужную настройку температуры через интерфейс пользователя. Когда система работает в режиме, зависящем от погодных условий, температура воды определяется автоматически в зависимости от наружной температуры.
- Во время работы на нагрев вспомогательного водонагревателя он обеспечивает нужную настройку температуры воды через контроллер вспомогательного водонагревателя.

Настройка

- Вспомогательный водонагреватель интегрируется следующим образом:

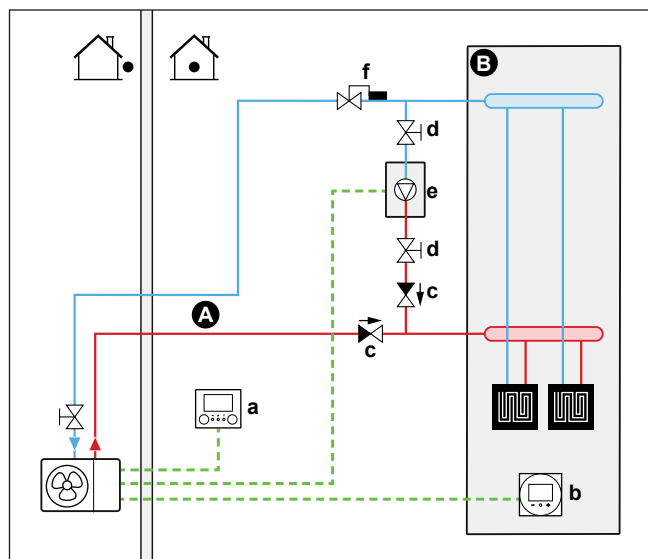

- A** Главная зона температуры воды на выходе
- B** Одно отдельное помещение
- a** Интерфейс пользователя (поставляется в составе принадлежностей)

- b** Специальный интерфейс для выбора комфортных условий (в качестве комнатного термостата используется BRC1HHDA)
- c** Обратный клапан (приобретается по месту установки)
- d** Запорный клапан (приобретается на месте)
- e** Вспомогательный водонагреватель (приобретается на месте)
- f** Аквастатный клапан (приобретается на месте)



ПРИМЕЧАНИЕ

- Убедитесь, что вспомогательный водонагреватель и его положение в системе соответствуют действующим нормативам.
- Компания Daikin HE несет ответственности за некорректные и небезопасные ситуации в системе вспомогательного нагревателя.

- Убедитесь, что температура возвращающейся в тепловой насос воды HE превышает 60°C. Для этого:
 - Через контроллер вспомогательного водонагревателя задайте нужную температуру воды не выше 60°C.
 - Установите в потоке воды, возвращающейся в тепловой насос, аквастатный клапан. Настройте аквастатный клапан на закрытие при температуре выше 60°C и на открытие при температуре ниже 60°C.
- Установите обратные клапаны.
- Наружный агрегат поставляется с уже смонтированным расширительным баком. Но, чтобы обеспечить работу в бивалентном режиме, необходимо убедиться, что в контуре вспомогательного водонагревателя имеется расширительный бак. В противном случае, если во время работы в бивалентном режиме аквастатный клапан закроется, в водяном контуре больше не будет расширительного бака.
- Установите плату цифровых входов/выходов (дополнительно EKRP1HBAA).
- Соедините X1 и X2 (переключение на внешний источник тепла) на печатной плате цифровых входов/выходов со вспомогательным водонагревателем. См. раздел «Подключение переключения на внешний источник тепла» [▶ 108].
- Сведения о настройке нагревательных приборов приведены в разделе «6.2 Настройка системы обогрева/охлаждения помещения» [▶ 30].

Конфигурирование

С интерфейса пользователя (мастер настройки конфигурации):

- Установите использование двухвариантной системы в качестве внешнего источника тепла.
- Установите двухвариантную температуру и гистерезис.



ПРИМЕЧАНИЕ

- Проследите за тем, чтобы бивалентный гистерезис имел достаточную задержку по перепаду во избежание частого переключения между наружным агрегатом и вспомогательным водонагревателем.
- Поскольку замеры наружной температуры производятся термистором воздуха, смонтированным на наружном агрегате, установите наружный агрегат в тени, вне зоны воздействия прямых солнечных лучей, которые могут привести к ВКЛ/ВЫКЛ агрегата.
- Частое переключение может вызвать коррозию вспомогательного водонагревателя. Дополнительную информацию можно получить у производителя вспомогательного водонагревателя.

Переключение на внешний источник тепла сигналом вспомогательного контакта

- Возможно только при управлении внешним комнатным термостатом И при наличии одной зоны температуры воды на выходе (см. «6.2 Настройка системы обогрева/охлаждения помещения» [▶ 30]).
- Вспомогательный контакт может быть следующим:
 - Термостат наружной температуры
 - Контакт переключения тарифа на электричество
 - Ручной контакт
 - ...
- Установка: соедините следующую проводку на месте:

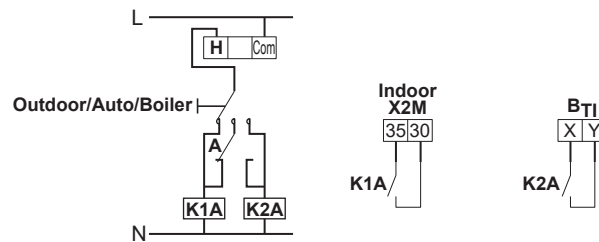

- BT1** Вход термостата водонагревателя
- A** Вспомогательный контакт (размыкающий)
- H** Комнатный термостат для обогрева (дополнительное оборудование)
- K1A** Вспомогательное реле для активации наружного агрегата (приобретается на месте)
- K2A** Вспомогательное реле для активации водонагревателя (приобретается на месте)
- Outdoor** Наружный агрегат
- Auto** Авто
- Boiler** Котел

Уставка у вспомогательного газового водонагревателя

Во избежание замерзания трубопроводов с водой у вспомогательного газового водонагревателя должна быть фиксированная уставка температуры $\geq 55^\circ\text{C}$ или погодозависимая уставка $\geq T_{\text{мин}}$.

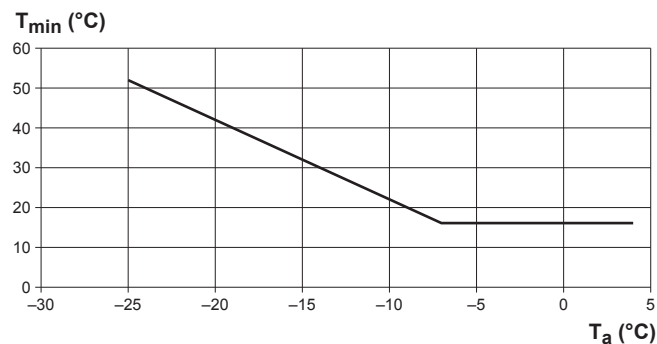

- T_a** Температура снаружи
- $T_{\text{мин}}$** Минимальная погодозависимая уставка у вспомогательного газового водонагревателя

6.4 Настройка учета энергопотребления

- Через интерфейс пользователя можно считать следующие данные энергопотребления:
 - Величина нагрева
 - Потребленная энергия
- Можно считать данные энергопотребления:
 - Для охлаждения помещения
 - Для обогрева помещения
- Можно считать данные энергопотребления:
 - В месяц
 - В год



ИНФОРМАЦИЯ

Расчетные величины произведенного тепла и потребленной энергии являются оценочными, их точность гарантировать невозможно.

6.4.1 Величина нагрева



ИНФОРМАЦИЯ

Датчики, которые используются для расчета произведенного тепла, калибруются автоматически.



ИНФОРМАЦИЯ

Если в системе имеется гликоль ([E-OD]=1)), произведенное тепло НЕ рассчитывается и не отображается на интерфейсе пользователя.

- Величина нагрева рассчитывается изнутри на основе следующего:
 - Температура воды на выходе и на входе
 - Расход
- Настройка и конфигурирование: никакое дополнительное оборудование не требуется

6.4.2 Потребленная энергия

Для определения потребленной энергии используются следующие способы:

- Расчет
- Измерение



ИНФОРМАЦИЯ

Комбинация расчета потребленной энергии (например, для резервного нагревателя (если применимо)) и измерения потребленной энергии (например, для наружного агрегата) невозможна. В противном случае данные энергопотребления будут недействительны.

Расчет потребленной энергии

- Потребленная энергия рассчитывается изнутри на основе следующего:
 - Фактическая потребляемая мощность наружного агрегата
 - Заданная производительность дополнительного резервного нагревателя
 - Напряжение
- Настройка и конфигурация: для получения точных данных энергопотребления измерьте производительность (измерение сопротивления) и задайте производительность с помощью интерфейса пользователя для дополнительного резервного нагревателя (действия 1 и 2).

Измерение потребленной энергии

- Предпочтительный метод благодаря более высокой точности.
- Необходимы внешние электрические счетчики.
- Настройка и конфигурация: При использовании электрических счетчиков установите через интерфейс пользователя число импульсов на кВтч на каждый счетчик.



ИНФОРМАЦИЯ

При измерении потребления электроэнергии убедитесь, что ВСЯ потребляемая мощность системы охвачена электрическими счетчиками.

6.4.3 Схемы питания со электрическими счетчиками

1 счетчик. Вам понадобится всего 1 счетчик, измеряющий энергопотребление всей системы (компрессорный модуль, гидромодуль и резервный нагреватель) в следующих случаях:

- Источник электропитания по обычному тарифу
- Источник электропитания по льготному тарифу БЕЗ отдельного источника электропитания по обычному тарифу

| Электрический счетчик | Описание |
|-----------------------|--|
| 1 | <p>Измерения: вся система</p> <p>Соединение: X5M/5+6</p> <p>Тип счетчика:</p> <ul style="list-style-type: none"> ▪ Трехфазный счетчик применяется при выполнении одного из следующих условий: <ul style="list-style-type: none"> - Источник электропитания наружного агрегата имеет тип 3N~ - Источник электропитания комплекта внешнего резервного нагревателя (если таковой имеется) имеет тип 3N~ ▪ В остальных случаях применяется однофазный счетчик. |

2 счетчика. Потребуется 2 счетчика в случае источника электропитания по льготному тарифу С отдельным источником электропитания по обычному тарифу.

| Электрический счетчик | Описание |
|-----------------------|--|
| 1 | <p>Измерения^(a): гидромодуль и резервный нагреватель (если таковой имеется)</p> <p>Соединение: X5M/5+6</p> <p>Тип счетчика:</p> <ul style="list-style-type: none"> Трехфазный счетчик применяется в случае, если комплект внешнего резервного нагревателя установлен и настроен на использование источника электропитания 3N~. В остальных случаях применяется однофазный счетчик. |
| 2 | <p>Измерения^(a): компрессорный модуль</p> <p>Соединение: X5M/3+4</p> <p>Тип счетчика: одно- или трехфазный счетчик в зависимости от электропитания наружного агрегата.</p> |

^(a) Данные энергопотребления обоих счетчиков добавляются в программное обеспечение, поэтому НЕТ необходимости устанавливать охват энергопотребления каждого счетчика.

Исключительные случаи. Второй счетчик можно также использовать в следующих случаях.

- Диапазон мощности одного счетчика недостаточен.
- Электрический счетчик невозможно легко установить в электрическом шкафу.
- Трехфазные системы 230 В и 400 В комбинируются (крайне редко) из-за технических ограничений счетчиков.

Примеры случаев применения источника электропитания по обычному тарифу

Достаточно 1-го счетчика.

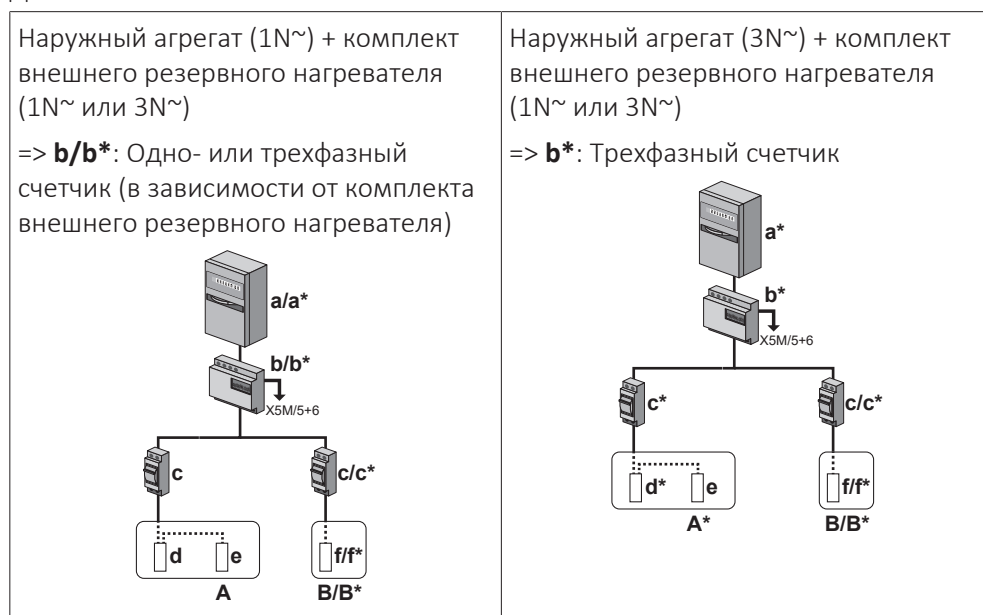

- * 3N~
- A Наружный агрегат
- B Комплект внешнего резервного нагревателя
- a Электрический шкаф: источник электропитания по обычному тарифу
- b Электрический счетчик

- c Предохранитель от перегрузки
- d Компрессорный модуль
- e Гидромодуль
- f Резервный нагреватель

Примеры случаев применения источника электропитания по льготному тарифу БЕЗ отдельного источника электропитания по обычному тарифу

Достаточно 1-го счетчика.

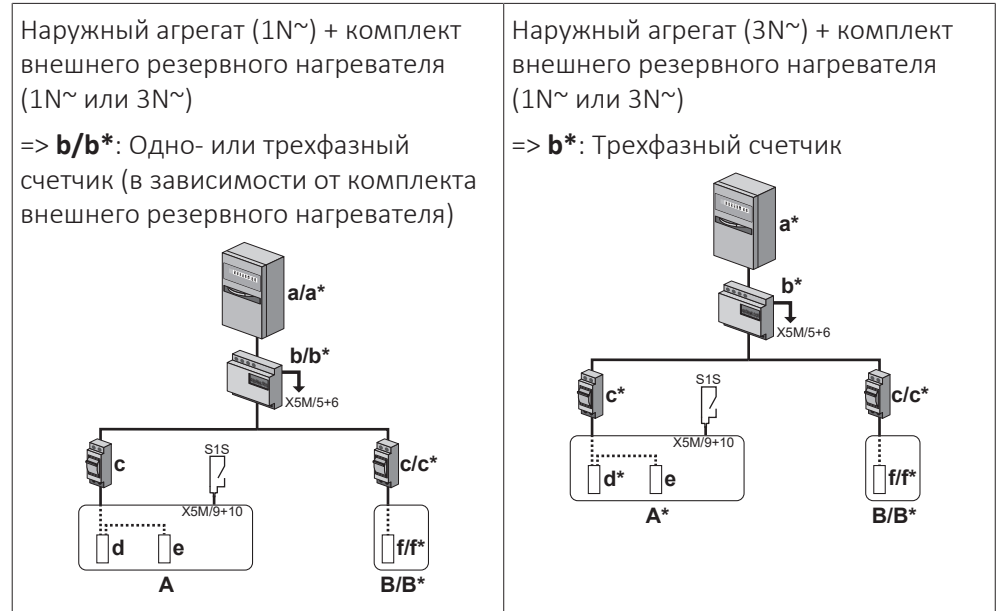

- * 3N \sim
- A Наружный агрегат
- B Комплект внешнего резервного нагревателя
- a Электрический шкаф: источник электропитания по льготному тарифу
- b Электрический счетчик
- c Предохранитель от перегрузки
- d Компрессорный модуль
- e Гидромодуль
- f Резервный нагреватель
- S1S Контакт подачи электропитания по льготному тарифу

Примеры случаев применения источника электропитания по льготному тарифу С отдельным источником электропитания по обычному тарифу

Требуется 2 счетчика.

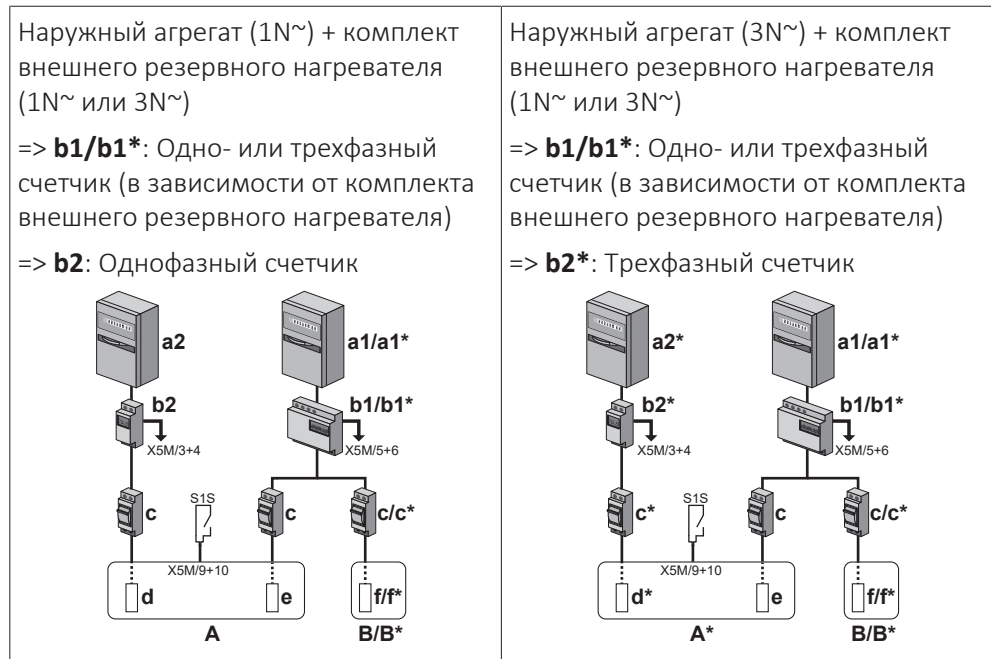

- * 3N~
- A** Наружный агрегат
- B** Комплект внешнего резервного нагревателя
- a1** Электрический шкаф: **источник электропитания по обычному тарифу**
- a2** Электрический шкаф: **источник электропитания по льготному тарифу**
- b1** Счетчик 1
- b2** Счетчик 2
- c** Предохранитель от перегрузки
- d** Компрессорный модуль
- e** Гидромодуль
- f** Резервный нагреватель
- S1S** Контакт подачи электропитания по льготному тарифу

6.5 Настройка контроля потребления энергии

Можно использовать следующие опции управления потреблением энергии. Соответствующие настройки подробнее рассмотрены в разделе [«Управление потреблением энергии»](#) [▶ 189].

| # | Управление потреблением энергии |
|---|---|
| 1 | <p>«Постоянное ограничение потребления энергии» [▶ 53]</p> <ul style="list-style-type: none"> ▪ Позволяет ограничивать потребление энергии всей системы теплового насоса (наружного агрегата и резервного нагревателя (при его наличии)) с помощью одной постоянной настройки. ▪ Ограничение мощности (кВт) и тока (А). |
| 2 | <p>«Ограничение потребления энергии, активированное цифровыми входами» [▶ 54]</p> <ul style="list-style-type: none"> ▪ Позволяет ограничивать потребление энергии всей системы теплового насоса (наружного агрегата и резервного нагревателя (при его наличии)) с помощью 4 цифровых входов. ▪ Ограничение мощности (кВт) и тока (А). |

| # | Управление потреблением энергии |
|---|--|
| 3 | <p>«Ограничение мощности согласно BBR16» [▶ 56]</p> <ul style="list-style-type: none"> ▪ Ограничение: Отображается только при выборе шведского языка. ▪ Служит для соответствия требованиям регламента BBR16 (шведский регламент энергопотребления). ▪ Ограничение мощности (кВт). ▪ Можно использовать в сочетании с другими опциями управления потреблением энергии. В этом случае блок будет осуществлять самое жесткое управление энергопотреблением. |



ПРИМЕЧАНИЕ

По месту можно установить плавкий предохранитель, номинал которого меньше рекомендуемого для теплового насоса. Для этого необходимо изменить пользовательскую настройку [2-0E] в соответствии с максимально допустимым током, потребляемым тепловым насосом.

Обратите внимание, что пользовательская настройка [2-0E] отменяет все настройки, относящиеся к управлению потреблением энергии. Ограничение энергопотребления теплового насоса приведет к снижению его производительности.



ПРИМЕЧАНИЕ

Установите минимальное потребление энергии $\pm 3,6$ кВт, чтобы гарантировать:

- Размораживание. В противном случае, если размораживание несколько раз будет прервано, теплообменник замерзнет.
- Нагрев помещения посредством разрешения работы ступени 1 резервного нагревателя.

6.5.1 Постоянное ограничение потребления энергии

Постоянное ограничение потребления энергии способствует максимальному входу мощности и тока в систему. В некоторых странах существует ограничение максимального потребления энергии для нагрева помещений.

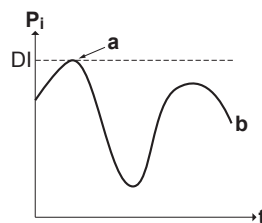

P_i Потребляемая мощность

t Время

DI Цифровой вход (уровень ограничения потребления энергии)

a Ограничение потребления энергии активно

b Фактическая потребляемая мощность

Настройка и конфигурация

- Дополнительного оборудования не требуется.

- С интерфейса пользователя задайте настройки управления энергопотреблением в [9.9] (см. раздел «Управление потреблением энергии» [▶ 189]):
 - Выберите режим непрерывного ограничения
 - Выберите тип ограничения (мощность в кВт или ток в А)
 - Установите нужный уровень ограничения потребления энергии

6.5.2 Ограничение потребления энергии, активированное цифровыми входами

Ограничение потребления энергии также полезно в сочетании с системой управления энергопотреблением.

Мощности и ток всей системы Daikin динамически ограничивается цифровыми входами (максимум четыре шага). Каждый уровень ограничения потребления энергии устанавливается через интерфейс пользователя путем ограничения:

- тока (А)
- потребляемой мощности (кВт)

Через систему управления энергопотреблением (приобретается на месте) происходит активация определенного уровня ограничения потребления энергии. **Пример:** Для ограничения максимальной потребляемой мощности во всем доме (освещение, бытовые электроприборы, нагрев помещения...).

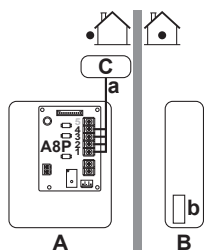

- A** Наружный агрегат
- B** Комплект внешнего резервного нагревателя
- C** Система управления энергопотреблением
- a** Активация ограничения потребления энергии (4 цифровых входа)
- b** Резервный нагреватель

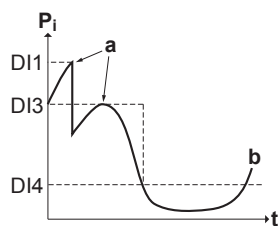

- P_i** Потребляемая мощность
- t** Время
- DI** Цифровые входы (уровни ограничения потребления энергии)
- a** Ограничение потребления энергии активно
- b** Фактическая потребляемая мощность

Настройка

- Требуется печатная плата по заказу (дополнительное оборудование EKRP1AHTA).
- Для активации соответствующего уровня ограничения потребления энергии используется максимум четыре цифровых входа:
 - DI1 = наибольшее ограничение (наименьшее потребление энергии)
 - DI4 = наименьшее ограничение (наибольшее потребление энергии)

- Спецификация цифровых входов
 - DI1: S9S (ограничение 1)
 - DI2: S8S (ограничение 2)
 - DI3: S7S (ограничение 3)
 - DI4: S6S (ограничение 4)
- Более подробную информацию см. на электрической схеме.

Конфигурирование

- Через интерфейс пользователя установите настройки управления потреблением энергии в [9.9] (описание всех настроек приведено в разделе «Управление потреблением энергии» [▶ 189]):
 - Выберите ограничение посредством цифровых входов.
 - Выберите тип ограничения (мощность в кВт или ток в А).
 - Выберите нужный уровень ограничения потребления энергии, соответствующий каждому цифровому входу.



ИНФОРМАЦИЯ

В случае одновременного замыкания нескольких цифровых входов приоритет цифровых входов фиксирован DI4 приоритет>...>DI1.

6.5.3 Процесс ограничения потребления энергии

Наружный агрегат обладает большим КПД по сравнению с резервным нагревателем. Поэтому резервный нагреватель ограничивается и ВЫКЛЮЧАЕТСЯ в первую очередь. Система ограничивает потребление энергии в следующем порядке:

- 1 Ограничения для резервного нагревателя.
- 2 ВЫКЛЮЧАЕТСЯ резервный нагреватель.
- 3 Ограничивается наружный агрегат.
- 4 ВЫКЛЮЧАЕТСЯ наружный агрегат.

Пример

Если задана следующая конфигурация: уровень ограничения мощности НЕ позволяет использовать резервный нагреватель (ступень 1 и ступень 2).

Далее потребление энергии ограничивается следующим образом:

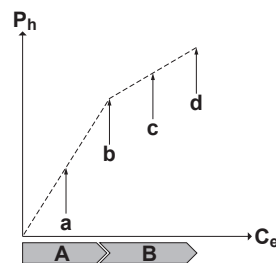

P_h Величина нагрева

C_e Потребленная энергия

Помещение Наружный агрегат

B Резервный нагреватель

a Ограничение работы наружного агрегата

b Работа наружного агрегата без ограничений

c Резервный нагреватель шаг 1 ВКЛ

d Резервный нагреватель шаг 2 ВКЛ

6.5.4 Ограничение мощности согласно BBR16

**ИНФОРМАЦИЯ**

Настройки **Ограничение**: BBR16 отображаются только в том случае, если выбран шведский язык интерфейса пользователя.

**ПРИМЕЧАНИЕ**

2 недели на изменение. Активировав режим BBR16, у вас есть только 2 недели на изменение его настроек (**Активация BBR16** и **Предел мощности BBR16**). Через 2 недели блок «заморозит» эти настройки.

Внимание! В этом его отличие от постоянного ограничения мощности, настройки которого всегда можно изменить.

Ограничение мощности согласно BBR16 следует использовать в том случае, если необходимо выполнять требования регламента BBR16 (шведский регламент энергопотребления).

Ограничение мощности согласно BBR16 можно использовать в сочетании с другими опциями управления потреблением энергии. В этом случае блок будет осуществлять самое жесткое управление энергопотреблением.

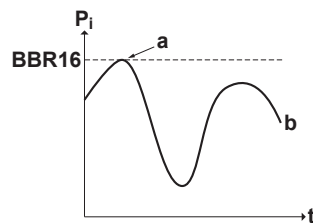

P_i Потребляемая мощность

t Время

BBR16 Уровень ограничения согласно BBR16

a Ограничение потребления энергии активно

b Фактическая потребляемая мощность

Настройка и конфигурация

- Дополнительного оборудования не требуется.
- С интерфейса пользователя задайте настройки управления энергопотреблением в [9.9] (см. раздел «Управление потреблением энергии» [▶ 189]):
 - Включите BBR16
 - Установите нужный уровень ограничения потребления энергии

6.6 Настройка датчика наружной температуры

Можно подсоединить один внешний датчик температуры. Он измеряет окружающую температуру в помещении и снаружи. Мы рекомендуем использовать внешний датчик температуры в следующих случаях:

Температура окружающего воздуха внутри

- При управлении по комнатному термостату окружающую температуру в помещении измеряет специальный интерфейс для выбора комфортных условий (BRC1HHDA, используемый в качестве комнатного термостата). Поэтому интерфейс для выбора комфортных условий должен устанавливаться в следующих местах:
 - где можно определить среднюю температуру в помещении;
 - НЕ подверженных воздействию прямых солнечных лучей
 - НЕ находящихся рядом с источником тепла;
 - НЕ подверженных воздействию наружного воздуха и сквозняков, например при открытии/закрытии двери
- Если это НЕВОЗМОЖНО, мы рекомендуем подключить дистанционный внутренний датчик (опция KRCS01-1).
- Установка: инструкции по монтажу приведены в руководстве по монтажу дистанционного внутреннего датчика и в приложении по дополнительному оборудованию.
- Конфигурация: выберите комнатный датчик [9.B].

Температура воздуха снаружи

- В наружном агрегате измеряется температура окружающего воздуха. Поэтому наружный агрегат должен устанавливаться в следующих местах:
 - на северной стороне здания или на стороне, где находится большинство нагревательных приборов;
 - НЕ подверженных воздействию прямых солнечных лучей
- Если это НЕВОЗМОЖНО, мы рекомендуем подключить дистанционный наружный датчик (опция EKRSCA1).
- Установка: инструкции по монтажу приведены в руководстве по монтажу дистанционного наружного датчика и в приложении по дополнительному оборудованию.
- Конфигурация: выберите наружный датчик [9.B].
- Когда активна функция энергосбережения наружного агрегата (см. раздел «Функция энергосбережения» [▶ 197]), он выключается, чтобы уменьшить потери энергии в ждущем режиме. В результате температура окружающего воздуха снаружи НЕ считывается.
- Если нужная температура воды на выходе зависит от погоды, важно постоянно измерять температуру снаружи. Это еще один довод для установки дополнительного датчика температуры окружающего воздуха снаружи.



ИНФОРМАЦИЯ

Данные внешнего датчика температуры наружного воздуха (как усредненные, так и одномоментные) используются в графиках контроля зависимости от погоды и в схемах автоматического переключения нагрева/охлаждения. Для защиты наружного агрегата обязательно используется внутренний датчик наружного агрегата.

7 Монтаж агрегата

В этой главе

| | | |
|-------|--|----|
| 7.1 | Как подготовить место установки | 58 |
| 7.1.1 | Требования к месту установки наружного блока | 58 |
| 7.1.2 | Дополнительные требования к месту установки наружного блока в холодных погодных условиях | 61 |
| 7.2 | Монтаж наружного агрегата | 62 |
| 7.2.1 | Монтаж наружного блока | 62 |
| 7.2.2 | Меры предосторожности при монтаже наружного блока | 62 |
| 7.2.3 | Подготовка монтажной конструкции | 62 |
| 7.2.4 | Установка наружного блока | 63 |
| 7.2.5 | Обустройство дренажа | 64 |
| 7.2.6 | Установка воздуховыпускной решетки | 66 |
| 7.3 | Снятие/установка панелей агрегата | 66 |
| 7.3.1 | Открытие блоков | 66 |
| 7.3.2 | Чтобы открыть наружный агрегат | 67 |
| 7.3.3 | Закрытие наружного блока | 67 |

7.1 Как подготовить место установки

Блок НЕЛЬЗЯ устанавливать в местах, часто используемых в качестве рабочих. При проведении строительных работ (например, шлифовки), когда образуется большое количество пыли, блок НЕОБХОДИМО накрывать.

Место установки должно обеспечивать достаточное пространство для перемещения блока и обратной установки на место.



ПРЕДУПРЕЖДЕНИЕ

Оборудование должно храниться в исключаяющем возможность механических повреждений помещении с надлежащей вентиляцией без непрерывно работающих источников воспламенения (например, открытый огонь, работающее газовое устройство или электронагреватель).

7.1.1 Требования к месту установки наружного блока



ИНФОРМАЦИЯ

Ознакомьтесь с мерами предосторожности и требованиями, изложенными в разделе «2 Общая техника безопасности» [► 10].

Помните о рекомендациях по свободному месту. См. раздел «17.1 Свободное место для техобслуживания: Наружный блок» [► 239].



ПРИМЕЧАНИЕ

- НЕ ставьте агрегаты друг на друга.
- НЕ подвешивайте агрегаты к потолку.

Сильный ветер (≥ 18 км/ч) в направлении выброса воздуха из наружного блока вызывает короткое замыкание (всасывание выбрасываемого воздуха). Это может привести к следующим последствиям:

- снижение производительности;
- ускоренное обледенение при работе на обогрев;
- сбои в работе из-за падения низкого давления или роста высокого;

- поломка вентилятора (постоянное воздействие сильного ветра может привести к нарастанию оборотов вентилятора вплоть до его поломки).

Со стороны выброса воздуха блок рекомендуется заслонить от ветра защитной панелью.

Рекомендуется устанавливать наружный агрегат так, чтобы воздухоприемник был направлен к стене и НЕ подвергался непосредственному воздействию ветра.

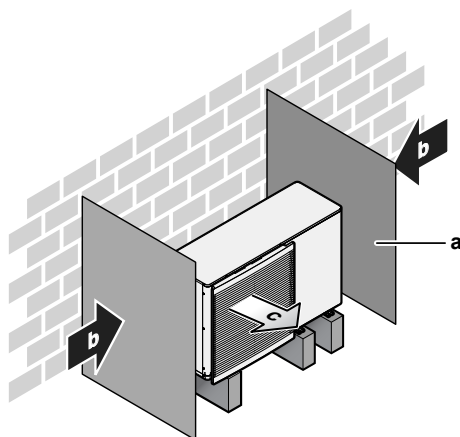

- a Защитный экран
- b Преобладающее направление ветра
- c Воздуховыпускное отверстие

Агрегат НЕЛЬЗЯ устанавливать в перечисленных далее местах:

- Избегайте акустически уязвимых зон (например, рядом со спальней), где шум блока во время работы может доставлять неудобство.

Обратите внимание: Если звук измерить в фактических условиях установки, то из-за окружающего шума и звуковых отражений значение, полученное в результате измерения, может превышать уровень звукового давления, указанный в разделе "Звуковой спектр" книги технических данных.

- Избегайте мест, где в атмосфере могут присутствовать мелкие частицы или пары минерального масла. Избегайте мест, где могут разрушиться и отвалиться пластмассовые детали, что может привести к протечкам воды.

НЕ рекомендуется устанавливать блок в следующих местах, так как это может сократить срок его службы:

- в местах со значительными колебаниями напряжения;
- на транспортных средствах и судах;
- там, где присутствуют кислотные или щелочные испарения.

Установка на морском побережье. Наружный блок НЕ должен подвергаться прямому воздействию морского ветра. В противном случае насыщенный солью воздух может привести к коррозии и, как следствие, к сокращению срока службы блока.

Наружный блок устанавливается там, где он не подвергается прямому воздействию морского ветра.

Пример: за зданием.

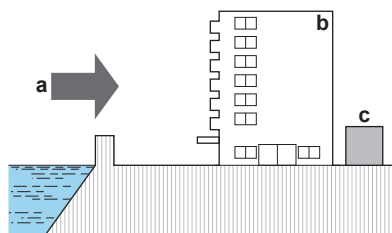

Если наружный блок подвергается прямому воздействию морского ветра, необходимо смонтировать ветрогаситель.

- Высота ветрогасителя $\geq 1,5 \times$ высоты наружного блока
- Ветрогаситель устанавливается таким образом, чтобы осталось свободное место для техобслуживания.

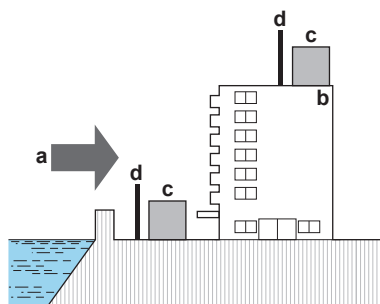

- a Морской ветер
- b Здание
- c Наружный блок
- d Ветрогаситель

Наружный агрегат предназначен для монтажа только вне помещений и при следующих температурах снаружи:

| | |
|------------------|---|
| Режим охлаждения | 10~43°C |
| Режим нагрева | <ul style="list-style-type: none"> ▪ Если установлен комплект внешнего резервного нагревателя: -25~35°C ▪ Если комплект внешнего резервного нагревателя НЕ установлен: -25~25°C |

Помните рекомендации по расстояниям:

| | |
|---|------|
| Максимальное расстояние между наружным агрегатом и комплектом внешнего резервного нагревателя | 10 м |
|---|------|

Специальные требования для R32

Наружный агрегат содержит внутренний контур хладагента (R32), но НЕ снабжен прокладываемыми по месту трубопроводами хладагента или средствами заправки хладагента.

Соблюдайте следующие требования и меры предосторожности:



ПРЕДУПРЕЖДЕНИЕ

- ЗАПРЕЩАЕТСЯ проделывать отверстия и подвергать воздействию огня.
- Любые действия по ускорению разморозки или чистке оборудования, помимо рекомендованных изготовителем, НЕ допускаются.
- Учтите, что хладагент R32 запаха НЕ имеет.

**ПРЕДУПРЕЖДЕНИЕ**

Оборудование должно храниться в исключаяющем возможность механических повреждений помещении с надлежащей вентиляцией без непрерывно работающих источников воспламенения (например, открытый огонь, работающее газовое устройство или электронагреватель).

**ПРЕДУПРЕЖДЕНИЕ**

При выполнении монтажа, сервисного и технического обслуживания, а также ремонтных работ, необходимо проследить за соблюдением инструкций Daikin и требований действующего законодательства (напр., общегосударственных правил эксплуатации газового оборудования). К указанным видам работ допускаются только уполномоченный персонал.

7.1.2 Дополнительные требования к месту установки наружного блока в холодных погодных условиях

Наружный агрегат необходимо защитить от снегопада, а также предусмотреть, чтобы его НИКОГДА не засыпало снегом.

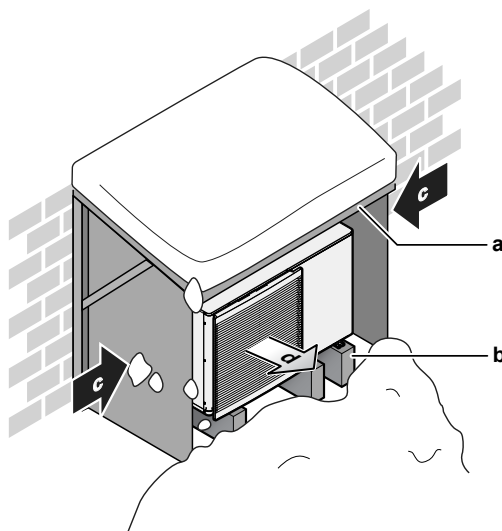

- a** Снегозащитное покрытие или навес
- b** Опорная конструкция
- c** Преобладающее направление ветра
- d** Воздуховыпускное отверстие

В любом случае предусмотрите под блоком не менее 150 мм свободного пространства. Кроме того, убедитесь в том, что блок расположен по крайней мере на 100 мм выше предполагаемого максимального уровня поверхности снежного покрова. Дополнительные сведения приведены в разделе [«7.2 Монтаж наружного агрегата»](#) [▶ 62].

В регионах, где обычно выпадает много снега, очень важно установить блок в таком месте, где снег не будет воздействовать на блок. Если есть вероятность наметания снега сбоку, примите меры к тому, чтобы снег НЕ воздействовал на змеевик теплообменника. При необходимости соорудите навес от снега на опоре.

7.2 Монтаж наружного агрегата

7.2.1 Монтаж наружного блока

При

Необходимо завершить монтаж наружного блока, прежде чем подсоединять трубопровод воды.

Типовая последовательность действий

Монтаж наружного блока, как правило, подразделяется на следующие этапы:

- 1 Подготовка монтажной конструкции.
- 2 Установка наружного блока.
- 3 Обустройство дренажа.
- 4 Установка воздуховыпускной решетки
- 5 Защита агрегата от снега и ветра путем установки крышки от снега и защитных экранов. См. раздел [«7.1 Как подготовить место установки»](#) [▶ 58].

7.2.2 Меры предосторожности при монтаже наружного блока



ИНФОРМАЦИЯ

Также изучите меры предосторожности и требования, содержащиеся в следующих главах.

- [«2 Общая техника безопасности»](#) [▶ 10]
- [«7.1 Как подготовить место установки»](#) [▶ 58]

7.2.3 Подготовка монтажной конструкции

Проверьте прочность и горизонтальность площадки для установки, так чтобы агрегат после установки не вызывал вибраций или шума при работе.

Согласно фундаментному чертежу надежно закрепите агрегат фундаментными болтами.

Используйте 6 комплектов анкерных болтов M12, гаек и шайб. Предусмотрите под агрегатом свободное пространство как минимум 150 мм. Кроме того, убедитесь, что агрегат устанавливается как минимум на 100 мм выше максимального ожидаемого уровня снежного покрова.

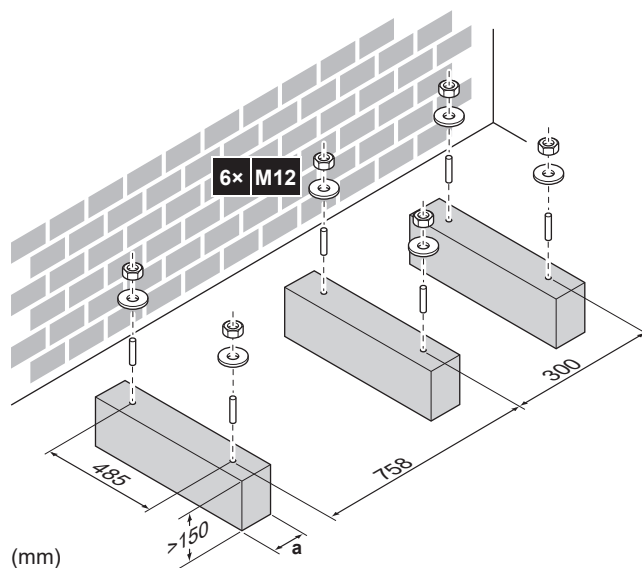

- a** Убедитесь в том, что не закрыты дренажные отверстия. См. раздел «Дренажные отверстия (размеры в мм)» [▶ 65].



ИНФОРМАЦИЯ

Рекомендуемая высота верхней выступающей части болтов составляет 20 мм.

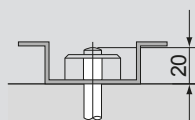

ПРИМЕЧАНИЕ

Прикрепите наружный блок к монтажным болтам гайками с полимерными шайбами (a). Если место крепления останется без покрытия, металл может быстро покрыться ржавчиной.



7.2.4 Установка наружного блока

- 1** Пропустите стропы (поставляются в составе принадлежностей) через опоры агрегата (левую и правую).
- 2** Поднимите агрегат за стропы и установите его на опорную конструкцию.

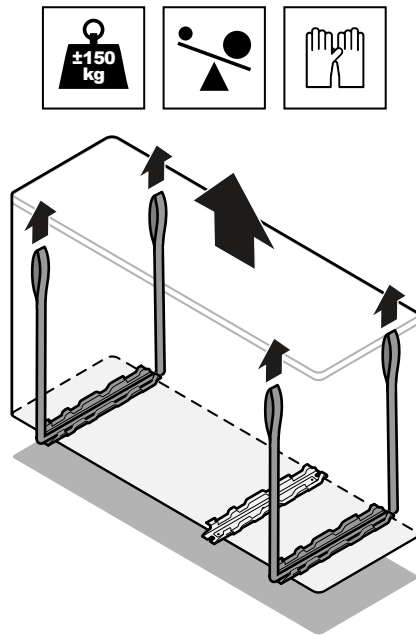

- 3 Снимите стропы и выбросьте их.
- 4 Прикрепите блок к опорной конструкции.

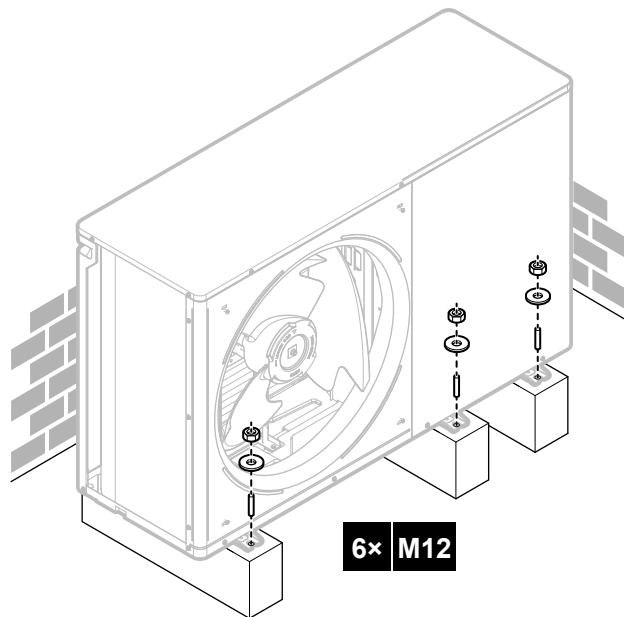

7.2.5 Обустройство дренажа

- Проследите за тем, чтобы водяной конденсат удалялся надлежащим образом.
- Во избежание образования наледи установите блок на опоре, обеспечивающей надлежащий слив.
- Для отвода воды от блока проложите вокруг его опоры дренажную канавку.
- НЕ допускайте слив воды на тротуары во избежание гололедицы во время заморозков.
- Если блок монтируется на раме, установите водонепроницаемый поддон на расстоянии не более 150 мм от днища блока во избежание просачивания воды в блок, а также каплеобразования (см. рисунок ниже).

**ИНФОРМАЦИЯ**

При необходимости можно установить сливной поддон (приобретается по месту установки) во избежание просачивания сливаемой воды.

**ПРИМЕЧАНИЕ**

Если установит блок совсем без наклона НЕВОЗМОЖНО, обязательно проследите за тем, чтобы блок наклонялся назад. Это гарантирует надлежащий слив.

**ПРИМЕЧАНИЕ**

Если дренажные отверстия наружного агрегата закрыты основанием для монтажа или поверхностью пола, поднимите блок, чтобы под наружным агрегатом оставалось свободное пространство не менее 150 мм.

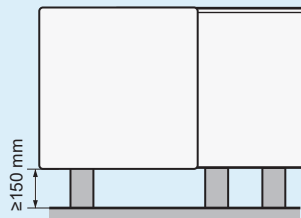
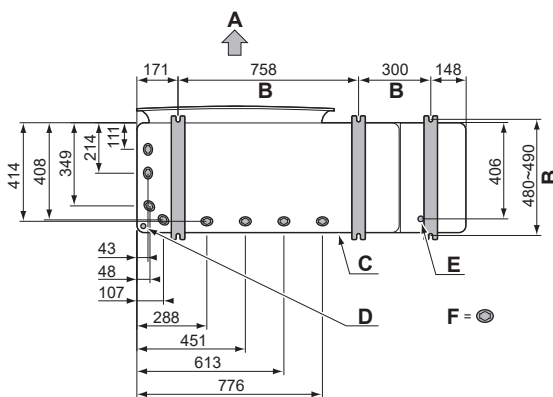
**Дренажные отверстия (размеры в мм)**

- A** Сторона выпуска
- B** Расстояние между осями анкерных болтов
- C** Нижняя рама
- D** Выбивное отверстие для снега
- E** Дренажное отверстие для предохранительного клапана
- F** Дренажные отверстия

Снег

В регионах со снегопадами снег может скапливаться и замерзать между теплообменником и корпусом агрегата. В результате возможно снижение эффективности работы. Во избежание этого:

- 1** Удалите заглушку из выбивного отверстия (а) посредством ударов по точкам крепления с помощью молотка и отвертки с плоским лезвием.

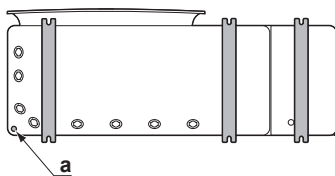

- 2 Удалите заусенцы и окрасьте кромки и зоны вокруг них ремонтной краской, чтобы предотвратить ржавление.



ПРИМЕЧАНИЕ

При подготовке выбивного отверстия НЕ повредите корпус и расположенные снизу трубопроводы.

7.2.6 Установка воздуховыпускной решетки

- 1 Вставьте крюки. Чтобы предотвратить повреждение крюков:
 - Сначала вставьте нижние крюки (2 шт.).
 - Затем вставьте верхние крюки (2 шт.).
- 2 Вставьте и закрепите винты (4 шт.) (поставляются в составе принадлежностей).

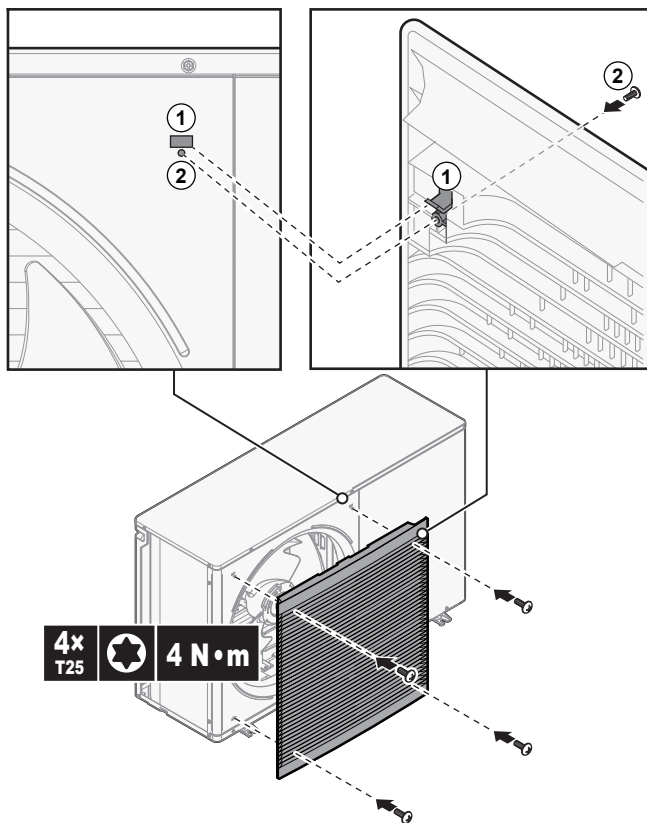

7.3 Снятие/установка панелей агрегата

7.3.1 Открытие блоков

Иногда блок приходится вскрывать. **Пример:**

- Для подключения электропроводки
- Для технического или иного обслуживания блока

**ОПАСНО! РИСК ПОРАЖЕНИЯ ЭЛЕКТРИЧЕСКИМ ТОКОМ**

НЕ оставляйте блок без присмотра со снятой сервисной панелью.

7.3.2 Чтобы открыть наружный агрегат

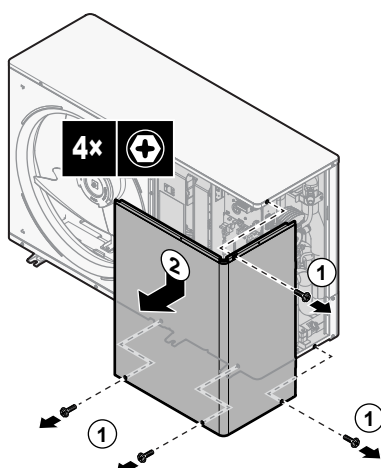
**ОПАСНО! РИСК ПОРАЖЕНИЯ ЭЛЕКТРИЧЕСКИМ ТОКОМ****ОПАСНО! ОПАСНОСТЬ ВОЗГОРАНИЯ ИЛИ ОЖОГА**

7.3.3 Закрытие наружного блока

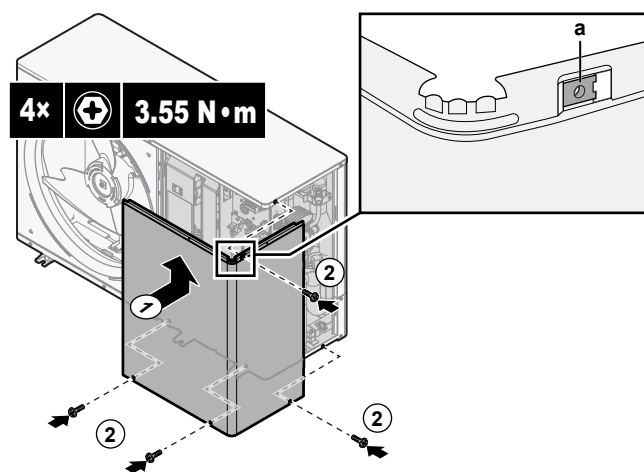
**ПРИМЕЧАНИЕ****Самоудерживающаяся гайка.** Убедитесь в том, что самоудерживающаяся гайка для верхнего винта должным образом закреплена на сервисной крышке.

a Скоростная контргайка

8 Монтаж трубопроводов

В этой главе

| | | |
|-------|---|----|
| 8.1 | Подготовка трубопроводов воды | 68 |
| 8.1.1 | Требования к контуру циркуляции воды | 68 |
| 8.1.2 | Формула расчета предварительного давления в расширительном баке | 70 |
| 8.1.3 | Проверка объема и расхода воды | 71 |
| 8.1.4 | Изменение предварительного давления в расширительном баке | 73 |
| 8.1.5 | Проверка объема воды: примеры | 74 |
| 8.2 | Присоединение трубопроводов воды | 74 |
| 8.2.1 | Подсоединение трубопровода воды | 74 |
| 8.2.2 | Меры предосторожности при подсоединении трубопровода воды | 75 |
| 8.2.3 | Для соединения трубопроводов воды | 75 |
| 8.2.4 | Защита контура воды от замерзания | 76 |
| 8.2.5 | Заполнение контура циркуляции воды | 80 |
| 8.2.6 | Для изоляции трубопровода воды | 80 |

8.1 Подготовка трубопроводов воды

8.1.1 Требования к контуру циркуляции воды



ИНФОРМАЦИЯ

Ознакомьтесь с мерами предосторожности и требованиями, изложенными в разделе «2 Общая техника безопасности» [▶ 10].



ПРИМЕЧАНИЕ

В случае пластмассовых трубопроводов убедитесь в том, что они не допускают диффузии кислорода согласно стандарту DIN 4726. Диффузия кислорода в трубы может привести к чрезмерной коррозии.

- **Соединения трубопроводов: законодательство.** Выполняйте все соединения трубопроводов согласно применимому законодательству и инструкциям, содержащимся в главе “Установка”, с соблюдением направления впуска и выпуска воды.
- **Соединения трубопроводов: усилие.** При соединении трубопроводов НЕ прилагайте чрезмерную силу. Деформация труб может стать причиной неправильной работы агрегата.
- **Соединения трубопроводов: инструменты.** Поскольку латунь является мягким материалом, пользуйтесь соответствующими инструментами. При НЕСОБЛЮДЕНИИ этого правила произойдет повреждение труб.
- **Соединения трубопроводов: воздух, влага, пыль.** Проникновение в контур циркуляции воздуха, механических частиц и грязи может привести к поломке агрегата. Во избежание этого:
 - Используйте только чистые трубы
 - При удалении заусенцев направляйте конец трубы вниз.
 - При прокладке сквозь стену закрывайте конец трубы, чтобы в нее не попадали пыль и мелкие частицы.
 - Для герметизации соединений используйте хороший резьбовой герметик.
- **Замерзание.** Обеспечьте защиту от замерзания.

- **Замкнутый контур.** Наружный агрегат может использоваться ТОЛЬКО в замкнутой водяной системе. Использование агрегата в открытой водяной системе приведет к избыточной коррозии.
- **Диаметр трубопроводов.** Диаметр труб подбирается в зависимости от нужной интенсивности потока и фактического внешнего статического давления насоса.

Графики внешнего статического давления наружного агрегата приведены в разделе «Технические данные». **Подмножество** новейших технических данных доступно на региональном веб-сайте Daikin (общедоступно). **Все** новейшие технические данные доступны на веб-сайте Daikin Business Portal (требуется аутентификация).

- **Расход воды.** Минимальный требуемый расход воды для эксплуатации агрегата приведен в следующей таблице. Этот расход должен быть обеспечен при любых условиях. При меньшем расходе агрегат прекращает работу и отображает ошибку 7H.

| Режим работы | Минимальный допустимый расход |
|---|-------------------------------|
| Охлаждение | 20 л/мин |
| Нагрев/размораживание при температуре снаружи выше -5°C | |
| Нагрев/размораживание при температуре снаружи ниже -5°C | 22 л/мин |

- **Приобретаемые на месте компоненты: вода и гликоль.** Используйте только те материалы, которые совместимы с водой (и, если применяется, с гликолем), используемой в системе, а также с материалами, используемыми в наружном агрегате.
- **Приобретаемые на месте компоненты: давление и температура воды.** Проверьте, чтобы все компоненты, установленные в проложенные по месту трубопроводы, были способны выдерживать давление и температуру воды.
- **Давление воды.** Максимальное давление воды составляет 4 бар. Необходимо предусмотреть необходимые средства защиты водяного контура, НЕ допускающие превышения максимального давления.
- **Температура воды.** Все проложенные трубопроводы и их оборудование (клапаны, соединения и т. д.) ДОЛЖНЫ выдерживать следующие температуры:



ИНФОРМАЦИЯ

Приведенный рисунок является примером и может НЕ соответствовать той или иной схеме системы.

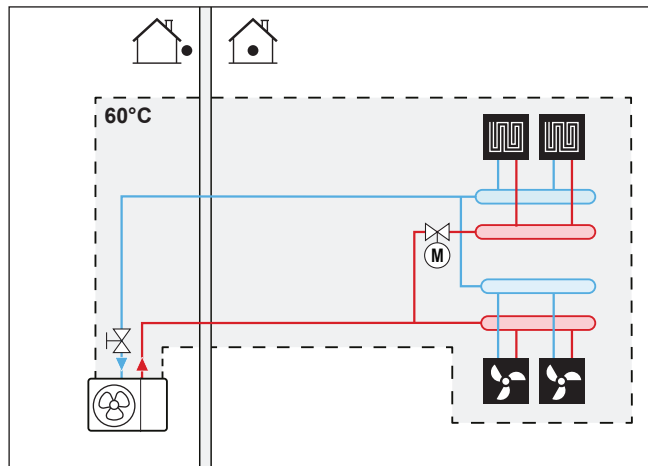

- **Слив: нижние точки.** На всех нижних точках системы должны быть предусмотрены дренажные отверстия, чтобы обеспечить полный слив воды из контура циркуляции.
- **Воздушные клапаны.** Во всех верхних точках системы должны быть установлены воздушные клапаны, которые также должны быть легко доступны для обслуживания. Наружный агрегат оснащен ручным клапаном для выпуска воздуха. В резервном нагревателе (опция) предусмотрен автоматический клапан для выпуска воздуха. Проследите за тем, чтобы автоматические клапаны для выпуска воздуха НЕ были затянуты слишком сильно, чтобы сохранялась возможность автоматического выпуска воздуха из контура воды.
- **Оцинкованные детали.** Ни в коем случае не используйте в водяном контуре оцинкованные детали. Поскольку во внутреннем водяном контуре агрегата применяются медные трубы, то может начаться активная коррозия.
- **Нелатунные металлические трубы.** Используя нелатунные металлические трубы, изолируйте надлежащим образом латунные и нелатунные материалы, чтобы они НЕ контактировали друг с другом. Это предотвратит гальваническую коррозию.
- **Клапан: время переключения.** При использовании в контуре циркуляции воды 2-ходового или 3-ходового клапана максимальное время переключения этого клапана должно составлять 60 секунд.
- **Фильтр.** Настоятельно рекомендуется устанавливать дополнительный фильтр в контур нагрева воды. С целью удаления металлических частиц из загрязненных трубопроводов нагрева рекомендуется использовать магнитный или циклонный фильтр, способный удалять мелкие частицы. Мелкие частицы могут повредить блок и НЕ могут быть удалены стандартным фильтром системы теплового насоса.
- **Термостатные смесительные клапаны.** В соответствии с действующими нормативами может потребоваться установка термостатных смесительных клапанов.
- **Гигиенические мероприятия.** Установка должна проводиться в соответствии с действующими нормативами и может потребовать дополнительных гигиенических мероприятий.

8.1.2 Формула расчета предварительного давления в расширительном баке

Предварительное давление (P_g) в баке зависит от перепада высоты установки (H):

$$P_g = 0,3 + (H/10) \text{ (бар)}$$

8.1.3 Проверка объема и расхода воды

Наружный агрегат оснащен расширительным баком емкостью 8 литров, давление в котором на заводе-изготовителе предварительно повышается до значения 1 бар.

Чтобы убедиться, что агрегат работает нормально:

- Необходимо проверить минимальный и максимальный объем воды.
- Может потребоваться регулировка предварительного давления в расширительном баке.

Минимальный объем воды

Проследите за тем, чтобы общий объем воды в установке превышал минимальный объем воды БЕЗ учета воды в наружном агрегате:

| Если... | То минимальный объем воды... |
|---|------------------------------|
| Режим охлаждения | 20 л |
| Нагрев/размораживание и комплект внешнего резервного нагревателя... | |
| Подключен | 20 л |
| НЕ подключен | 50 л |

**ИНФОРМАЦИЯ**

Тем не менее для критически важных процессов и помещений с высокой тепловой нагрузкой может потребоваться больший объем воды.

**ПРИМЕЧАНИЕ**

Когда циркуляция в каждом контуре нагрева/охлаждения помещения контролируется дистанционно управляемыми клапанами, важно поддерживать указанный минимальный объем воды даже при закрытых клапанах.

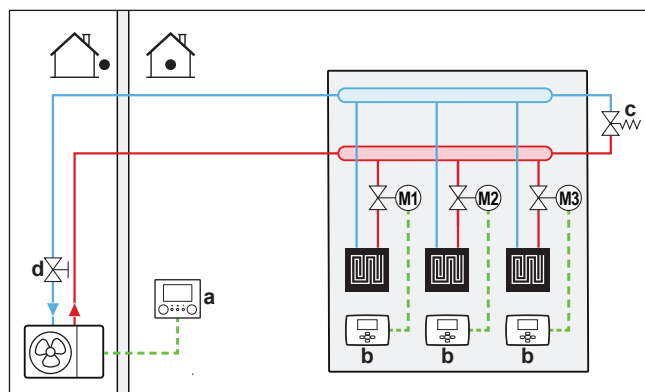

- a** Интерфейс пользователя (поставляется в составе принадлежностей)
- b** Отдельный комнатный термостат (дополнительное оборудование)
- c** Перепускной клапан избыточного давления (приобретается по месту установки)
- d** Запорный клапан (поставляется в составе принадлежностей)
- M1...3** Отдельный клапан с электроприводом для управления каждым контуром (приобретается по месту установки)

Максимальный объем воды



ПРИМЕЧАНИЕ

Максимальный объем воды зависит от того, добавлен ли гликоль в контур воды. Дополнительная информация относительно добавления гликоля приведена в разделе «Защита контура воды от замерзания» [▶ 76].

С помощью приведенного ниже графика определите, какой максимальный объем воды соответствует рассчитанному предварительному давлению.

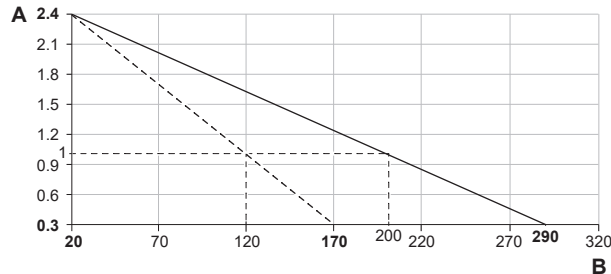

- A** Предварительное давление (бар)
- B** Максимальный объем воды (л)
- Вода
- - - - Вода + гликоль

Пример: максимальный объем воды и предварительное давление в расширительном баке

| Разность высот установки ^(a) | Объем воды | |
|---|---|---|
| | ≤200/120 л ^(b) | >200/120 л ^(b) |
| ≤7 м | Корректировки предварительного давления не требуется. | <p>Сделайте следующее:</p> <ul style="list-style-type: none"> ▪ Уменьшите предварительное давление в соответствии с требуемой разницей в высоте установки. Предварительное давление должно уменьшаться на 0,1 бар на каждый метр ниже 7 м. ▪ Проверьте, чтобы объем воды НЕ превышал максимально допустимого. |
| >7 м | <p>Сделайте следующее:</p> <ul style="list-style-type: none"> ▪ Увеличьте предварительное давление в соответствии с требуемой разницей в высоте установки. Предварительное давление должно увеличиваться на 0,1 бар на каждый метр выше 7 м. ▪ Проверьте, чтобы объем воды НЕ превышал максимально допустимого. | Расширительный бак наружного агрегата слишком мал для данной установки. В таком случае рекомендуется установить дополнительный бак снаружи агрегата. |

- ^(a) Это перепад высот (м) между самой высокой точкой контура воды и наружным агрегатом. Если наружный агрегат находится в самой высокой точке установки, то разница высот считается равной 0 м.
- ^(b) Максимальный объем воды составляет 200 л, если контур заполнен только водой, и 120 л, если контур заполнен водой и гликолем.

Минимальный расход

Убедитесь в том, что минимальный расход (необходимый во время размораживания/работы резервного нагревателя (если применимо)) в установке обеспечивается при любых условиях.

| Режим работы | Минимальный допустимый расход |
|---|-------------------------------|
| Охлаждение | 20 л/мин |
| Нагрев/размораживание при температуре снаружи выше -5°C | |
| Нагрев/размораживание при температуре снаружи ниже -5°C | 22 л/мин |



ПРИМЕЧАНИЕ

В случае низкой температуры водяного контура, в который добавлен гликоль, расход НЕ отображается на интерфейсе пользователя. В этом случае минимальный расход можно проверить путем проверки насоса.



ПРИМЕЧАНИЕ

Когда управление циркуляцией в каждом или в определенном контуре нагрева помещения осуществляется посредством дистанционно управляемых клапанов, важно поддерживать минимальный расход, даже если все клапаны закрыты. Если невозможно достичь минимального расхода, формируется ошибка расхода 7H (нет нагрева или работы).

См. рекомендуемую процедуру в разделе «12.4 Перечень проверок во время пуско-наладки» [► 206].

8.1.4 Изменение предварительного давления в расширительном баке



ПРИМЕЧАНИЕ

Регулировка предварительного давления в расширительном баке должна выполняться только лицензированным монтажником.

Стандартное предварительное давление в расширительном баке составляет 1 бар. Если предварительное давление требуется изменить, то примите во внимание следующие указания.

- Для создания предварительного давления в расширительном баке используйте только осушенный азот.
- Создание в расширительном баке ненадлежащего давления приведет к сбоям в работе системы.

Изменение предварительного давления в расширительном баке производится путем выпуска или повышения давления азота через клапан Шредера в расширительном баке.

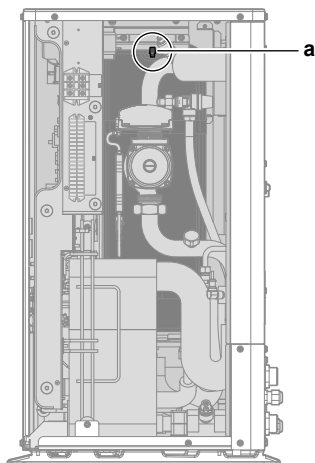

a Клапан Шредера

8.1.5 Проверка объема воды: примеры

Пример 1

Наружный агрегат установлен на 5 м ниже самой высокой точки контура воды. Общий объем воды в контуре составляет 100 л.

Никаких действий или корректировки не требуется.

Пример 2

Наружный агрегат установлен в самой высокой точке контура воды. Общий объем воды в контуре составляет 250 л.

Действия:

- Поскольку общий объем воды (250 л) превышает объем воды по умолчанию (200 л), предварительное давление необходимо понизить.
- Требуемое предварительное давление:
 $P_g = (0,3 + (H/10)) \text{ бар} = (0,3 + (0/10)) \text{ бар} = 0,3 \text{ бар}$.
- Соответствующий максимальный объем воды при давлении 0,3 бар составляет 290 л. (См. график в разделе [«Максимальный объем воды»](#) [▶ 72]).
- Поскольку 250 литров меньше, чем 290 литров, расширительный бак готов к установке.

8.2 Присоединение трубопроводов воды

8.2.1 Подсоединение трубопровода воды

Подготовка к подсоединению трубопровода воды

Убедитесь в том, что наружный агрегат установлен.

Типовая последовательность действий

Подсоединение трубопровода воды обычно включает следующие этапы.

- 1 Подсоединение трубопроводов воды наружного агрегата.
- 2 Подсоединение трубопровода воды комплекта внешнего резервного нагревателя (если применимо).
- 3 Защита контура воды от замерзания (добавление гликоля или установка клапанов защиты от замерзания).
- 4 Заполнение контура воды.
- 5 Изоляция трубопровода воды.

**ИНФОРМАЦИЯ**

Указания, относящиеся к комплекту внешнего резервного нагревателя, см.:

- Руководство по монтажу комплекта резервного нагревателя
- «Подсоединение комплекта резервного нагревателя» [▶ 94] (данный раздел частично заменяет руководство по монтажу резервного нагревателя)

8.2.2 Меры предосторожности при подсоединении трубопровода воды

**ИНФОРМАЦИЯ**

Также изучите меры предосторожности и требования, содержащиеся в следующих главах.

- «2 Общая техника безопасности» [▶ 10]
- «8.1 Подготовка трубопроводов воды» [▶ 68]

8.2.3 Для соединения трубопроводов воды

**ПРИМЕЧАНИЕ**

При подключении установленных по месту трубопроводов НЕ прикладывайте к ним чрезмерных усилий и следите, чтобы у них не было перекосов. Деформация труб может стать причиной неправильной работы агрегата.

**ПРИМЕЧАНИЕ**

При подключении местного трубопровода удерживайте гайку внутри агрегата гаечным ключом, чтобы обеспечить дополнительный рычаг.

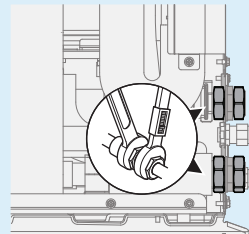

- 1 Нанесите герметик на резьбу запорного клапана (со встроенным фильтром) и присоедините его к штуцеру для впуска воды на наружном агрегате.

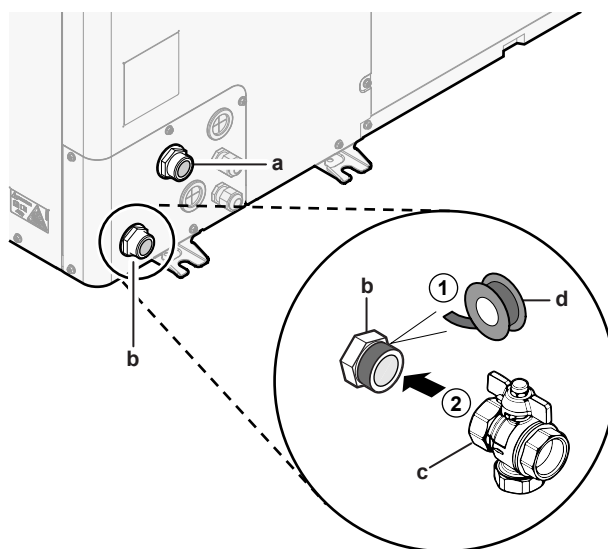

- a ВЫПУСК воды (штуцер с внешней резьбой 1")
- b ВПУСК воды (штуцер с внешней резьбой 1")
- c Запорный клапан со встроенным фильтром (поставляется в составе принадлежностей) (с 2 соединениями с внутренней резьбой 1")
- d Резьбовой герметик

- 2 Присоедините к запорному клапану внешнюю трубу.
- 3 Присоедините к штуцеру для выпуска воды на наружном агрегате внешнюю трубу.

**ПРИМЕЧАНИЕ**

Информация о запорном клапане с встроенным фильтром (поставляется как принадлежность):

- Клапан должен обязательно устанавливаться на впуске воды.
- Учитывайте направление потока через клапан.

**ПРИМЕЧАНИЕ**

Для технического обслуживания также рекомендуется установить запорный клапан и сливной кран на ВЫПУСКЕ воды. Запорный клапан и сливной кран приобретаются на месте.

**ПРИМЕЧАНИЕ**

Установите клапаны для выпуска воздуха во всех локальных верхних точках.

8.2.4 Защита контура воды от замерзания

Защита от замерзания

При замерзании система может выйти из строя. Чтобы не допустить замерзания компонентов гидравлической системы, в программном обеспечении есть специальные функции защиты от замерзания, к которым относится функция включения насоса при низких температурах:

- Защита водяной трубы от замерзания (см. «Защита от замерзания водяной трубы» [▶ 184]),

- Предотвращение слива. Применимо только при активированной функции **Бивалентный режим** ([C-02]=1). Данная функция предотвращает открывание клапанов защиты от замерзания на трубопроводах воды к наружному агрегату во время работы вспомогательного водонагревателя при отрицательных температурах снаружи.

Однако при отключении электропитания эти функции не могут гарантировать защиту.

Чтобы защитить контур воды от замерзания, выполните одно из следующих действий:

- Добавьте гликоль в воду. Гликоль снижает температуру замерзания воды.
- Установите клапаны защиты от замерзания. Клапаны защиты от замерзания сливают воду из системы перед тем, как она может замерзнуть.



ПРИМЕЧАНИЕ

Если в воду добавляется гликоль, НЕ устанавливайте клапаны защиты от замерзания. **Возможное следствие:** Утечка гликоля из клапанов защиты от замерзания.



ПРИМЕЧАНИЕ

Если в воду добавлен гликоль, также должно быть установлено реле расхода (EKFLSW1).

Защита от замерзания с использованием гликоля

Защита от замерзания с использованием гликоля

После добавления гликоля в воду ее температура замерзания понижается.



ПРЕДУПРЕЖДЕНИЕ

Этиленгликоль токсичен.



ПРЕДУПРЕЖДЕНИЕ

Из-за наличия гликоля возможна коррозия системы. Свободный гликоль под воздействием кислорода становится кислотным. Этот процесс ускоряется при наличии меди и при высоких температурах. Кислотный свободный гликоль воздействует на металлические поверхности и образует элементы гальванической коррозии, вызывающие серьезные повреждения системы. Поэтому важно, чтобы выполнялись следующие условия:

- обработка воды должна выполняться надлежащим образом квалифицированным специалистом;
- для противодействия кислотам, образуемым окислением гликолей, должен выбираться гликоль с ингибиторами коррозии;
- не следует применять автомобильный гликоль, поскольку его ингибиторы коррозии имеют ограниченный срок службы и содержат силикаты, которые могут загрязнить или засорить систему;
- в гликольных системах не должны использоваться оцинкованные трубы, поскольку их наличие может привести к осаждению отдельных элементов в ингибиторе коррозии гликоля.

**ПРИМЕЧАНИЕ**

Гликоль поглощает воду извне. Поэтому НЕЛЬЗЯ доливать гликоль, который находился под открытым воздухом. Если оставлять крышку емкости с гликолем открытой, это приведет к повышению концентрации воды. После этого концентрация гликоля станет ниже, нежели предполагалось. В результате компоненты гидравлической системы могут замерзнуть. Примите меры предосторожности, сводящие к минимуму контакт гликоля с воздухом.

Типы гликоля

Допускаются следующие типы гликолей:

- **Этиленгликоль;**
- **Пропиленгликоль** с необходимыми ингибиторами, соответствующий категории III согласно стандарту EN1717.

Требуемая концентрация гликоля

Необходимая концентрация гликоля зависит от предполагаемой наименьшей температуры снаружи, а также от того, требуется ли защита от разрыва или от замерзания. Чтобы предотвратить замерзание системы, нужно больше гликоля.

Добавьте гликоль согласно представленной ниже таблице.

| Наименьшая предполагаемая температура снаружи | Защита от разрыва | Защита от замерзания |
|---|-------------------|----------------------|
| -5°C | 10% | 15% |
| -10°C | 15% | 25% |
| -15°C | 20% | 35% |
| -20°C | 25% | — |
| -25°C | 30% | — |
| -30°C | 35% | — |

**ИНФОРМАЦИЯ**

- Защита от разрыва: гликоль предотвращает разрыв трубопроводов, но НЕ замерзание жидкости в трубопроводах.
- Защита от замерзания: гликоль предотвращает замерзание жидкости в трубопроводах.

**ПРИМЕЧАНИЕ**

- Требуемая концентрация может отличаться в зависимости от типа гликоля. ВСЕГДА сравнивайте требования из представленной выше таблицы с характеристиками, предоставленными производителем гликоля. При необходимости обеспечьте выполнение требований, заданных производителем гликоля.
- Доля добавленного гликоля НИКОГДА не должна превышать 35%.
- Если жидкость в системе замерзает, запуск насоса НЕВОЗМОЖЕН. Помните, что, несмотря на защиту системы от разрыва, жидкость может замерзнуть.
- Если вода в системе неподвижна, крайне вероятно замерзание и повреждение системы.

Гликоль и максимально допустимый объем воды

При добавлении гликоля в водяной контур уменьшается максимально допустимый объем воды в системе. Подробнее см. раздел «Максимальный объем воды» [▶ 72].

Настройка для гликоля



ПРИМЕЧАНИЕ

Если в системе присутствует гликоль, для настройки [E-OD] должен быть выбран вариант 1. Если настройка для гликоля НЕ задана надлежащим образом, жидкость в трубопроводе может замерзнуть.

Защита от замерзания с помощью клапанов защиты от замерзания

Клапаны защиты от замерзания



Ответственность за защиту проложенных по месту трубопроводов от замерзания несет установщик. Если в воду не добавлен гликоль, то можно слить воду из системы до того, как она замерзнет, через клапаны защиты от замерзания, установленные во всех нижних точках проложенных по месту трубопроводов.

Установка клапанов защиты от замерзания

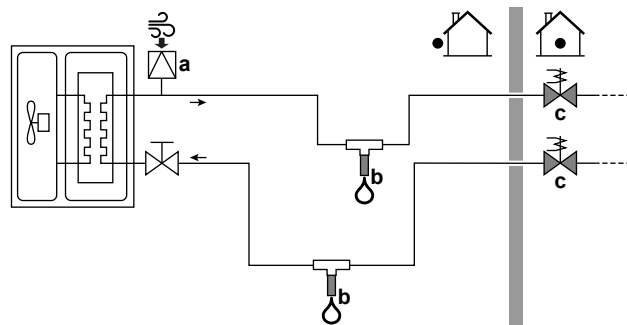
Для защиты проложенных по месту трубопроводов от замерзания установите следующие компоненты:



- a Автоматический воздухозаборник
- b Клапан защиты от замерзания (дополнительная опция — приобретается на месте)
- c Нормально закрытые клапаны (рекомендуются — приобретаются на месте)

| Компонент | Описание |
|---|---|
|  | Автоматический воздухозаборник (для подачи воздуха) следует установить в наивысшей точке. Например, автоматический выпуск воздуха. |
|  | <p>Защита проложенных по месту трубопроводов. Клапаны защиты от замерзания должны быть установлены:</p> <ul style="list-style-type: none"> ▪ в вертикальном положении, чтобы обеспечивался свободный и беспрепятственный поток воды; ▪ во всех нижних точках проложенных по месту трубопроводов; ▪ в самом холодном месте и вдали от источников тепла. <p>Внимание! Чтобы отверстие для слива воды не забивалось льдом, предусмотрите между ним и поверхностью земли расстояние не менее 15 см.</p> |

| Компонент | Описание |
|---|--|
|  | <p>Отсечные клапаны, не «выпускающие» воду за пределы здания при перерыве в электроснабжении. Чтобы не допустить слив всей воды из находящихся в помещении труб, когда открываются клапаны защиты от замерзания, можно использовать нормально закрытые клапаны (расположенные в помещении рядом с местами ввода/вывода труб).</p> <ul style="list-style-type: none"> ▪ При перерыве в электроснабжении: нормально закрытые клапаны закрываются, тем самым отсекая воду, находящуюся внутри здания. При открытии клапанов защиты от замерзания сливается только вода, находящаяся снаружи здания. ▪ В других ситуациях (например, при выходе из строя насоса): нормально закрытые клапаны остаются открытыми. При открытии клапанов защиты от замерзания также сливается и вода, находящаяся внутри здания. |

**ПРИМЕЧАНИЕ**

Если установлены клапаны защиты от замерзания, задайте минимальную уставку охлаждения (по умолчанию=7°C) по меньшей мере на 2°C больше максимальной температуры открытия клапана защиты от замерзания. В противном случае клапаны защиты от замерзания могут открываться в режиме охлаждения.

8.2.5 Заполнение контура циркуляции воды

Чтобы заполнить водяной контур, используйте комплект для заполнения, приобретаемый на месте. Обязательно соблюдайте действующее законодательство.

**ПРИМЕЧАНИЕ**

Агрегат оснащен ручным клапаном для выпуска воздуха. Убедитесь в том, что он закрыт. Открывайте его только при выпуске воздуха.

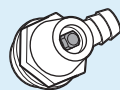

Если местные трубопроводы содержат автоматические клапаны выпуска воздуха, убедитесь в том, что они открыты и после пуско-наладки.

8.2.6 Для изоляции трубопровода воды

Трубопроводы во всем контуре воды **СЛЕДУЕТ** изолировать, чтобы предотвратить конденсацию влаги во время работы в режиме охлаждения и потери холодо- и теплопроизводительности.

Теплоизоляция наружных водяных труб**ПРИМЕЧАНИЕ**

Наружные трубы. Проверьте, чтобы у наружных труб была требуемая защитная теплоизоляция.

Ниже в таблице приведены минимальные рекомендуемые толщины теплоизоляции труб, расположенных на открытом воздухе ($\lambda=0,039$ Вт/мК).

| Длина трубы (м) | Минимальная толщина теплоизоляции (мм) |
|-----------------|--|
| <20 | 19 |
| 20~30 | 32 |
| 30~40 | 40 |
| 40~50 | 50 |

В других случаях минимальную толщину теплоизоляции можно определить с помощью программы Hydronic Piping Calculation.

Программа Hydronic Piping Calculation является частью программного обеспечения Heating Solutions Navigator, которое доступно на веб-сайте <https://professional.standbyme.daikin.eu>.

Если нет доступа к программному обеспечению Heating Solutions Navigator, то обратитесь к своему дилеру.

Данная рекомендация гарантирует нормальную работу агрегата, однако местные нормы, которые следует соблюдать, могут отличаться.

9 Подключение электрооборудования

В этой главе

| | | |
|--------|--|-----|
| 9.1 | Подсоединение электропроводки..... | 82 |
| 9.1.1 | Меры предосторожности при подключении электропроводки..... | 82 |
| 9.1.2 | Рекомендации относительно подсоединения электропроводки..... | 83 |
| 9.1.3 | Соблюдение электрических нормативов..... | 84 |
| 9.1.4 | Информация об энергосберегающем источнике электропитания..... | 84 |
| 9.1.5 | Обзор электрических соединений за исключением внешних приводов..... | 85 |
| 9.2 | Подключение наружного агрегата..... | 87 |
| 9.2.1 | Подключение электропроводки к наружному блоку..... | 90 |
| 9.2.2 | Подключение основного источника питания..... | 90 |
| 9.2.3 | Комплект внешнего резервного нагревателя..... | 94 |
| 9.2.4 | Подключение интерфейса пользователя..... | 101 |
| 9.2.5 | Подключение запорного клапана..... | 104 |
| 9.2.6 | Подключение электрических счетчиков..... | 105 |
| 9.2.7 | Подключение подачи аварийного сигнала..... | 106 |
| 9.2.8 | Подключение выхода ВКЛ/ВЫКЛ обогрева/охлаждения помещения..... | 107 |
| 9.2.9 | Подключение переключения на внешний источник тепла..... | 108 |
| 9.2.10 | Подключение цифровых вводов потребления энергии..... | 109 |
| 9.2.11 | Подключение предохранительного термостата (с размыкающим контактом)..... | 110 |
| 9.2.12 | Подключение к системе Smart Grid..... | 111 |

9.1 Подсоединение электропроводки

Подготовка к подсоединению электропроводки

Проверьте, подсоединен ли трубопровод воды.

Типовая последовательность действий

Подсоединение электропроводки обычно включает следующие этапы.

- «9.2 Подключение наружного агрегата» [► 87]

9.1.1 Меры предосторожности при подключении электропроводки



ОПАСНО! РИСК ПОРАЖЕНИЯ ЭЛЕКТРИЧЕСКИМ ТОКОМ



ПРЕДУПРЕЖДЕНИЕ

Для электропитания ОБЯЗАТЕЛЬНО используйте многожильные кабели.



ИНФОРМАЦИЯ

Ознакомьтесь с мерами предосторожности и требованиями, изложенными в разделе «2 Общая техника безопасности» [► 10].



ПРЕДУПРЕЖДЕНИЕ

- К прокладке электропроводки допускаются ТОЛЬКО аттестованные электрики в СТРОГОМ соответствии с действующим законодательством.
- Электрические соединения подключаются к стационарной проводке.
- Все электрическое оборудование и материалы, приобретаемые по месту монтажа, ДОЛЖНЫ соответствовать требованиям действующего законодательства.

**ПРЕДУПРЕЖДЕНИЕ**

- Если отсутствует нейтраль электропитания или она не соответствует нормативам, возможно повреждение оборудования.
- Необходимо установить надлежащее заземление. НЕ ДОПУСКАЕТСЯ заземление агрегата на трубопровод инженерных сетей, разрядник и заземление телефонных линий. Ненадежное заземление может привести к поражению электрическим током.
- Установите необходимые предохранители или автоматические прерыватели.
- Обязательно прикрепляйте кабель с помощью стяжек, так чтобы он НЕ касался острых кромок или труб, особенно со стороны высокого давления.
- Не допускается использование проводки с отводами и скрученными многожильными кабелями удлинителей и соединений звездой. Это может вызвать перегрев, поражение электрическим током или возгорание.
- НЕ допускается установка фазокомпенсаторного конденсатора, так как агрегат оборудован инвертором. Фазокомпенсаторный конденсатор снижает производительность и может вызвать несчастные случаи.

**ПРЕДУПРЕЖДЕНИЕ**

Вращающийся вентилятор. Перед ВКЛЮЧЕНИЕМ наружного агрегата проверьте, чтобы вращающийся вентилятор в целях защиты был закрыт воздуховыпускной решеткой. См. раздел «Установка воздуховыпускной решетки» [▶ 66].

**ПРЕДОСТЕРЕЖЕНИЕ**

НЕ вводите и не размещайте в блоке дополнительную длину кабеля.

**ПРИМЕЧАНИЕ**

Расстояние между кабелями высокого и низкого напряжения должно составлять не менее 50 мм.

9.1.2 Рекомендации относительно подсоединения электропроводки

Соблюдайте следующие меры предосторожности:

- При использовании скрученных многожильных проводов установите на конце контакта круглую обжимную клемму. Положив круглую обжимную клемму на провод до изолированной части, зажмите клемму подходящим инструментом.

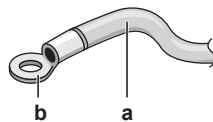

- a** Витой многожильный провод
- b** Круглая обжимная клемма

- Провода прокладываются следующими способами:

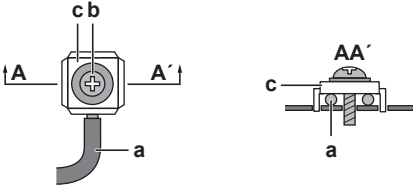
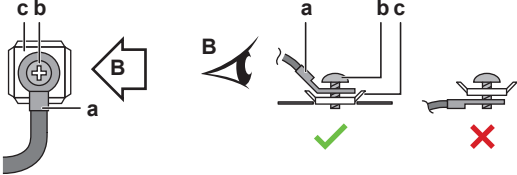
| Тип провода | Способ прокладки |
|--|--|
| Одножильный провод |  <p>a Скрученный одножильный провод b Винт c Плоская шайба</p> |
| Скрученные многожильные провода с круглой обжимной клеммой |  <p>a Клемма b Винт c Плоская шайба ✓ Допустимо ✗ Недопустимо</p> |

Крутящие моменты затяжки

| Позиция | Момент затяжки (Н•м) |
|---------|----------------------|
| X1M | 2,45±10% |
| X2M | 0,88±10% |
| X3M | 0,88±10% |
| X4M | 2,45±10% |
| X5M | 0,88±10% |
| X9M | 2,45±10% |
| X10M | 0,88±10% |

9.1.3 Соблюдение электрических нормативов

Только для EWAA011~016DAV3P, EWAA011~016DAV3P-H-, EWYA009~016DAV3P и EWYA009~016DAV3P-H-

Оборудование соответствует требованиям EN/IEC 61000-3-12 (Европейский/международный технический стандарт, устанавливающий пределы по гармоническим токам, генерируемым оборудованием, подключенным к низковольтным системам общего пользования, с входным током >16 А и ≤75 А на фазу.).

9.1.4 Информация об энергосберегающем источнике электропитания

По всему миру компании по электроснабжению усиленно работают над тем, чтобы обеспечить надежные поставки электроэнергии по конкурентоспособным расценкам. Многие из них вправе выставлять

потребителям счета по льготным тарифам. Например, в зависимости от времени суток, времени года, а в Германии и Австрии — по тарифу Wärmepumpentarif...

Данное оборудование можно подключать к подобным энергосберегающим системам подачи электроэнергии.

За сведениями о возможности подключения данного оборудования к той или иной энергосберегающей системе подачи электроэнергии, если таковые системы имеются, обратитесь в компанию по электроснабжению, обслуживающую место установки оборудования.

При подключении оборудования к энергосберегающему источнику электропитания компания по электроснабжению вправе:

- прерывать снабжение оборудования электропитанием на определенные промежутки времени;
- налагать ограничения на объем потребляемой оборудованием электроэнергии в определенные промежутки времени.

Конструкцией гидромодуля наружного агрегата предусмотрено его принудительное выключение. В это время компрессор наружного агрегата не работает.

В зависимости от электропитания (бесперебойное или нет) электропроводка блока подключается по разной схеме.

9.1.5 Обзор электрических соединений за исключением внешних приводов

В данном разделе приведено описание схем следующих источников электропитания:

- Источник электропитания по обычному тарифу
- Источник электропитания по льготному тарифу БЕЗ отдельного источника электропитания по обычному тарифу
- Источник электропитания по льготному тарифу С отдельным источником электропитания по обычному тарифу

Источник электропитания по обычному тарифу

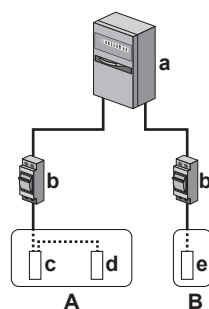

- A** Наружный агрегат
- B** Комплект внешнего резервного нагревателя
- a** Электрический шкаф: **источник электропитания по обычному тарифу**
- b** Предохранитель от перегрузки
- c** Компрессорный модуль
- d** Гидромодуль
- e** Резервный нагреватель

Источник электропитания по льготному тарифу БЕЗ отдельного источника электропитания по обычному тарифу

Во время активации источника электропитания по льготному тарифу электропитание НЕ прерывается. Компрессорный модуль наружного агрегата выключается устройством управления.

Примечание: Компания по электроснабжению должна постоянно обеспечивать электроснабжение гидромодуля наружного агрегата.

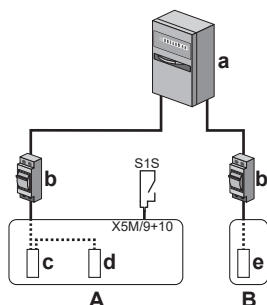

- A** Наружный агрегат
- B** Комплект внешнего резервного нагревателя
- a** Электрический шкаф: **источник электропитания по льготному тарифу**
- b** Предохранитель от перегрузки
- c** Компрессорный модуль
- d** Гидромодуль
- e** Резервный нагреватель
- S1S** Контакт подачи электропитания по льготному тарифу

Источник электропитания по льготному тарифу С отдельным источником электропитания по обычному тарифу



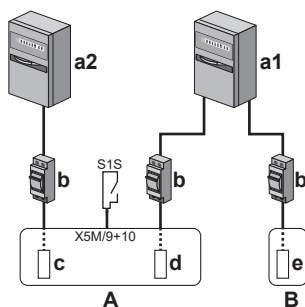





Во время активации источника электропитания по льготному тарифу электропитание прерывается компанией по электроснабжению немедленно или через некоторое время. В этом случае гидромодуль наружного агрегата должен питаться от отдельного источника электропитания по обычному тарифу.











- A** Наружный агрегат
- B** Комплект внешнего резервного нагревателя
- a1** Электрический шкаф: **источник электропитания по обычному тарифу**
- a2** Электрический шкаф: **источник электропитания по льготному тарифу**
- b** Предохранитель от перегрузки
- c** Компрессорный модуль
- d** Гидромодуль
- e** Резервный нагреватель
- S1S** Контакт подачи электропитания по льготному тарифу

9.2 Подключение наружного агрегата

| Позиция | Описание |
|---|---|
| Электропитание (основное) | См. раздел «Подключение основного источника питания» [▶ 90]. |
| Интерфейс пользователя | См. раздел «Подключение интерфейса пользователя» [▶ 101]. |
| Запорный клапан | См. раздел «Подключение запорного клапана» [▶ 104]. |
| Счетчики электроэнергии | См. раздел «Подключение электрических счетчиков» [▶ 105]. |
| Выход аварийного сигнала | См. раздел «Подключение подачи аварийного сигнала» [▶ 106]. |
| Управление режимом охлаждения/нагрева помещения | См. раздел «Подключение выхода ВКЛ/ВЫКЛ обогрева/охлаждения помещения» [▶ 107]. |
| Переключение в режим управления внешним источником тепла | См. раздел «Подключение переключения на внешний источник тепла» [▶ 108]. |
| Цифровые входы для учета энергопотребления | См. раздел «Подключение цифровых вводов потребления энергии» [▶ 109]. |
| Предохранительный термостат | См. раздел «Подключение предохранительного термостата (с размыкающим контактом)» [▶ 110]. |
| Smart Grid | См. раздел «Подключение к системе Smart Grid» [▶ 111]. |
| Комплект резервного нагревателя+комплект перепускного клапана | См. раздел «Комплект внешнего резервного нагревателя» [▶ 94]. |

| Позиция | Описание |
|--|---|
| Комнатный термостат (проводной или беспроводной) |  <p>В случае беспроводного комнатного термостата см.:</p> <ul style="list-style-type: none"> ▪ Руководство по монтажу беспроводного комнатного термостата ▪ Приложение по дополнительному оборудованию <p>В случае проводного комнатного термостата см.:</p> <ul style="list-style-type: none"> ▪ Руководство по монтажу проводного комнатного термостата ▪ Приложение по дополнительному оборудованию |
| |  <p>Провода: 0,75 мм² Максимальный рабочий ток: 100 мА</p> |
| |  <p>Для основной зоны:</p> <ul style="list-style-type: none"> ▪ [2.9] Управление ▪ [2.A] Тип термостата <p>Для дополнительной зоны:</p> <ul style="list-style-type: none"> ▪ [3.A] Тип термостата ▪ [3.9] (только для чтения) Управление |
| Дистанционный наружный датчик |  <p>См.:</p> <ul style="list-style-type: none"> ▪ Руководство по монтажу дистанционного наружного датчика ▪ Приложение по дополнительному оборудованию |
| |  <p>Провода: 2×0,75 мм²</p> |
| |  <p>[9.B.1]=1 (Внешний датчик = Наружный) [9.B.2] Смещение внеш. датчика окр. темп. [9.B.3] Время усреднения</p> |
| Дистанционный внутренний датчик |  <p>См.:</p> <ul style="list-style-type: none"> ▪ Руководство по монтажу дистанционного внутреннего датчика ▪ Приложение по дополнительному оборудованию |
| |  <p>Провода: 2×0,75 мм²</p> |
| |  <p>[9.B.1]=2 (Внешний датчик = Помещение) [1.7] Калибровка датчика комнатной температуры</p> |

| Позиция | Описание | |
|---|---|---|
| Интерфейс для выбора комфортных условий |  | См.: <ul style="list-style-type: none"> Руководство по монтажу и эксплуатации интерфейса для выбора комфортных условий Приложение по дополнительному оборудованию |
| |  | Провода: 2x(0,75~1,25 мм ²) Максимальная длина: 500 м |
| |  | [2.9] Управление [1.6] Калибровка датчика комнатной температуры |
| Модуль беспроводной связи |  | См.: <ul style="list-style-type: none"> Руководство по монтажу модуля беспроводной связи Руководство по применению для установщика |
| |  | — |
| |  | [D] Беспроводной шлюз |
| Реле расхода |  | См. руководство по монтажу реле расхода |
| |  | Провода: 2x0,5 мм ² |
| |  | — |

Местоположение дополнительных компонентов

На следующем рисунке показано местоположение дополнительных компонентов, которые требуется установить в наружном агрегате в случае использования некоторых дополнительных комплектов.

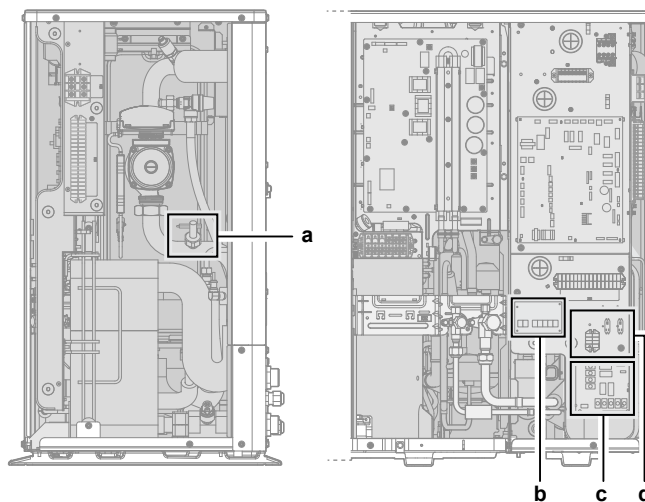

- a** Реле расхода (EKFLSW1)
- b** Нагрузочная печатная плата (A8P: EKR1AHTA)
- c** Печатная плата цифровых входов/выходов (A4P: EKR1HBAA)
- d** Комплект реле Smart Grid (EKRELSG)

9.2.1 Подключение электропроводки к наружному блоку

- 1 Откройте сервисную крышку. См. раздел «[Чтобы открыть наружный агрегат](#)» [▶ 67].
- 2 Снимите изоляцию (20 мм) с проводов.

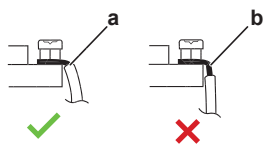

- a** Зачистите конец провода до этой точки
- b** Слишком длинный оголенный конец может привести к поражению электрическим током или к утечке тока

- 3 Заведите кабели через заднюю панель агрегата и пропустите их через агрегат к соответствующим клеммным колодкам.

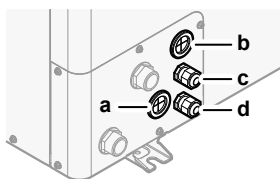

- a** Опции высокого напряжения
- b** Опции низкого напряжения
- c** Источник электропитания для резервного нагревателя (в случае агрегата с встроенным резервным нагревателем)
Проводка для комплекта резервного нагревателя (в случае комплекта внешнего резервного нагревателя)
- d** Электропитание агрегата

- 4 Подключите провода к соответствующим клеммам и закрепите кабели кабельными стяжками.

9.2.2 Подключение основного источника питания

В этом разделе описаны 2 возможных способа подключения к основному источнику электропитания:

- В случае источника электропитания по обычному тарифу
- В случае источника электропитания по льготному тарифу на электроэнергию

В случае источника электропитания по обычному тарифу

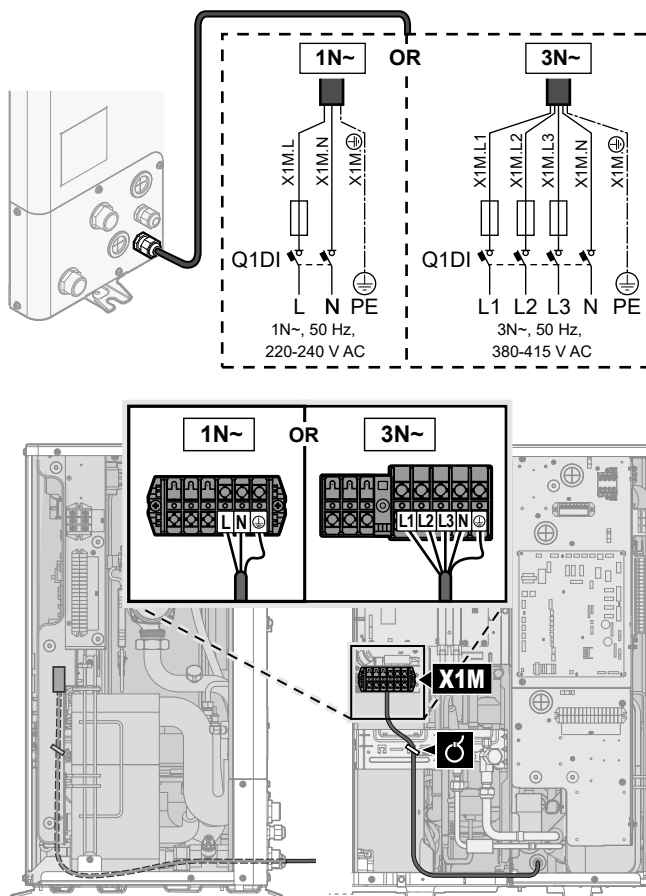

| | | |
|--|--|--|
| | Источник электропитания по обычному тарифу | Провода: 1N+GND ИЛИ 3N+GND Максимальный рабочий ток: см. паспортную табличку на агрегате. |
| | — | |

- 1 Откройте сервисную крышку. См. раздел «[Чтобы открыть наружный агрегат](#)» [▶ 67].
- 2 Выполните следующие соединения (1N~ или 3N~ в зависимости от модели, см. паспортную табличку):



3 Зафиксируйте кабели с помощью стяжек на креплениях кабельных стяжек.

В случае источника электропитания по льготному тарифу на электроэнергию

| | | |
|---|--|--|
|  | Источник электропитания по льготному тарифу | Провода: 1N+GND ИЛИ 3N+GND Максимальный рабочий ток: см. паспортную табличку на агрегате. |
| | Отдельный источник электропитания по обычному тарифу | Провода: 1N Максимальный рабочий ток: 6,3 А |
| | Контакт подачи электропитания по льготному тарифу | Провода: 2x(0,75~1,25 мм ²) Максимальная длина: 50 м. Контакт подачи электропитания по льготному тарифу: обнаружение 16 В пост. тока (напряжение подается с печатной платы). Сухой контакт должен быть рассчитан на минимальную нагрузку 15 В пост. тока, 10 мА. |
|  | [9.8] Источник электропитания по льготному тарифу | |

- 1 Откройте сервисную крышку. См. раздел «Чтобы открыть наружный агрегат» [▶ 67].
- 2 Подсоедините источник электропитания по льготному тарифу (1N~ или 3N~ в зависимости от модели, см. паспортную табличку).

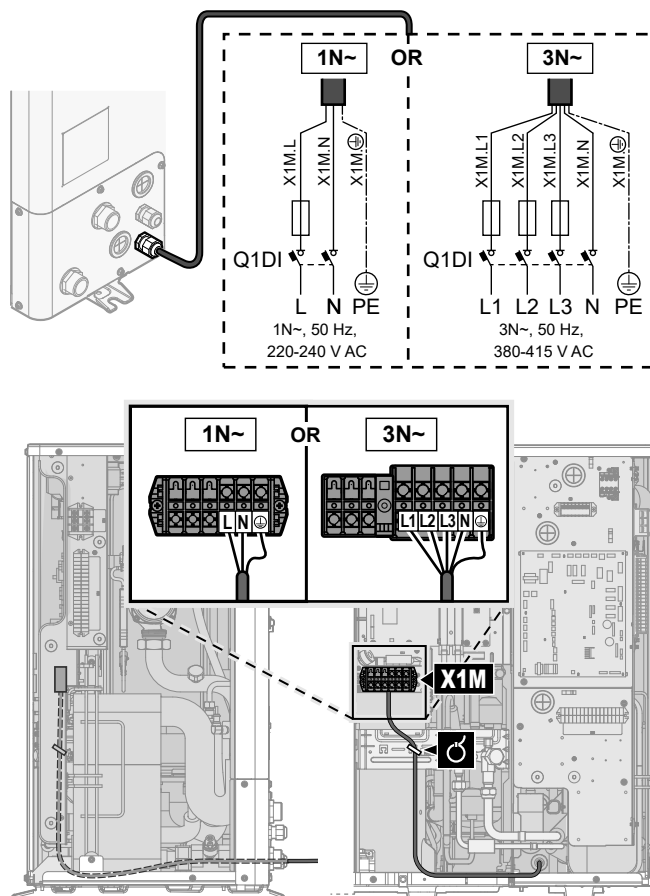

3 При необходимости подсоедините отдельный источник электропитания по обычному тарифу.



ИНФОРМАЦИЯ

При использовании некоторых видов источников электропитания по льготному тарифу требуется отдельный источник электропитания наружного агрегата по обычному тарифу. Это требуется в следующих случаях:

- если отключается используемый источник электропитания по льготному тарифу ИЛИ
- если не допускается потребление энергии гидромодулем наружного агрегата от источника электропитания по льготному тарифу в активном режиме.

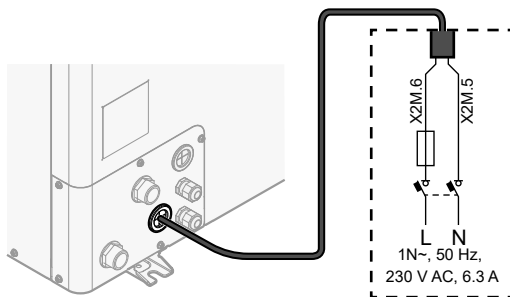

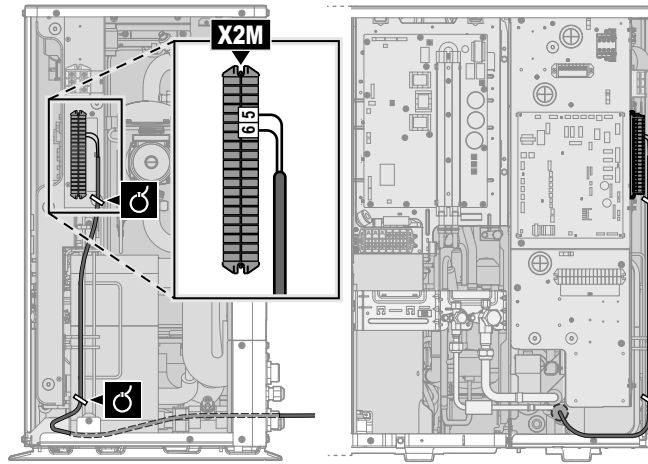

- 4 Подсоедините контакт источника электропитания по льготному тарифу.

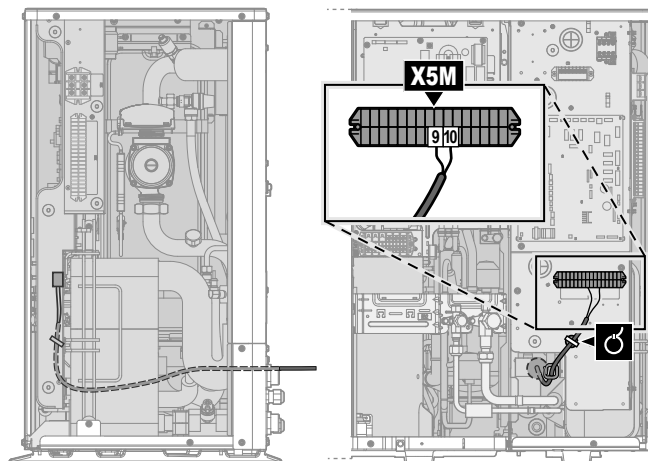
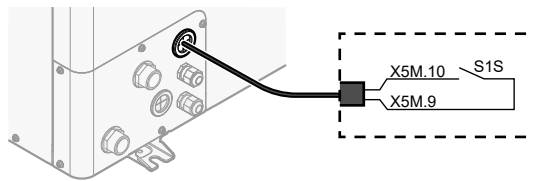

- 5 В случае отдельного источника электропитания по обычному тарифу, отсоедините X11Y от X11YA и подсоедините X11Y к X11YB.

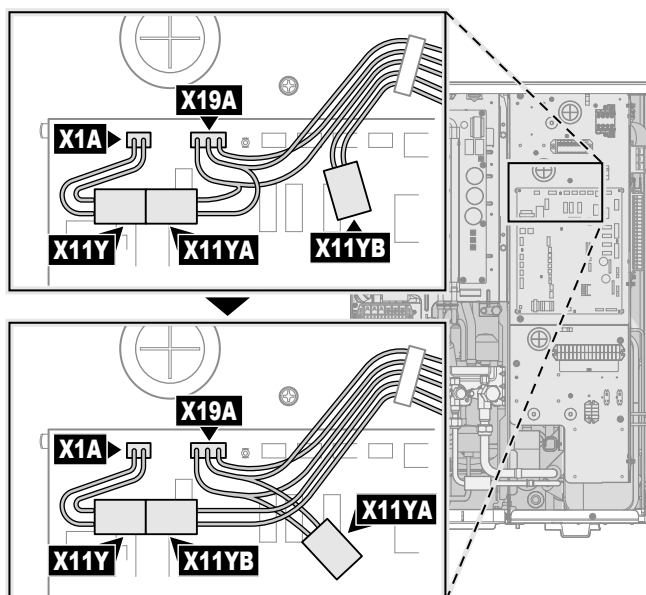

6 Зафиксируйте кабели с помощью стяжек на креплениях кабельных стяжек.

9.2.3 Комплект внешнего резервного нагревателя

Для реверсивных моделей можно установить комплект внешнего резервного нагревателя (EKLBUNCB6W1).

В этом случае при определенных условиях также требуется установить комплект перепускного клапана (ЕКМВНВР1).



См.:

- «Подсоединение комплекта резервного нагревателя» [▶ 94]
- «Потребность в комплекте перепускного клапана» [▶ 99]
- «Подключение комплекта перепускного клапана» [▶ 100]

Подсоединение комплекта резервного нагревателя

Монтаж комплекта внешнего резервного нагревателя описан в руководстве по монтажу комплекта. Тем не менее, некоторые его части заменяются представленной здесь информацией. Это касается следующего:

- Подсоединение источника электропитания комплекта резервного нагревателя
- Соединение комплекта резервного нагревателя с наружным агрегатом

| | |
|---|--|
|  | Провода: см. руководство по монтажу комплекта резервного нагревателя |
|  | [9.3] Резервный нагреватель |

Подсоединение источника электропитания комплекта резервного нагревателя



ПРЕДОСТЕРЕЖЕНИЕ

Чтобы гарантировать, что блок полностью заземлен, всегда подключайте электропитание резервного нагревателя и кабель заземления.

**ПРЕДУПРЕЖДЕНИЕ**

Резервный нагреватель ДОЛЖЕН подключаться к отдельному источнику питания и ДОЛЖЕН защищаться защитными устройствами согласно действующему законодательству.

В зависимости от конфигурации (проводка на клемме X14M и настройки [9.3] Резервный нагреватель) мощность резервного нагревателя может изменяться. Проверьте, чтобы электропитание соответствовало мощности резервного нагревателя согласно таблице ниже.

| Модель резервного нагревателя | Мощность резервного нагревателя | Источник электропитания | Максимальный рабочий ток | Z_{\max} (Ом) |
|-------------------------------|---------------------------------|-------------------------|--------------------------|-----------------|
| *6W | 3 кВт | 1N~ 230 В | 13 А | — |
| | 6 кВт | 1N~ 230 В | 26 А ^{(a)(b)} | — |
| | 6 кВт | 3N~ 400 В | 8,6 А | — |
| | 9 кВт | 3N~ 400 В | 13 А | — |

^(a) Данное оборудование соответствует требованиям EN/IEC 61000-3-11 (Европейский/ международный технический стандарт, устанавливающий пределы по изменениям напряжения, колебаниям напряжения и мерцанию в низковольтных системах электропитания для оборудования с номинальным током ≤ 75 А) при условии, что полное сопротивление системы Z_{sys} меньше или равно Z_{max} в точке подключения линии электропитания пользователя к системе общего пользования. Установщик или пользователь оборудования несет ответственность за подключение только к системе электроснабжения, сопротивление которого Z_{sys} меньше или равно Z_{max} . При необходимости для этого следует проконсультироваться с оператором распределительной сети.

^(b) Оборудование соответствует требованиям EN/IEC 61000-3-12 (Европейский/ международный технический стандарт, устанавливающий пределы по гармоническим токам, генерируемым оборудованием, подключенным к низковольтным системам общего пользования, с входным током в каждой фазе >16 А и ≤ 75 А).

- 1 Подключите электропитание к резервному нагревателю. Используется 4-полюсный предохранитель F1B.
- 2 При необходимости измените соединение на клемме X14M.

| Мощность – источник электропитания | F1B | X14M |
|------------------------------------|-----|------|
| 3 кВт 1N~ 230 В 6 кВт 1N~ 230 В | | |
| 6 кВт 3N~ 400 В 9 кВт 3N~ 400 В | | |

3 Зафиксируйте кабель с помощью стяжек на креплениях кабельных стяжек.

При подсоединении резервного нагревателя возможна неисправность проводки. Для выявления неисправности проводки настоятельно рекомендуется измерить значение сопротивления элементов нагревателя. В зависимости от мощности и источника электропитания следует измерить следующие значения сопротивления (см. таблицу ниже). Измерение сопротивления **ОБЯЗАТЕЛЬНО** на контакторных зажимах K1M, K2M и K5M.

| | | 3 кВт 1N~ 230 В | 6 кВт 1N~ 230 В | 6 кВт 3N~ 400 В | 9 кВт 3N~ 400 В |
|-------|--------|--------------------|--------------------|--------------------|--------------------|
| K1M/1 | K5M/13 | 52,9 Ом | 52,9 Ом | ∞ | ∞ |
| | K1M/3 | ∞ | 105,8 Ом | 105,8 Ом | 105,8 Ом |
| | K1M/5 | ∞ | 158,7 Ом | 105,8 Ом | 105,8 Ом |
| K1M/3 | K1M/5 | 26,5 Ом | 52,9 Ом | 105,8 Ом | 105,8 Ом |

| | | 3 кВт 1N~ 230 В | 6 кВт 1N~ 230 В | 6 кВт 3N~ 400 В | 9 кВт 3N~ 400 В |
|-------|--------|--------------------|--------------------|--------------------|--------------------|
| K2M/1 | K5M/13 | ∞ | 26,5 Ом | ∞ | ∞ |
| | K2M/3 | ∞ | ∞ | 52,9 Ом | 52,9 Ом |
| | K2M/5 | ∞ | ∞ | 52,9 Ом | 52,9 Ом |
| K2M/3 | K2M/5 | 52,9 Ом | 52,9 Ом | 52,9 Ом | 52,9 Ом |
| K1M/5 | K2M/1 | ∞ | 132,3 Ом | ∞ | ∞ |

Пример измерения сопротивления между клеммами K1M/1 и K5M/13:

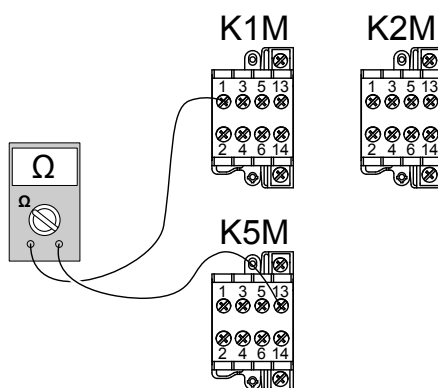

Соединение комплекта резервного нагревателя с наружным агрегатом

Проводка между комплектом резервного нагревателя и наружным агрегатом выполняется следующим образом:

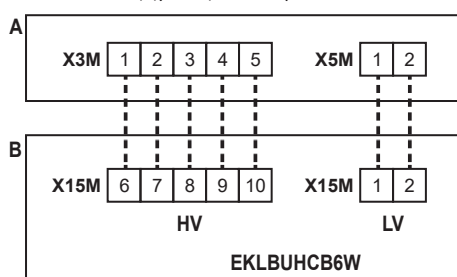

- A** Наружный агрегат
- B** Комплект резервного нагревателя
- HV** Соединения высокого напряжения (тепловая защита резервного нагревателя +соединение резервного нагревателя)
- LV** Соединение низкого напряжения (термистор резервного нагревателя)



ПРИМЕЧАНИЕ

Расстояние между кабелями высокого и низкого напряжения должно составлять не менее 50 мм.

- 1** В комплекте резервного нагревателя подсоедините кабели LV и HV к соответствующим клеммам, как показано на рисунке ниже.

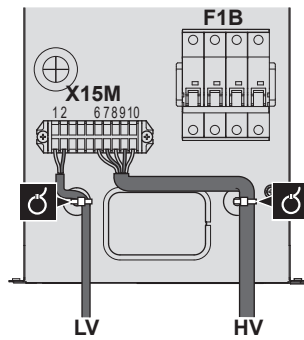

- 2 В наружном агрегате подсоедините кабель HV к соответствующим клеммам, как показано на рисунке ниже.

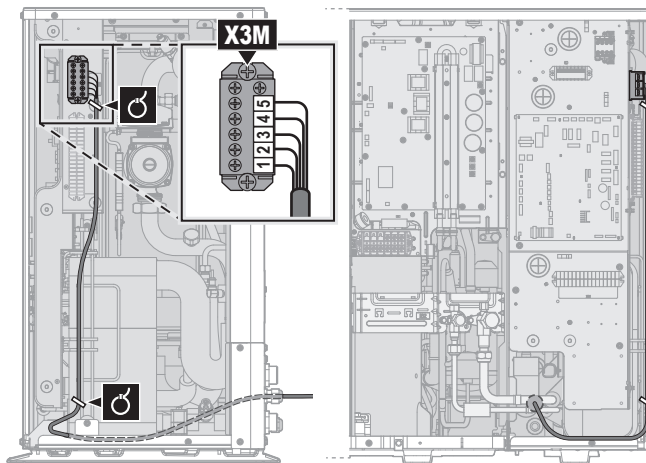
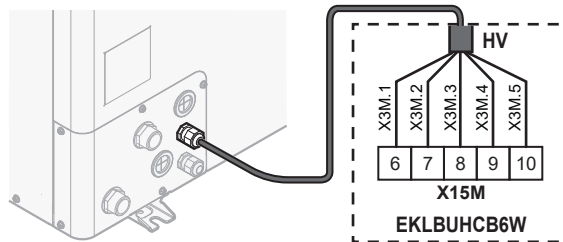

- 3 В наружном агрегате подсоедините кабель LV к соответствующим клеммам, как показано на рисунке ниже.

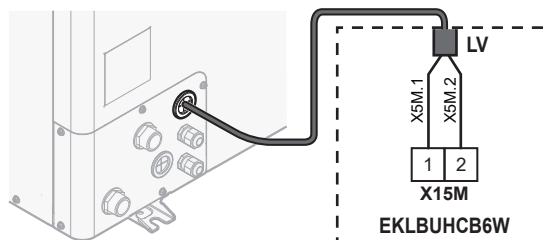

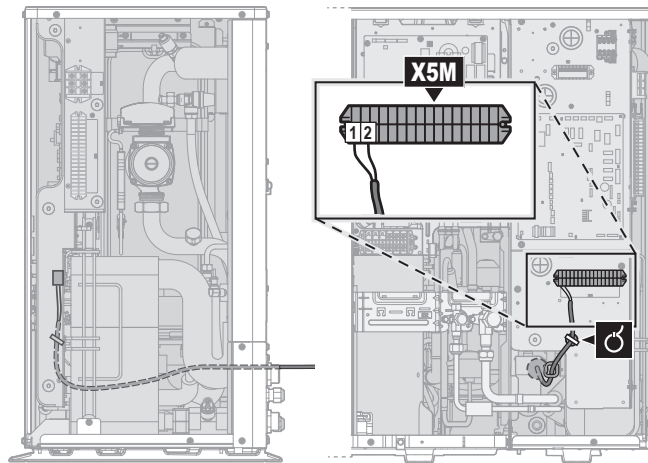

4 Зафиксируйте кабели с помощью стяжек на креплениях кабельных стяжек.

Потребность в комплекте перепускного клапана

Для реверсивных систем (нагрев+охлаждение), в которых устанавливается комплект внешнего резервного нагревателя, если предполагается образование конденсата внутри резервного нагревателя, требуется монтаж комплекта клапанов ЕКМВНВР1.

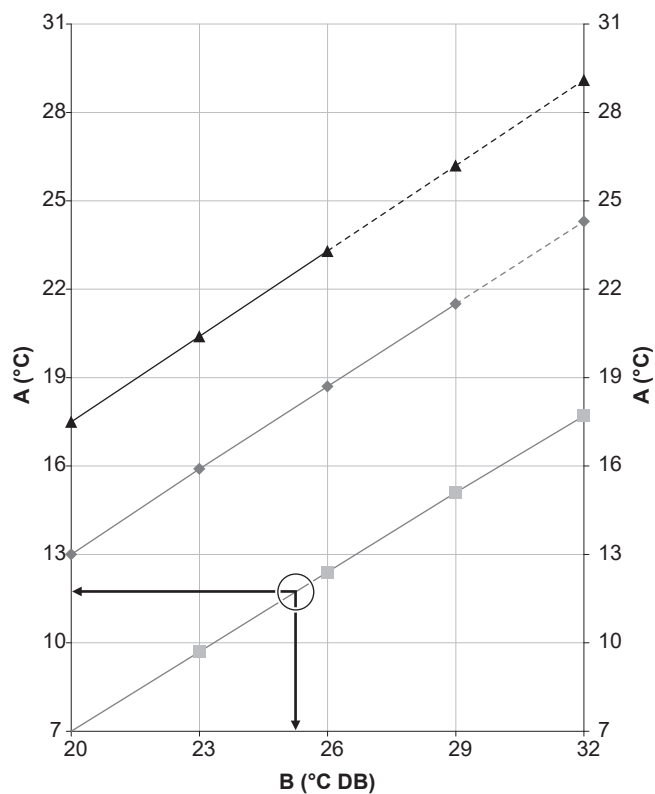



- A Температура воды на выходе испарителя
- B Температура по сухому термометру
- Относительная влажность 40%
- ◆ Относительная влажность 60%
- ▲ Относительная влажность 80%

Пример: Дано: окружающая температура 25°C и относительная влажность 40%. Если температура воды на выходе испарителя <12°C, происходит конденсация.

Внимание! Дополнительные сведения см. в психрометрической таблице.

Подключение комплекта перепускного клапана

Информация в этом разделе заменяет сведения из инструкции, поставляемой с комплектом перепускного клапана.

| | |
|---|---------------------------------|
|  | Провода: 3×0,75 мм ² |
|  | — |

Комплект перепускного клапана содержит следующие компоненты. Требуются только компоненты **B** и **D**.

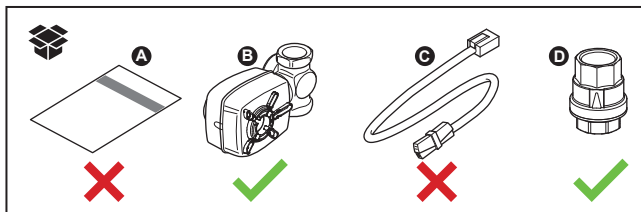

1 Установите компоненты **B** и **D** в системе следующим образом:

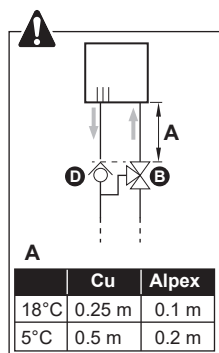
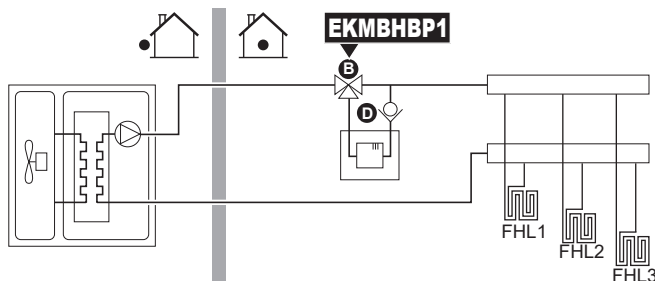

2 В наружном агрегате подсоедините компонент **B** к соответствующим клеммам, как показано на рисунке ниже.

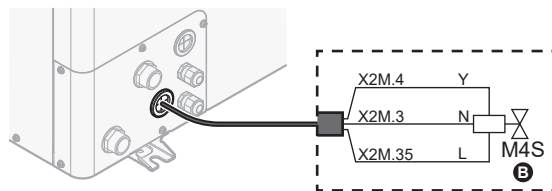

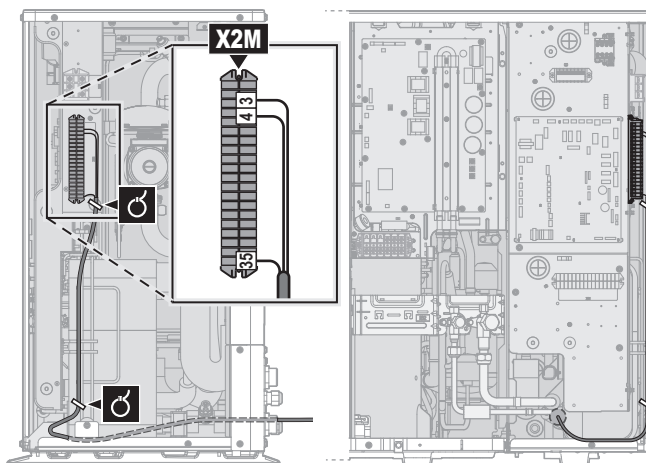

- 3 Зафиксируйте кабель с помощью стяжек на креплениях кабельных стяжек.

9.2.4 Подключение интерфейса пользователя

В этом разделе описано следующее:

- Подсоединение кабеля интерфейса пользователя к наружному агрегату.
- Монтаж интерфейса пользователя и подключение к нему кабеля интерфейса пользователя.
- Открытие интерфейса пользователя после монтажа (при необходимости).

Подсоединение кабеля интерфейса пользователя к наружному агрегату

| | |
|---|--|
|  | Провода: 4x(0,75~1,25 мм ²) Максимальная длина: 200 м |
|  | [2.9] Управление [1.6] Калибровка датчика комнатной температуры |

- 1 Откройте сервисную крышку. См. раздел «Чтобы открыть наружный агрегат» [▶ 67].
- 2 Подсоедините кабель интерфейса пользователя к наружному агрегату. Зафиксируйте кабель с помощью стяжек на креплениях кабельных стяжек.

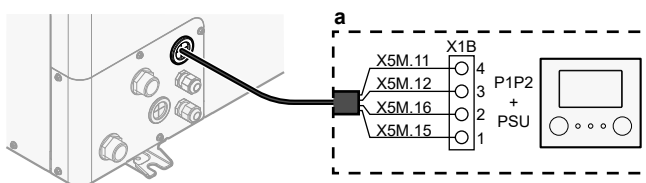

- a** Интерфейс пользователя: требуется для эксплуатации. Он входит в состав принадлежностей агрегата.

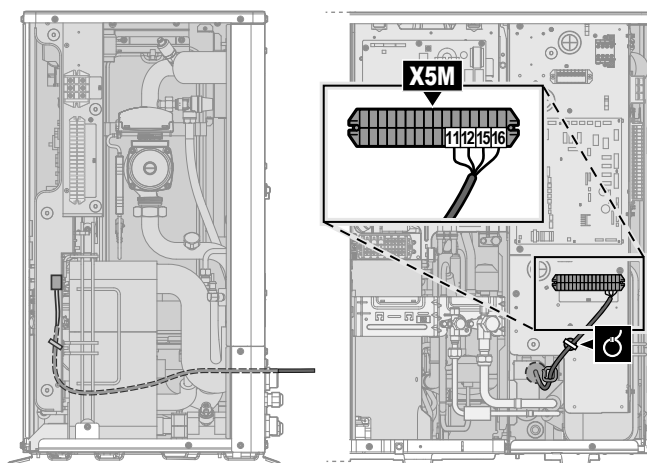

Монтаж интерфейса пользователя и подключение к нему кабеля интерфейса пользователя

Требуются следующие принадлежности интерфейса пользователя (поставляются сверху агрегата):

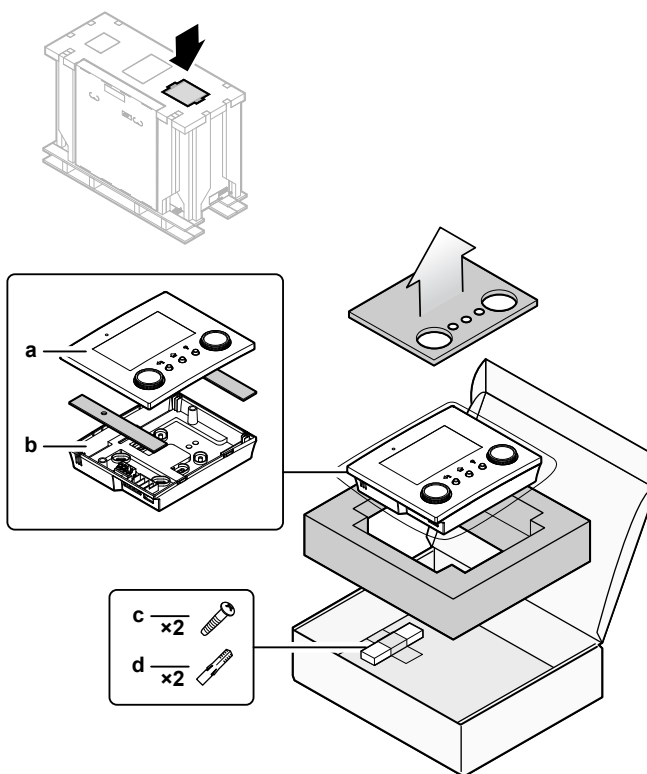

- a Передняя панель
- b Задняя панель
- c Винты
- d Дюбеля

- 1 Установите заднюю панель на стене.
 - Используйте 2 винта и дюбеля.
 - Используйте любые отверстия из 6 имеющихся. Отверстия совместимы со стандартными расширителями распределительной коробки 60 мм.

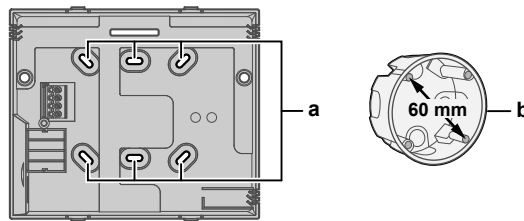

- a Отверстия
- b Расширитель распределительной коробки (приобретается на месте)

2 Подсоедините кабель интерфейса пользователя к интерфейсу пользователя.

- Выберите один из 4 возможных вводов проводки (**a, b, c** или **d**).
- В случае выбора левой или правой стороны выполните отверстие для кабеля в более тонкой части корпуса.

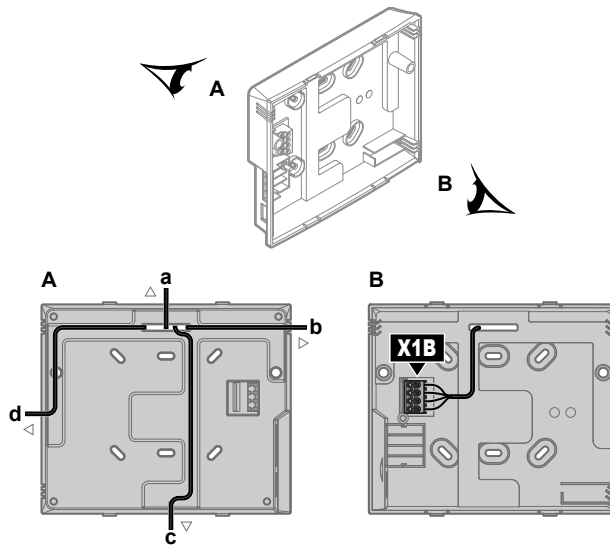

- a Верхняя сторона
- b Левая сторона
- c Нижняя сторона
- d Правая сторона

3 Установите переднюю панель.

- Выравниваете установочные штифты и прижмите переднюю панель к задней панели до щелчка.
- Соединительные штифты автоматически вставятся должным образом.

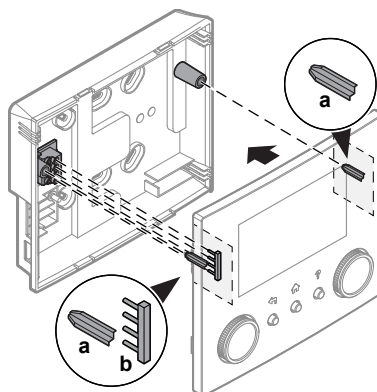

- a Установочные штифты
- b Соединительные штифты

Открытие интерфейса пользователя после монтажа

Если требуется открыть интерфейс пользователя после монтажа, выполните следующие действия:

- 1 Извлеките модуль беспроводной связи и карту памяти USB (если установлены).

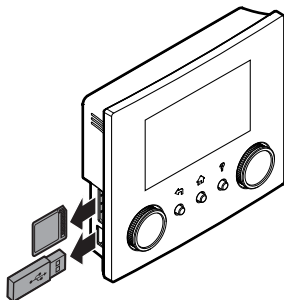

- 2 Нажмите на заднюю панель во всех 4 местах, где расположены защелки.

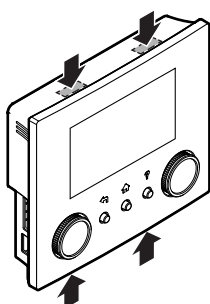

9.2.5 Подключение запорного клапана



ИНФОРМАЦИЯ

Пример использования запорного клапана. При наличии одной зоны температуры воды на выходе и использовании нагрева полов в сочетании с фанкойлами во избежание образования на полу конденсата при работе в режиме охлаждения установите перед контуром нагрева полов запорный клапан. Дополнительная информация приведена в справочном руководстве установщика.



Провода: 2×0,75 мм²

Максимальный рабочий ток: 100 мА

230 В перем. тока подается с печатной платы



—

- 1 Откройте сервисную крышку. См. раздел «Чтобы открыть наружный агрегат» [▶ 67].
- 2 Подключите кабель управления клапана к соответствующим клеммам согласно рисунку ниже.



ПРИМЕЧАНИЕ

Присоедините только клапана NO (нормально открытые).

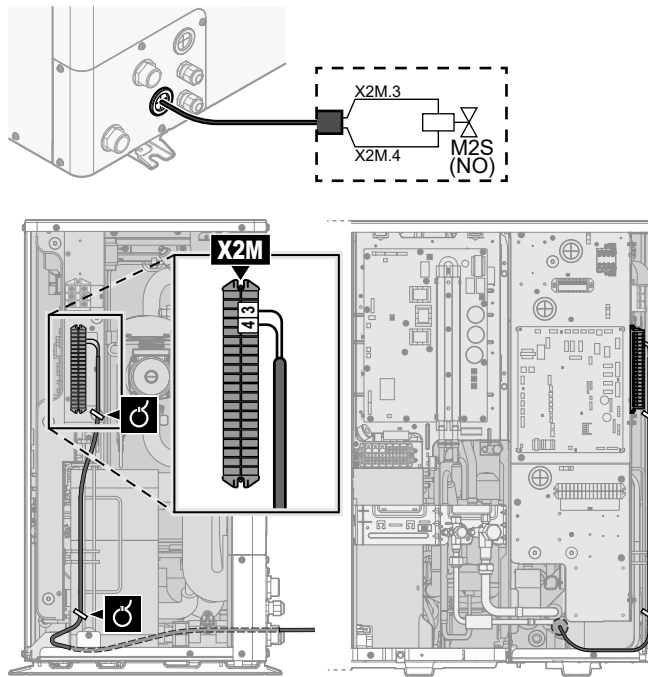

3 Прикрепите кабель с помощью стяжек к креплениям стяжек кабелей.

9.2.6 Подключение электрических счетчиков

| | |
|--|--|
| | <p>Провода: 2×0,75 мм² (на каждый счетчик) Счетчики электроэнергии: обнаружение импульсов напряжения 12 В пост. тока (напряжение подается с печатной платы)</p> |
| | <p>[9.A] Измерение энергии</p> |

i **ИНФОРМАЦИЯ**

Если используется электрический счетчик с транзисторным выходом, то проверьте полярность. Положительный вывод ДОЛЖЕН быть подключен к контактам X5M/6 и X5M/4; а отрицательный — к контактам X5M/5 и X5M/3.

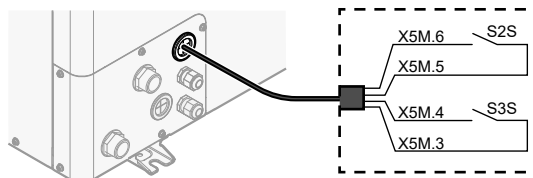

- 1 Откройте сервисную крышку. См. раздел «Чтобы открыть наружный агрегат» [▶ 67].
- 2 Подключите кабель счетчиков электроэнергии к соответствующим клеммам согласно рисунку ниже.

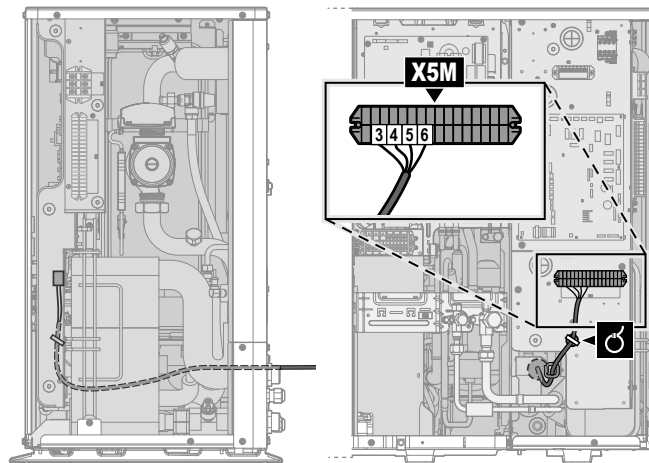



- 3 Зафиксируйте кабель с помощью стяжек на креплениях кабельных стяжек.

9.2.7 Подключение подачи аварийного сигнала

| | |
|---|--|
|  | Провод: (2+1)×0,75 мм ² Максимальная нагрузка: 0,3 А, 250 В переменного тока |
|  | [9.D] Подача аварийного сигнала |

- 1 Откройте сервисную крышку. См. раздел «[Чтобы открыть наружный агрегат](#)» [▶ 67].
- 2 Подключите кабель выхода аварийного сигнала к соответствующим клеммам согласно рисунку ниже.

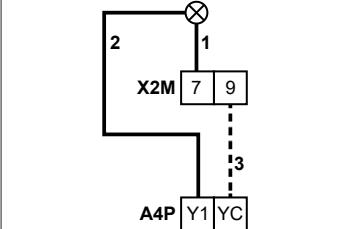
| | | |
|---|------------|--|
|  | 1+2 | Провода подключены к выходу аварийного сигнала |
| | 3 | Провод между X2M и A4P |
| | A4P | Необходимо установить ЕКРР1НВАА. |

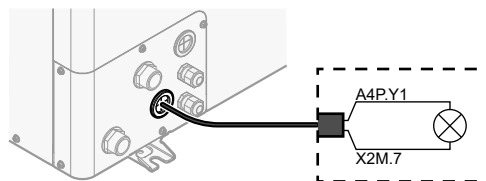

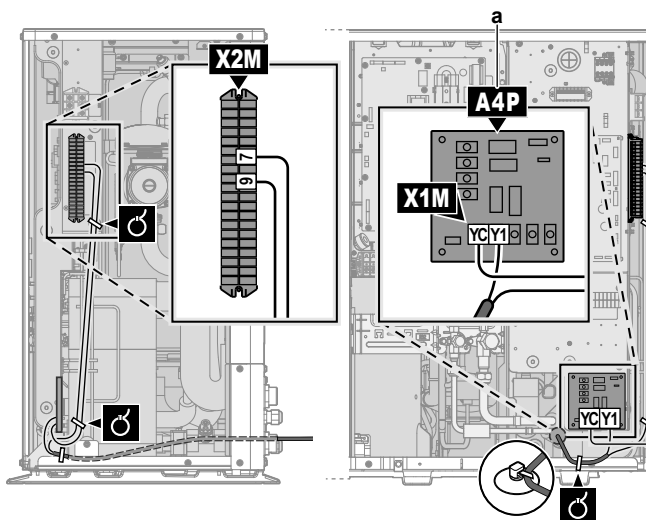

a Необходимо установить EKR1HBAА.



ПРЕДУПРЕЖДЕНИЕ

Провод без изоляции. Убедитесь в том, что провод без изоляции не может соприкасаться с водой, потенциально присутствующей на поддоне.

- 3 Зафиксируйте кабель с помощью стяжек на креплениях кабельных стяжек.

9.2.8 Подключение выхода ВКЛ/ВЫКЛ обогрева/охлаждения помещения



ИНФОРМАЦИЯ

Режим нагрева предусмотрен только в реверсивных моделях.



Провода: (2+1)×0,75 мм²

Максимальная нагрузка: 0,3 А, 250 В перем. тока



—

- 1 Откройте сервисную крышку. См. раздел «Чтобы открыть наружный агрегат» [▶ 67].
- 2 Подключите выходной кабель ВКЛЮЧЕНИЯ/ВЫКЛЮЧЕНИЯ режима нагрева/охлаждения помещения соответствующим клеммам согласно рисунку ниже.

| | | |
|--|------------|---|
| | 1+2 | Провода, подключенные к выходу ВКЛ/ВЫКЛ обогрева/охлаждения помещения |
| | 3 | Провод между X2M и A4P |
| | A4P | Необходимо установить EKR1HBAА. |

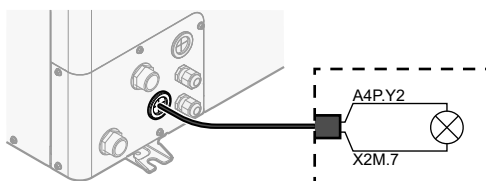

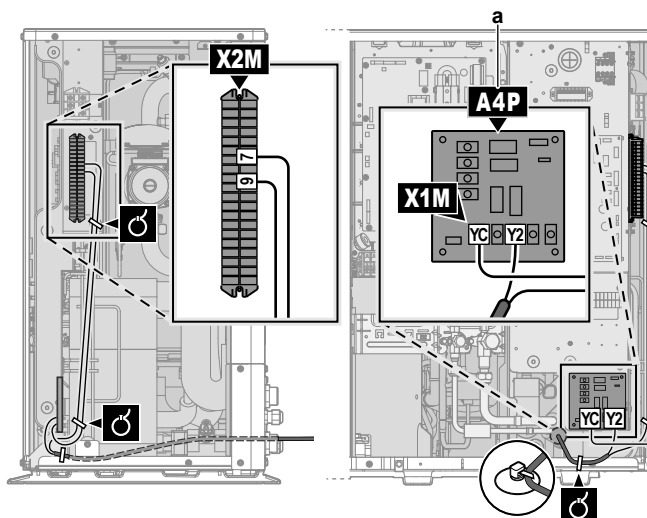

a Необходимо установить EKP1HBAА.



ПРЕДУПРЕЖДЕНИЕ

Провод без изоляции. Убедитесь в том, что провод без изоляции не может соприкоснуться с водой, потенциально присутствующей на поддоне.

- 3 Зафиксируйте кабель с помощью стяжек на креплениях кабельных стяжек.

9.2.9 Подключение переключения на внешний источник тепла

| | |
|--|---|
| | <p>Провод: 2×0,75 мм²</p> <p>Максимальная нагрузка: 0,3 А, 250 В переменного тока</p> <p>Минимальная нагрузка: 20 мА, 5 В постоянного тока</p> |
| | [9.C] Бивалентный режим |

- 1 Откройте сервисную крышку. См. раздел «Чтобы открыть наружный агрегат» [▶ 67].
- 2 Подключите кабель для переключения в режим управления внешним источником тепла к соответствующим клеммам согласно рисунку ниже.

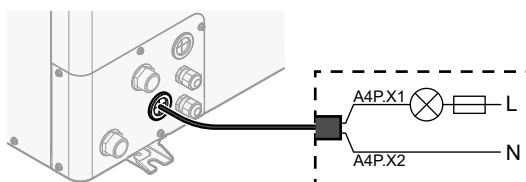

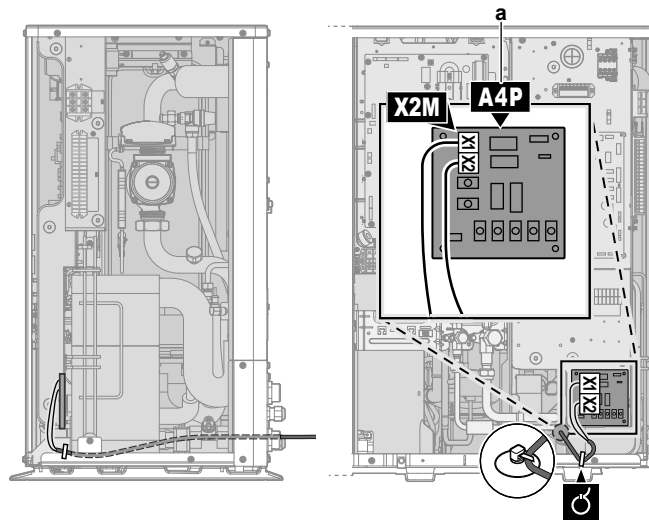

a Необходимо установить EKRП1НВАА.

- 3 Зафиксируйте кабель с помощью стяжек на креплениях кабельных стяжек.

9.2.10 Подключение цифровых вводов потребления энергии

| | |
|--|--|
| | <p>Провод: 2×0,75 мм² (на каждый входной сигнал)</p> <p>Цифровые входы ограничения мощности: обнаружение 12 В пост. тока / 12 мА (напряжение подается с печатной платы)</p> |
| | [9.9] Управление потреблением энергии. |

- 1 Откройте сервисную крышку. См. раздел «Чтобы открыть наружный агрегат» [▶ 67].
- 2 Подключите кабель цифровых входов для учета энергопотребления к соответствующим клеммам согласно рисунку ниже.

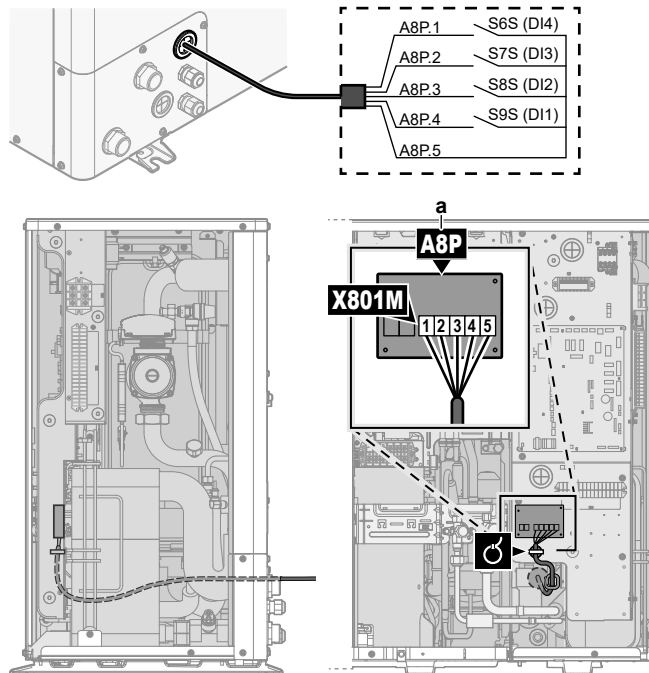

a Необходимо установить EKRП1АНТА.

- 3 Зафиксируйте кабель с помощью стяжек на креплениях кабельных стяжек.

9.2.11 Подключение предохранительного термостата (с размыкающим контактом)

| | |
|--|---|
| | <p>Провода: 2×0,75 мм² Максимальная длина: 50 м Контакт предохранительного термостата: обнаружение 16 В пост. тока (напряжение подается с печатной платы). Сухой контакт должен быть рассчитан на минимальную нагрузку 15 В пост. тока, 10 мА.</p> |
| | — |

- 1 Откройте сервисную крышку. См. раздел «Чтобы открыть наружный агрегат» [▶ 67].
- 2 Подключите кабель предохранительного термостата (нормально замкнутого) к соответствующим клеммам согласно рисунку ниже.

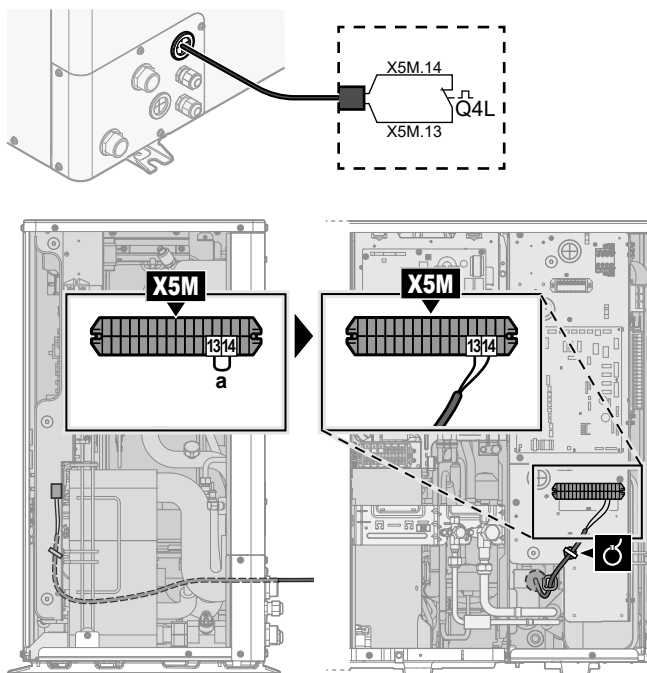

a Удалите перемычку

- 3 Зафиксируйте кабель с помощью стяжек на креплениях кабельных стяжек.



ПРИМЕЧАНИЕ

Убедитесь в том, что предохранительный термостат выбран и установлен согласно действующим нормам.

В любом случае во избежание ненужных срабатываний предохранительного термостата мы рекомендуем, чтобы:

- предохранительный термостат имел ручной сброс.
- предохранительный термостат был рассчитан на максимальную скорость изменения температуры 2°С/мин.



ПРИМЕЧАНИЕ

Ошибка. Если удалить перемычку (разомкнутая цепь), но НЕ подключить предохранительный термостат, возникнет ошибка прекращения работы 8Н-03.

9.2.12 Подключение к системе Smart Grid

В этом разделе описаны 2 возможных способа подключения наружного агрегата к системе Smart Grid:

- В случае контактов Smart Grid низкого напряжения
- В случае контактов Smart Grid высокого напряжения. В этом случае требуется монтаж комплекта реле Smart Grid (EKRELSG).

2 входящих контакта Smart Grid могут активировать следующие режимы Smart Grid:

| Контакт Smart Grid | | Режим работы с поддержкой функций Smart Grid |
|--------------------|---|--|
| ① | ② | |
| 0 | 0 | Автономная работа |
| 0 | 1 | Принудительное отключение |
| 1 | 0 | Рекомендуется при |
| 1 | 1 | Принудительное включение |

Использование счетчика импульсов Smart Grid необязательно:

| Если счетчик импульсов Smart Grid... | То значение [9.8.8] Предельно допустимая мощность, кВт... |
|--|---|
| Используется ([9.A.2] Электрический счетчик 2 ≠ Нет) | Неприменимо |
| Не используется ([9.A.2] Электрический счетчик 2 = Нет) | Применимо |

В случае контактов Smart Grid низкого напряжения

| | |
|---|---|
|  | Провода (счетчик импульсов Smart Grid): 0,5 мм ² Провода (контакты Smart Grid низкого напряжения): 0,5 мм ² |
|  | [9.8.4]=3 (Источник электропитания по льготному тарифу = Smart Grid) [9.8.5] Режим работы Smart Grid [9.8.6] Разрешить использование электронагревателей [9.8.7] Включить накопление энергии за счет нагрева помещения [9.8.8] Предельно допустимая мощность, кВт |

В случае контактов низкого напряжения проводка системы Smart Grid выполняется следующим образом:

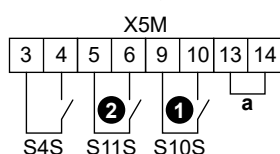

- a** Переключатель (устанавливаются на заводе-изготовителе). Если также подключается предохранительный термостат (Q4L), замените переключатель проводами предохранительного термостата.

- S4S** Счетчик импульсов Smart Grid (дополнительное оборудование)
①/S10S Контакт Smart Grid низкого напряжения 1
②/S11S Контакт Smart Grid низкого напряжения 2

- 1 Откройте сервисную крышку. См. раздел «Чтобы открыть наружный агрегат» [▶ 67].
- 2 Подсоедините электропроводку, как показано ниже:

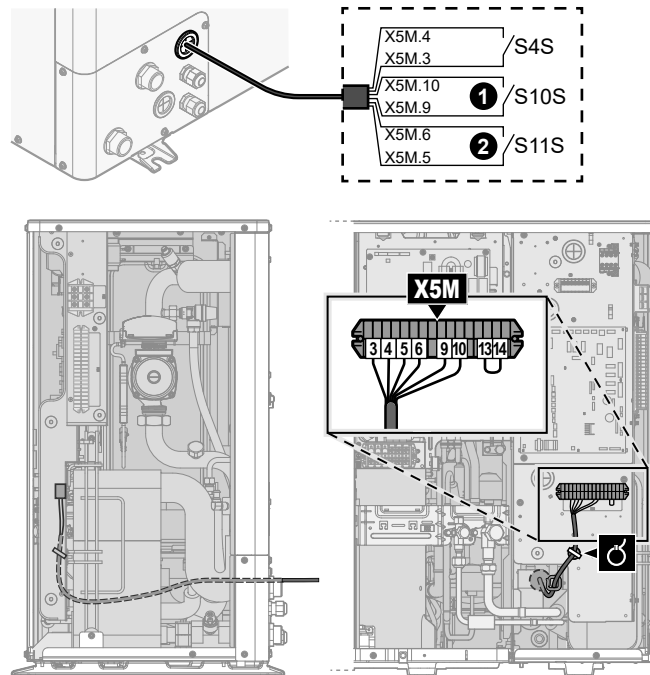

- 3 Зафиксируйте кабели с помощью стяжек на креплениях кабельных стяжек.

В случае контактов Smart Grid высокого напряжения

| | |
|---|---|
|  | Провода (счетчик импульсов Smart Grid): 0,5 мм ² Провода (контакты Smart Grid высокого напряжения): 1 мм ² |
|  | [9.8.4]=3 (Источник электропитания по льготному тарифу = Smart Grid) [9.8.5] Режим работы Smart Grid [9.8.6] Разрешить использование электронагревателей [9.8.7] Включить накопление энергии за счет нагрева помещения [9.8.8] Предельно допустимая мощность, кВт |

В случае контактов высокого напряжения проводка системы Smart Grid выполняется следующим образом:

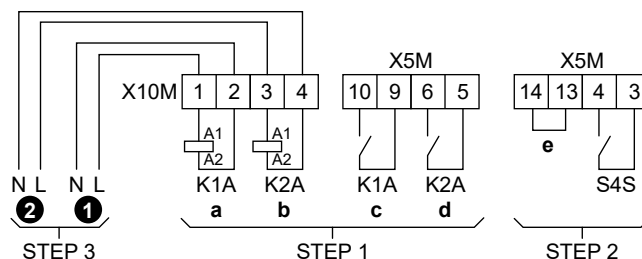

- STEP 1** Монтаж комплекта реле Smart Grid
STEP 2 Соединения низкого напряжения
STEP 3 Соединения высокого напряжения
- ① Контакт Smart Grid высокого напряжения 1
 - ② Контакт Smart Grid высокого напряжения 2
 - K1A** Реле для контакта 1 Smart Grid
 - K2A** Реле для контакта 2 Smart Grid
 - a, b** Стороны обмоток реле

- c, d** Стороны контактов реле
- e** Перемычка (устанавливаются на заводе-изготовителе). Если также подключается предохранительный термостат (Q4L), замените перемычку проводами предохранительного термостата.
- S4S** Счетчик импульсов Smart Grid (дополнительное оборудование)

1 Установите компоненты комплекта реле Smart Grid следующим образом:

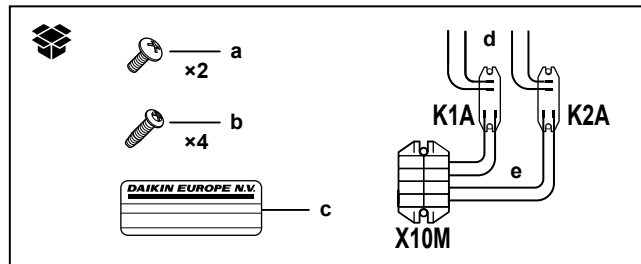

- K1A** Реле для контакта 1 Smart Grid
- K2A** Реле для контакта 2 Smart Grid
- X10M** Клеммная колодка
 - a** Винты для колодки X10M
 - b** Винты для реле K1A и K2A
 - c** Наклейка для размещения на проводах высокого напряжения
 - d** Провода между реле и клеммной колодкой X5M (AWG22 оранжевые)
 - e** Провода между реле и клеммной колодкой X10M (AWG18 красные)

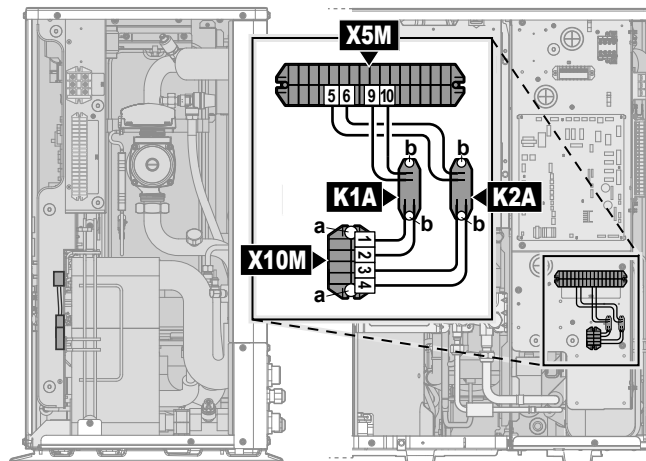

2 Подсоедините проводку низкого напряжения, как показано ниже:

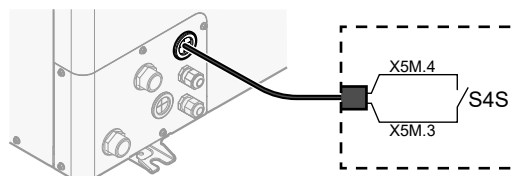

- S4S** Счетчик импульсов Smart Grid (дополнительное оборудование)

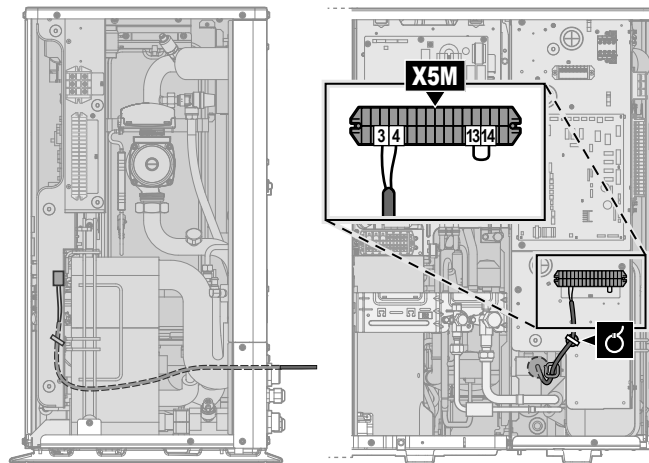

3 Подсоедините проводку высокого напряжения, как показано ниже:

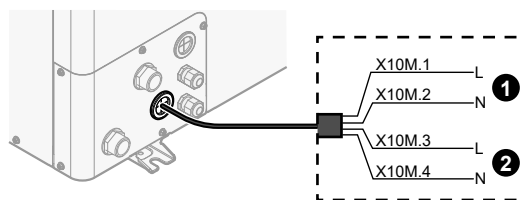

- ❶ Контакт Smart Grid высокого напряжения 1
- ❷ Контакт Smart Grid высокого напряжения 2

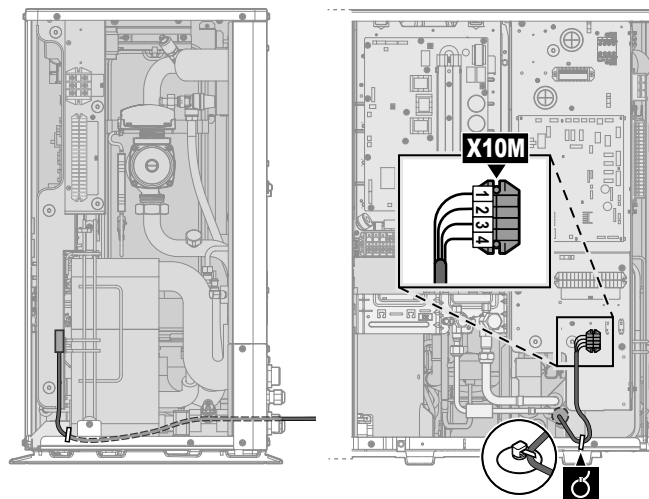

4 Зафиксируйте кабели с помощью стяжек на креплениях кабельных стяжек. При необходимости закрепите слишком длинный кабель кабельной стяжкой.

10 Завершение монтажа наружного агрегата

10.1 Проверка сопротивления изоляции компрессора



ПРИМЕЧАНИЕ

Если после монтажа в компрессоре скопился хладагент, сопротивление изоляции на полюсах может снизиться, но если оно будет составлять хотя бы 1 МΩ, то поломки блока не произойдет.

- При измерении сопротивления изоляции пользуйтесь мегомметром на 500 В.
- НЕ используйте мегомметр в цепях низкого напряжения.

- 1 Замерьте сопротивление изоляции на полюсах.

| Если... | то... |
|---------|--|
| ≥1 МΩ | Сопротивление изоляции в норме. Операция завершена. |
| <1 МΩ | Сопротивление изоляции не в порядке. Переходите к следующему действию. |

- 2 Включив электропитание, не выключайте его в течение 6 часов.

Результат: Компрессор нагреется, в результате чего находящийся в нем хладагент испарится.

- 3 Еще раз замерьте сопротивление изоляции на полюсах.

11 Конфигурирование



ИНФОРМАЦИЯ

Режим нагрева предусмотрен только в реверсивных моделях.

В этой главе

| | | |
|---------|--|-----|
| 11.1 | Обзор: Конфигурирование..... | 116 |
| 11.1.1 | Для доступа к наиболее часто используемым командам..... | 117 |
| 11.1.2 | Подключить кабель ПК к коммутационной стойке..... | 119 |
| 11.2 | Мастер конфигурации..... | 120 |
| 11.3 | Возможные экраны..... | 122 |
| 11.3.1 | Возможные экраны: Краткий обзор..... | 122 |
| 11.3.2 | Главный экран..... | 122 |
| 11.3.3 | Экран главного меню..... | 124 |
| 11.3.4 | Экран меню..... | 126 |
| 11.3.5 | Экран уставок..... | 126 |
| 11.3.6 | Подробный экран со значениями..... | 127 |
| 11.4 | Предварительно установленные значения и расписания..... | 127 |
| 11.4.1 | Использование предварительно установленных значений..... | 127 |
| 11.4.2 | Использование и программирование расписаний..... | 128 |
| 11.4.3 | Экран расписания: Пример..... | 131 |
| 11.4.4 | Настройка стоимости энергии..... | 135 |
| 11.5 | Кривая зависимости от погоды..... | 138 |
| 11.5.1 | Что такое кривая зависимости от погоды?..... | 138 |
| 11.5.2 | Кривая по 2 точкам..... | 138 |
| 11.5.3 | Кривая с наклоном и смещением..... | 139 |
| 11.5.4 | Использование кривых зависимости от погоды..... | 141 |
| 11.6 | Меню настроек..... | 142 |
| 11.6.1 | Неисправности..... | 143 |
| 11.6.2 | Помещение..... | 143 |
| 11.6.3 | Главная зона..... | 148 |
| 11.6.4 | Дополнительная зона..... | 158 |
| 11.6.5 | Нагрев/охлаждение помещения..... | 164 |
| 11.6.6 | Пользовательские настройки..... | 174 |
| 11.6.7 | Информация..... | 178 |
| 11.6.8 | Настройки установщика..... | 180 |
| 11.6.9 | Пусконаладка..... | 199 |
| 11.6.10 | Эксплуатация..... | 199 |
| 11.6.11 | БЕСПРОВОДНАЯ ЛОКАЛЬНАЯ СЕТЬ..... | 199 |
| 11.7 | Структура меню: обзор пользовательских настроек..... | 202 |
| 11.8 | Структура меню: обзор настроек установщика..... | 203 |

11.1 Обзор: Конфигурирование

В этой главе приводится порядок действий и необходимые сведения, касающиеся настройки системы после монтажа.

Почему

Если НЕ сконфигурировать систему правильно, она НЕ будет работать так, как нужно. Конфигурация влияет на следующее:

- Расчеты программного обеспечения
- Что можно увидеть и сделать с помощью интерфейса пользователя

Как

Конфигурация системы может производиться через интерфейс пользователя.

- **В первый раз — мастер настройки конфигурации.** При ВКЛЮЧЕНИИ интерфейса пользователя в первый раз (через агрегат) запускается функция мастера настройки конфигурации, которая помогает настроить конфигурацию системы.
- **Перезапустите мастер настройки конфигурации.** Если конфигурация системы уже настроена, вы можете перезапустить мастер настройки конфигурации. Чтобы перезапустить мастер настройки конфигурации, используйте путь **Настройки установщика > Мастер конфигурирования**. Доступ к настройкам **Настройки установщика** описан в разделе [«Для доступа к наиболее часто используемым командам»](#) [▶ 117].
- **Впоследствии.** При необходимости можно внести изменения в конфигурацию в структуре меню или в настройках обзора.



ИНФОРМАЦИЯ

Когда мастер настройки конфигурации завершит работу, интерфейс пользователя покажет экран обзора и запросит подтверждение. После подтверждения система перезапустится, будет отображаться главный экран.

Доступ к настройкам: обозначения в таблицах

Для доступа к настройкам установщика можно использовать два различных метода. Однако НЕ все настройки доступны посредством обоих методов. В таком случае в соответствующих столбцах таблиц, представленных в этой главе, указывается «Неприменимо».

| Метод | Столбцы в таблицах |
|---|--------------------------------|
| Доступ к настройкам через навигационную цепочку на экране главного меню или в структуре меню . Чтобы активировать навигационную цепочку, нажмите кнопку ? на главном экране. | # Например: [2.9] |
| Доступ к настройкам посредством кода в обзоре местных настроек . | Код Например: [C-07] |





См. также:

- [«Для доступа к настройкам установщика»](#) [▶ 118]
- [«11.8 Структура меню: обзор настроек установщика»](#) [▶ 203]

11.1.1 Для доступа к наиболее часто используемым командам

Изменение уровня разрешений пользователей

Для изменения уровня разрешений пользователей действуйте, как описано ниже:

| | | |
|---|--|---|
| 1 | Перейдите к [В]: Пользоват . профиль.  |  |
| 2 | Введите соответствующий пин-код для уровня разрешений пользователя. | — |
| | <ul style="list-style-type: none"> Просмотрите список цифр и измените выбранную цифру. |  |
| | <ul style="list-style-type: none"> Переместите курсор слева направо. |  |
| | <ul style="list-style-type: none"> Подтвердите пин-код и продолжите работу. |  |

Пин-код установщика

Пин-код для уровня **Установщик** — это **5678**. Теперь доступны дополнительные пункты меню и настройки установщика.

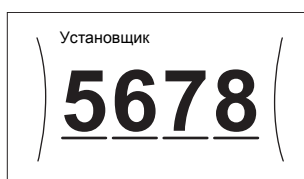

Пин-код опытного пользователя

Пин-код для уровня **Опытный пользователь** — это **1234**. Теперь видны дополнительные пункты меню для пользователя.



Пин-код пользователя

Пин-код для уровня **Пользователь** — это 0000.



Для доступа к настройкам установщика







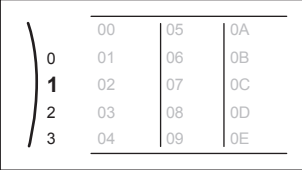

- 1 Установите уровень разрешений пользователя на **Установщик**.
- 2 Перейдите к [9]: **Настройки установщика**.

Изменение настроек просмотра

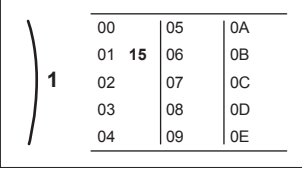
Пример: Измените параметр [1-01] с 15 на 20.

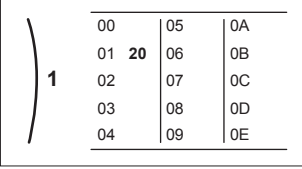
Большинство настроек можно задать через структуру меню. Если по какой-либо причине требуется изменить данные с использованием настроек обзора, доступ к настройкам обзора можно получить, как описано ниже:

| | | |
|---|---|---|
| 1 | Установите уровень доступа пользователя Установщик . См. раздел «Изменение уровня разрешений пользователей» [▶ 117]. | — |
|---|---|---|

| | | |
|---|--|---|
| 2 | Перейдите к [9.I]: Настройки установщика > Обзор местных настроек. |  |
| 3 | Поверните левый наборный диск, чтобы выбрать первую часть настройки, и подтвердите, нажимая на наборный диск.  |  |
| 4 | Поверните левый наборный диск, чтобы выбрать вторую часть настройки  |  |
| 5 | Поверните правый наборный диск, чтобы изменить значение с 15 на 20.  |  |
| 6 | Нажмите на левый наборный диск, чтобы подтвердить новую настройку. |  |
| 7 | Нажмите центральную кнопку, чтобы вернуться на главный экран. |  |

**ИНФОРМАЦИЯ**

Когда вы изменяете настройки обзора и возвращаетесь на главный экран, интерфейс пользователя будет отображать всплывающее окно и попросит перезагрузить систему.

После подтверждения система перезапустится, будут приняты последние изменения.

11.1.2 Подключить кабель ПК к коммутационной стойке

Данное соединение между ПК и печатной платой гидромодуля необходимо при обновлении программного обеспечения и устройства EEPROM гидромодуля.

Предварительные условия: Необходим комплект ЕКРССАВ4.

- 1 Подключите USB-разъем кабеля к компьютеру.
- 2 Подсоедините гнездо кабеля к разъему X10A на печатной плате A1P (плате гидромодуля).

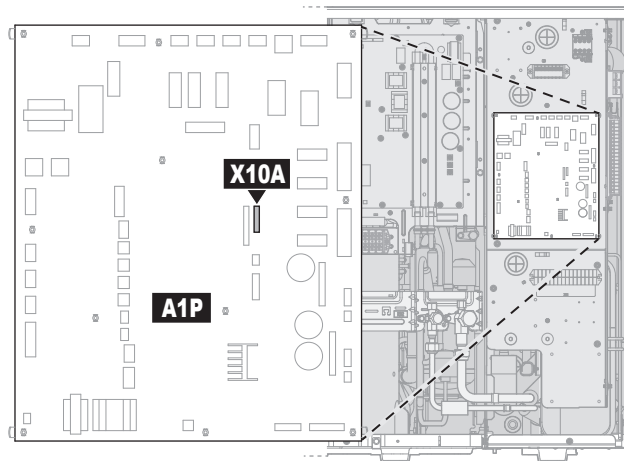

3 Уделите особое внимание положению разъема!

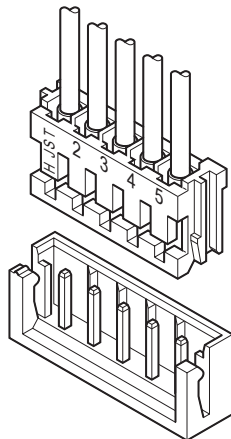

11.2 Мастер конфигурации

После первого включения питания системы на интерфейс пользователя будут выводиться указания мастера настройки конфигурации. Таким образом вы сможете задать самые важные начальные настройки. С ними агрегат сможет работать правильно. При необходимости после этого через структуру меню можно будет задать более подробные настройки.

Здесь представлен краткий обзор настроек при конфигурировании. Все настройки также можно изменить в меню настроек (используйте навигационную цепочку).

| Настройка | | См. |
|------------------|--|-----|
| Язык [7.1] | | |
| Время/дата [7.2] | | |
| Часы | | — |
| Минуты | | |
| Год | | |
| Месяц | | |
| День | | |
| Система | | |

| Настройка | | См. |
|--|--|---------------------------------------|
| Тип резервного нагревателя [9.3.1] | Авар. ситуация [9.5] | «Настройки установщика» [▶ 180] |
| Количество зон [4.4] | | |
| Заполненная гликолем система (обзор местной настройки [E-OD]) | | «Нагрев/охлаждение помещения» [▶ 164] |
| Резервный нагреватель (при ее наличии) | | |
| Напряжение [9.3.2] | Дополнительная ступень производительности 2 [9.3.5] (при ее наличии) | «Резервный нагреватель» [▶ 180] |
| Конфигурирование [9.3.3] | | |
| Степень производительности · 1 [9.3.4] | | |
| Дополнительная ступень производительности 2 [9.3.5] (при ее наличии) | | |
| Главная зона | | |
| Тип отопительного прибора [2.7] | Управление [2.9] | «Главная зона» [▶ 148] |
| Режим уставки [2.4] | | |
| Погодозависимая кривая нагрева [2.5] (если применимо) | | |
| Погодозависимая кривая охлаждения [2.6] (если применимо) | | |
| Расписание [2.1] | | |
| Тип кривой МЗ [2.E] | | |
| | | |
| Дополнительная зона (только если [4.4]=1) | | |
| Тип отопительного прибора [3.7] | Управление (только для чтения) [3.9] | «Дополнительная зона» [▶ 158] |
| Режим уставки [3.4] | | |
| Погодозависимая кривая нагрева [3.5] (если применимо) | | |
| Погодозависимая кривая охлаждения [3.6] (если применимо) | | |
| Расписание [3.1] | | |
| Тип кривой МЗ [3.C] (только для чтения) | | |
| | | |

11.3 Возможные экраны

11.3.1 Возможные экраны: Краткий обзор

Самые распространенные экраны:

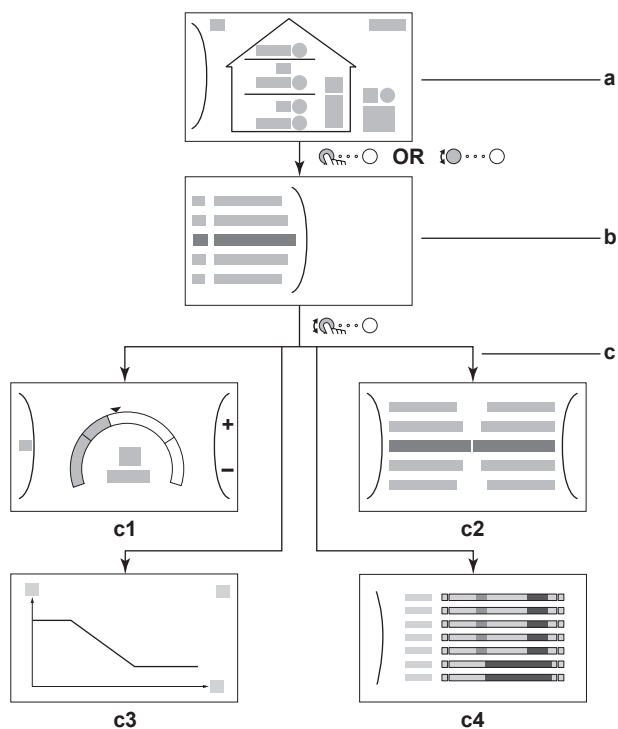







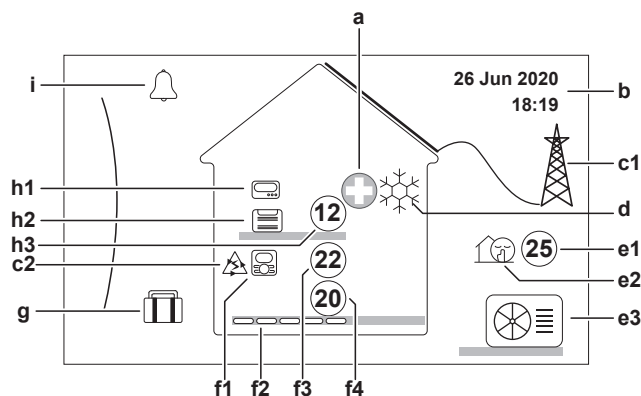









- a** Главный экран
- b** Экран главного меню
- c** Экраны нижнего уровня:
 - c1:** Экран уставок
 - c2:** Подробный экран со значениями
 - c3:** Подробный экран с кривой зависимости от погоды
 - c4:** Экран с расписанием









11.3.2 Главный экран

Нажмите кнопку , чтобы вернуться на главный экран. Вы видите краткий обзор конфигурации агрегата, значения температуры в помещении и уставки температуры. На главном экране отображаются только символы, относящиеся к вашей конфигурации.





| Возможные действия на этом экране | |
|---|-----------------------------------|
|  | Переход по списку в главное меню. |

| Возможные действия на этом экране | | |
|---|---|--|
|  | | Переход на экран главного меню. |
| ? | | Активация/отключение навигационной цепочки. |
| Позиция | Описание | |
| a | Аварийный режим | |
|  | | Тепловой насос вышел из строя, и система работает в режиме Авар. ситуация , или тепловой насос принудительно выключен. |
| b | Текущие дата и время | |
| c | Интеллектуальное энергосбережение | |
| c1 |  | Возможно интеллектуальное энергосбережение за счет использования солнечных батарей или системы Smart Grid. |
| c2 |  | Интеллектуальное энергосбережение сейчас используется при нагреве помещения. |
| d | Режим нагрева/охлаждения помещения | |
|  | | Охлаждение |
|  | | Нагрев |
| e | Наружный агрегат/тихий режим | |
| e1 |  | Измеренная температура снаружи ^(a) |
| e2 |  | Включен тихий режим |
| e3 |  | Наружный агрегат |
| f | Основная зона | |
| f1 | Модель установленного комнатного термостата: | |
|  | | Режим работы агрегата определяется на основе окружающей температуры у специального интерфейса для выбора комфортных условий (в качестве комнатного термостата используется BRC1HHDA). |
|  | | Режим работы агрегата определяется внешним комнатным термостатом (проводным или беспроводным). |
| — | | Комнатный термостат не установлен или не выбран. Режим работы агрегата выбирается в зависимости от температуры воды на выходе без учета фактической температуры в помещении и/или требуемого количества теплоты на нагрев помещения. |
| f2 | Тип установленного нагревательного прибора: | |
|  | | Нагрев полов |
|  | | Фанкойл |
|  | | Радиатор |
| f3 |  | Измеренная температура в помещении ^(a) |
| f4 |  | Уставка температуры воды на выходе ^(a) |

| Позиция | Описание |
|---|--|
| g | Режим выходных |
|  | Включен режим выходных |
| h | Дополнительная зона |
| h1 | Модель установленного комнатного термостата: |
|  | Режим работы агрегата определяется внешним комнатным термостатом (проводным или беспроводным). |
| — | Комнатный термостат не установлен или не выбран. Режим работы агрегата выбирается в зависимости от температуры воды на выходе без учета фактической температуры в помещении и/или требуемого количества теплоты на нагрев помещения. |
| h2 | Тип установленного нагревательного прибора: |
|  | Нагрев полов |
|  | Фанкойл |
|  | Радиатор |
| h3 |  Уставка температуры воды на выходе ^(a) |
| i | Неисправность |
|  | Возникла неисправность. |
|  | Подробнее см. раздел « Отображение текста справки в случае неисправности » [▶ 226]. |



^(a) Если соответствующий режим работы (например нагрев помещения) отключен, то кружок будет серого цвета.

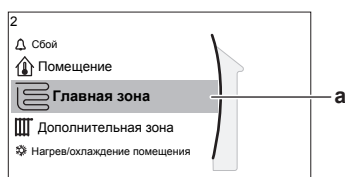

11.3.3 Экран главного меню











Чтобы открыть экран главного меню, находясь на главном экране, нажмите () или поверните левый наборный диск (). Из главного меню можно переходить в разные экраны уставок и подменю.



а Выбранное подменю

| Возможные действия на этом экране | |
|---|---|
|  | Переход через список. |
|  | Вход в подменю. |
| ? | Активация/отключение навигационной цепочки. |

| Подменю | Описание |
|--|---|
| [0]  или  Сбой | Ограничение: Отображается только при неисправности. Подробнее см. раздел « Отображение текста справки в случае неисправности » [▶ 226]. |

| Подменю | | Описание |
|---------|--|--|
| [1] |  Помещение | Ограничение: Отображается только в том случае, если наружный агрегат работает под управлением специального интерфейса для выбора комфортных условий (в качестве комнатного термостата используется BRC1HHDA). Задание температуры в помещении. |
| [2] |  Главная зона | Отображается соответствующий символ для типа нагревательного прибора в основной зоне. Задание температуры воды на выходе для основной зоны. |
| [3] |  Дополнительная зона | Ограничение: Отображается только в том случае, если имеются две зоны температуры воды на выходе. Отображается соответствующий символ для типа нагревательного прибора в дополнительной зоне. Задание температуры воды на выходе для дополнительной зоны (при ее наличии). |
| [4] |  Нагрев/охлаждение помещения | Отображается соответствующий символ для вашего агрегата. Переключение агрегата в режим нагрева или охлаждения. На моделях только с охлаждением вы не можете изменить режим. |
| [7] |  Пользоват. настройки | Доступ к таким пользовательским настройкам, как режим выходных и тихий режим. |
| [8] |  Информация | Отображаются данные и информация о наружном агрегате. |
| [9] |  Настройки установщика | Ограничение: Только для установщика. Доступ к дополнительным настройкам. |
| [A] |  Пуско-наладка | Ограничение: Только для установщика. Выполнение испытаний и технического обслуживания. |
| [B] |  Пользоват. профиль | Изменение профиля активного пользователя. |
| [C] |  Эксплуатация | Включение или выключение режима нагрева/охлаждения. |
| [D] |  Беспроводной шлюз | Ограничение: Отображается, только если установлен модуль беспроводной связи. Содержит настройки для конфигурирования приложения Daikin Residential Controller. |

11.3.4 Экран меню



Пример:

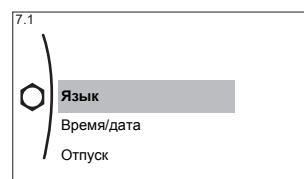

| Возможные действия на этом экране | |
|-----------------------------------|-------------------------------|
| | Переход через список. |
| | Переход к подменю/настройкам. |

11.3.5 Экран уставок

Экран уставок отображается для экранов, описывающих компоненты системы, которым требуется значение уставки.

Примеры

[1] Экран температуры в помещении



[2] Экран главной зоны

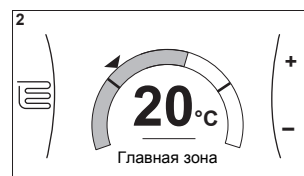

[3] Экран дополнительной зоны



Значение

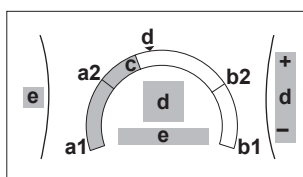

| Возможные действия на этом экране | |
|-----------------------------------|--|
| | Переход через список подменю. |
| | Переход в подменю. |
| | Регулировка и автоматическое применение требуемой температуры. |

| Позиция | Описание | |
|--------------------------------|----------|-----------------------------|
| Минимальный предел температуры | a1 | Фиксируется агрегатом |
| | a2 | Ограничивается установщиком |

| Позиция | Описание | |
|---------------------------------|-----------|---|
| Максимальный предел температуры | b1 | Фиксируется агрегатом |
| | b2 | Ограничивается установщиком |
| Текущая температура | c | Измеряется агрегатом |
| Требуемая температура | d | Поверните правый наборный диск для увеличения/ уменьшения. |
| Подменю | e | Поверните левый наборный диск или нажмите на него, чтобы перейти в подменю. |

11.3.6 Подробный экран со значениями

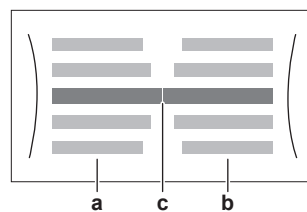

Пример:



- a** Настройки
- b** Значения
- c** Выбранная настройка и значение

| Возможные действия на этом экране | |
|-----------------------------------|--|
| | Переход через список настроек. |
| | Изменение значения. |
| | Переход к следующей настройке. |
| | Подтверждение изменений и продолжение. |

11.4 Предварительно установленные значения и расписания

11.4.1 Использование предварительно установленных значений

Информация о предварительно установленных значениях

Для некоторых настроек в системе можно определить предварительно установленные значения. Эти значения требуется задать только один раз. Затем их можно повторно использовать на других экранах, таких как экран расписания. Если в дальнейшем вы захотите изменить значение, это понадобится сделать только в одном месте.

Возможные предварительно установленные значения

Пользователь может установить следующие предварительно установленные значения:

| Предварительно установленное значение | | Где применяется |
|--|------------------------|---|
| Стоимость электроэнергии в [7.5] Пользоват. настройки > Цена электроэнергии Ограничение: Применяется, только если установщик включил режим Бивалентный режим . | [7.5.1] Высокая | Предварительно установленные значения можно использовать в [7.5.4] Расписание (экран еженедельного расписания для тарифов на электроэнергию). См. раздел «Настройка стоимости энергии» [▶ 135]. |
| | [7.5.2] Средняя | |
| | [7.5.3] Низкая | |

Наряду с предварительно установленными значениями, которые определяет пользователь, в системе имеются системные предварительно установленные значения, которые можно использовать при программировании расписаний.

Пример: В [7.4.2] **Пользоват. настройки > Тихий режим > Расписание** (еженедельное расписание для того, какой уровень тихого режима когда должен применяться) можно использовать следующие системные предварительно установленные значения: **Тихий режим/Более тихий/Наиболее тихий**.





11.4.2 Использование и программирование расписаний

Информация о расписаниях

В зависимости от схемы системы и конфигурации установщика доступны расписания для различных типов управления.

| Можно... | См. |
|---|---|
| Установить расписание для применения какого-либо типа управления. | «Экран активации» в «Возможные расписания» [▶ 129] |
| Выбрать, какое расписание нужно использовать в настоящее время для данного типа управления. Система содержит несколько предварительно заданных расписаний. Можно: | |
| Узнать, какое расписание выбрано в настоящий момент. | «Расписание/Управление» в разделе «Возможные расписания» [▶ 129] |
| Выбрать другое расписание в случае необходимости. | «Чтобы выбрать, какое расписание нужно использовать в настоящее время» [▶ 129] |
| запрограммировать собственные расписания, если заранее установленные расписания не подходят. Действия, которые можно запрограммировать, зависят от типа управления. | <ul style="list-style-type: none"> ▪ «Возможные действия» в разделе «Возможные расписания» [▶ 129] ▪ «Экран расписания: Пример» [▶ 131] |

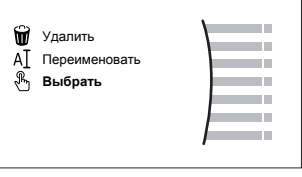
Чтобы выбрать, какое расписание нужно использовать в настоящее время

| | | |
|---|---|---|
| 1 | <p>Перейдите к расписанию, установленному для данного типа управления.</p> <p>См. «Расписание/Управление» в разделе «Возможные расписания» [▶ 129].</p> <p>Пример: Доступ к расписанию, установленному для нужной температуры в помещении в режиме охлаждения, осуществляется через [1.3] Помещение > Расписание охлаждения.</p> | |
| 2 | <p>Выберите наименование текущего расписания.</p>  |  |
| 3 | <p>Выберите Выбрать.</p>  |  |
| 4 | <p>Выберите, какое расписание нужно использовать в настоящее время.</p> |  |

Возможные расписания

Таблица содержит следующую информацию:

- **Расписание/Управление:** в этом столбце указано, где можно посмотреть, какое расписание выбрано для данного типа управления. В случае необходимости можно:
 - Выбрать другое расписание. См. раздел «**Чтобы выбрать, какое расписание нужно использовать в настоящее время**» [▶ 129].
 - Запрограммировать собственное расписание. См. раздел «**Экран расписания: Пример**» [▶ 131].
- **Предварительно заданные расписания:** количество предварительно заданных расписаний, имеющихся в системе для данного типа управления. В случае необходимости можно запрограммировать собственное расписание.
- **Экран активации:** для большинства типов управления расписание вступает в силу только после его активации на соответствующем экране активации. Эта запись указывает место активации расписания.
- **Возможные действия:** доступные действия при программировании расписания. Для большинства расписаний можно запрограммировать до 6 действий на каждый день.

| Расписание/Управление | Описание |
|---|--|
| <p>[1.2] Помещение > Расписание нагрева</p> <p>Установка расписания для требуемой температуры в помещении в режиме нагрева.</p> | <p>Предварительно заданные расписания: 3</p> <p>Экран активации: [1.1] Расписание</p> <p>Возможные действия: температуры в пределах диапазона.</p> |
| <p>[1.3] Помещение > Расписание охлаждения</p> <p>Установка расписания для требуемой температуры в помещении в режиме охлаждения.</p> | <p>Предварительно заданные расписания: 1</p> <p>Экран активации: [1.1] Расписание</p> <p>Возможные действия: температуры в пределах диапазона.</p> |
| <p>[2.2] Главная зона > Расписание нагрева</p> <p>Установка расписания для нужной температуры воды на выходе для основной зоны в режиме нагрева.</p> | <p>Предварительно заданные расписания: 3</p> <p>Экран активации: [2.1] Расписание</p> <p>Возможные действия:</p> <ul style="list-style-type: none"> ▪ При работе в метеозависимом режиме: сдвиг температур в пределах диапазона. ▪ В противном случае: температуры в пределах диапазона. |
| <p>[2.3] Главная зона > Расписание охлаждения</p> <p>Установка расписания для нужной температуры воды на выходе для основной зоны в режиме охлаждения.</p> | <p>Предварительно заданные расписания: 1</p> <p>Экран активации: [2.1] Расписание</p> <p>Возможные действия:</p> <ul style="list-style-type: none"> ▪ При работе в метеозависимом режиме: сдвиг температур в пределах диапазона. ▪ В противном случае: температуры в пределах диапазона. |
| <p>[3.2] Дополнительная зона > Расписание нагрева</p> <p>Установка расписания для случаев, когда системе разрешено осуществлять нагрев дополнительной зоны в режиме нагрева.</p> | <p>Предварительно заданные расписания: 1</p> <p>Экран активации: [3.1] Расписание</p> <p>Возможные действия:</p> <ul style="list-style-type: none"> ▪ ВыКЛ: системе НЕ разрешено осуществлять нагрев дополнительной зоны. ▪ ВКЛ: системе разрешено осуществлять нагрев дополнительной зоны. |
| <p>[3.3] Дополнительная зона > Расписание охлаждения</p> <p>Установка расписания для случаев, когда системе разрешено осуществлять охлаждение дополнительной зоны в режиме охлаждения.</p> | <p>Предварительно заданные расписания: 1</p> <p>Экран активации: [3.1] Расписание</p> <p>Возможные действия:</p> <ul style="list-style-type: none"> ▪ ВыКЛ: системе НЕ разрешено осуществлять охлаждение дополнительной зоны. ▪ ВКЛ: системе разрешено осуществлять охлаждение дополнительной зоны. |

| Расписание/Управление | Описание |
|---|---|
| <p>[4.2] Нагрев/охлаждение помещения > Расписание для режима работы</p> <p>Установка расписания (на месяц) работы агрегата в режимах нагрева и охлаждения.</p> | <p>См. раздел «Задание режима работы в пространстве» [▶ 165].</p> |
| <p>[7.4.2] Пользоват. настройки > Тихий режим > Расписание</p> <p>Установка расписания для тихого режима работы агрегата.</p> | <p>Предварительно заданные расписания: 1</p> <p>Экран активации: [7.4.1] Активация (доступно только для установщиков).</p> <p>Возможные действия: можно использовать только системные предварительно установленные значения, приведенные ниже:</p> <ul style="list-style-type: none"> ▪ Тихий режим ▪ Более тихий ▪ Наиболее тихий <p>См. раздел «Информация о тихом режиме» [▶ 175].</p> |
| <p>[7.5.4] Пользоват. настройки > Цена электроэнергии > Расписание</p> <p>Установка расписания для действия определенного тарифа на электричество.</p> | <p>Предварительно заданные расписания: 1</p> <p>Экран активации: не используется</p> <p>Возможные действия: можно использовать только системные предварительно установленные значения, приведенные ниже:</p> <ul style="list-style-type: none"> ▪ Высокая ▪ Средняя ▪ Низкая <p>См. раздел «Настройка стоимости энергии» [▶ 135].</p> |

11.4.3 Экран расписания: Пример

В этом примере показывается, как задать расписание температуры в помещении в режиме охлаждения для основной зоны.



ИНФОРМАЦИЯ

Другие расписания программируются аналогично.

Программирование расписания: обзор

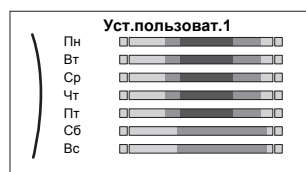

Пример: Вы хотите запрограммировать следующее расписание:







Предварительные условия: Расписание температуры в помещении доступно только в том случае, если управление комнатным термостатом активно. Если управление температурой воды на выходе активно, вы можете запрограммировать расписание основной зоны.

- 1 Перейдите к расписанию.
- 2 (необязательный пункт) Удалите все еженедельное расписание или расписание для какого-либо выбранного дня.
- 3 Запрограммируйте расписание для **Понедельник**.
- 4 Скопируйте расписание на другие рабочие дни.
- 5 Запрограммируйте расписание для **Суббота** и скопируйте его на **Воскресенье**.
- 6 Дайте расписанию наименование.



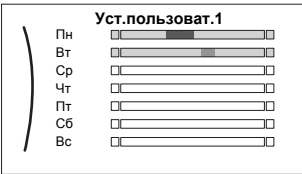

Для перехода к расписанию

| | | |
|---|--|---|
| 1 | Перейдите к [1.1]: Помещение > Расписание. |  |
| 2 | Задайте для планирования Да . |  |
| 3 | Перейдите к [1.3]: Помещение > Расписание охлаждения |  |

Для удаления еженедельного расписания

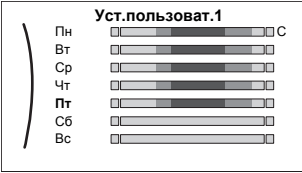

| | | |
|---|--|---|
| 1 | <p>Выберите наименование текущего расписания.</p>  |  |
| 2 | <p>Выберите Удалить.</p>  |  |
| 3 | Выберите OK для подтверждения. |  |

Для удаления дневного расписания

| | | |
|---|--|---|
| 1 | <p>Выберите день, расписание на который нужно удалить. Например Пятница</p>  |  |
| 2 | <p>Выберите Удалить.</p>  |  |



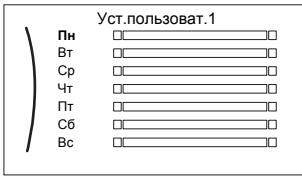

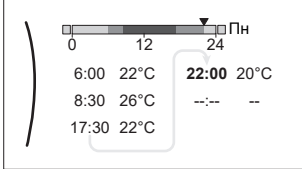

| | | |
|----------|---------------------------------------|--|
| 3 | Выберите OK для подтверждения. | |
|----------|---------------------------------------|--|

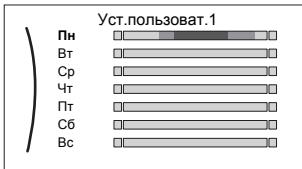
Чтобы запрограммировать расписание для Понедельник



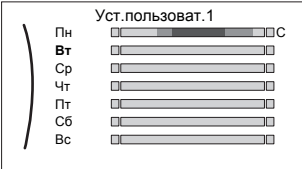

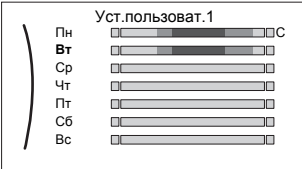

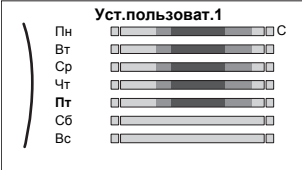

| | | |
|----------|---|--|
| 1 | <p>Выберите Понедельник.</p>  | |
| 2 | <p>Выберите Редактировать.</p>  | |
| 3 | <p>Используя левый наборный диск, выберите ввод и отредактируйте ввод с помощью правого наборного диска. Вы можете запрограммировать до 6 действий на каждый день. На горизонтальной полосе высокая температура обозначается более темным цветом, чем низкая.</p>  <p>Внимание! Чтобы удалить действие, установите для его такое же время, как у предыдущего действия.</p> | |
| 4 | <p>Подтвердите изменения.</p> <p>Результат: Задано расписание на понедельник. Последнее действие будет выполняться до следующего запрограммированного действия. Например, понедельник — это первый запрограммированный день. Поэтому последнее запрограммированное действие будет выполняться до первого действия в следующий понедельник.</p> | |

Чтобы скопировать расписание на другие рабочие дни

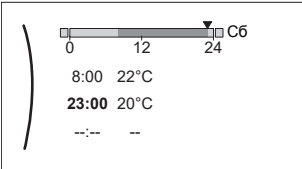
| | | |
|----------|---|--|
| 1 | <p>Выберите Понедельник.</p>  | |
|----------|---|--|

| | | |
|---|---|---|
| 2 | <p>Выберите Копия.</p>  <p>Результат: Рядом со скопированным днем появится символ «С».</p> |  |
| 3 | <p>Выберите Вторник.</p>  |  |
| 4 | <p>Выберите Вставка.</p>  <p>Результат:</p>  |  |
| 5 | <p>Повторите это действие для всех других рабочих дней.</p>  | <p>—</p> |

Чтобы запрограммировать расписание для Суббота и скопировать его на Воскресенье

| | | |
|---|--|--|
| 1 | <p>Выберите Суббота.</p> |  |
| 2 | <p>Выберите Редактировать.</p> |  |
| 3 | <p>Используя левый наборный диск, выберите ввод и отредактируйте ввод с помощью правого наборного диска.</p>  |   |
| 4 | <p>Подтвердите изменения.</p> |  |
| 5 | <p>Выберите Суббота.</p> |  |
| 6 | <p>Выберите Копия.</p> |  |

| | | |
|---|--|--|
| 7 | Выберите Воскресенье . | |
| 8 | Выберите Вставка . Результат: | |

Для переименования расписания

| | | |
|---|--|--|
| 1 | Выберите наименование текущего расписания. | |
| 2 | Выберите Переименовать . | |
| 3 | (необязательный пункт) Чтобы удалить название текущего расписания, найдите в списке символов символ ← и нажмите его, чтобы удалить предыдущий символ. Удалите таким образом все символы в названии расписания. | |
| 4 | Чтобы дать название текущему расписанию, ищите нужные символы в списке символов и подтверждайте их. В названии расписания может быть максимум 15 символов. | |
| 5 | Подтвердите новое наименование. | |



ИНФОРМАЦИЯ

Не все расписания можно переименовать.

Пример использования: работа в системе с 3 сдвигами

При работе в системе с 3 сдвигами можно сделать следующее:

- 1 Запрограммируйте 3 расписания температуры в помещении и дайте им соответствующие наименования. **Пример:** EarlyShift, DayShift и LateShift
- 2 Выберите, какое расписание нужно использовать в настоящее время.

11.4.4 Настройка стоимости энергии

В системе можно задать следующие цены на энергоресурсы:

- фиксированную стоимость газа
- 3 уровня стоимости электроэнергии
- таймер еженедельного расписания для стоимости электроэнергии.

Пример: Настройка стоимости энергии в интерфейсе пользователя

| Стоимость | Значение в строке навигации |
|-------------------------------------|-----------------------------|
| Топливо: 5,3 евроцента/кВт-ч | [7.6]=5,3 |
| Электроэнергия: 12 евроцентов/кВт-ч | [7.5.1]=12 |

Настройка цены газа

| | | |
|---|--|--|
| 1 | Перейдите к [7.6]: Пользоват. настройки > Цена газа. | |
| 2 | Выберите цену на газ. | |
| 3 | Подтвердите изменения. | |



ИНФОРМАЦИЯ

Диапазон значений цены: 0,00~990 валюта/кВт-ч (с 2 значащими разрядами).

Настройка цены электроэнергии

| | | |
|---|---|---|
| 1 | Перейдите к [7.5.1]/[7.5.2]/[7.5.3]: Пользоват. настройки > Цена электроэнергии > Высокая/Средняя/Низкая. | |
| 2 | Выберите цену на электроэнергию. | |
| 3 | Подтвердите изменения. | |
| 4 | Повторите эти действия для всех трех цен на электроэнергию. | — |



ИНФОРМАЦИЯ

Диапазон значений цены: 0,00~990 валюта/кВт-ч (с 2 значащими разрядами).



ИНФОРМАЦИЯ

Если расписание не задано, используется Цена электроэнергии для Высокая.

Настройка таймера расписания для цены электроэнергии

| | | |
|---|--|---|
| 1 | Перейдите к [7.5.4]: Пользоват. настройки > Цена электроэнергии > Расписание. | |
| 2 | Запрограммируйте выбранный вариант с использованием экрана расписания. Можно задать цены на электроэнергию Высокая , Средняя и Низкая согласно расценкам поставщика электроэнергии. | — |
| 3 | Подтвердите изменения. | |



ИНФОРМАЦИЯ

Значения соответствуют предварительно заданным значениям для **Высокая**, **Средняя** и **Низкая**. Если расписание не задано, используется цена электроэнергии для **Высокая**.

Цены на энергоресурсы в случае поощрения за использование возобновляемых источников энергии

Поощрение может учитываться при настройке цены энергоресурсов. Хотя эксплуатационные затраты могут увеличиться, общая стоимость эксплуатации с учетом возмещения будет оптимизирована.

**ПРИМЕЧАНИЕ**

Измените настройки цены энергоресурсов в конце периода поощрения.

Настройка цены газа в случае поощрения за использование возобновляемых источников энергии

Рассчитайте цену на газ по следующей формуле:

- Фактическая цена газа+(поощрение/кВт-ч×0,9)

Порядок настройки цены на газ описан в разделе «Настройка цены газа» [▶ 136].

Настройка цены электроэнергии в случае поощрения за использование возобновляемых источников энергии

Рассчитайте цену на электроэнергию по следующей формуле:

- Фактическая цена электроэнергии+поощрение/кВт-ч

Порядок настройки цены на электроэнергию описан в разделе «Настройка цены электроэнергии» [▶ 136].

Пример

Это пример, и используемые цены и/или значения НЕ являются точными.

| Данные | Цена/кВт-ч |
|---|------------|
| Цена газа | 4,08 |
| Стоимость электроэнергии | 12,49 |
| Поощрение за использование возобновляемых источников тепла на кВт-ч | 5 |

Расчет цены газа

Цена газа=Фактическая цена газа+(поощрение/кВт-ч×0,9)

Цена газ=4,08+(5×0,9)

Цена газа=8,58

Расчет цены электроэнергии

Цена электроэнергии=Фактическая цена электроэнергии+поощрение/кВт-ч

Цена электроэнергии=12,49+5

Цена электроэнергии=17,49

| Стоимость | Значение в строке навигации |
|------------------------------|-----------------------------|
| Газ: 4,08 /кВт-ч | [7.6]=8,6 |
| Электроэнергия: 12,49 /кВт-ч | [7.5.1]=17 |

11.5 Кривая зависимости от погоды

11.5.1 Что такое кривая зависимости от погоды?

Работа в погодозависимом режиме

Если блок работает в погодозависимом режиме, то нужная температура воды на выходе определяется автоматически на основе температуры снаружи. Для этого к нему подключается датчик температуры, установленный на северной стене здания. При снижении или повышении температуры снаружи блок сразу же скомпенсирует ее изменение. Таким образом, блок сможет повышать или снижать температуру воды на выходе без ожидания сигнала от термостата. За счет более быстрого реагирования исключаются большие скачки температуры в помещении.

Преимущество

При работе в погодозависимом режиме снижается энергопотребление.

Кривая метеозависимости

Блок производит компенсацию изменения температуры на основе кривой метеозависимости. Эта кривая определяет требуемую температуру воды на выходе при разных температурах снаружи. Поскольку наклон этой кривой зависит от местных условий, например климата и утепления дома, то установщик или пользователь может выполнить ее настройку.

Типы кривых метеозависимости

Есть 2 типа кривых метеозависимости:

- Кривая по 2 точкам
- Кривая с наклоном и смещением

Тип кривой, используемой при задании настроек, зависит от ваших личных предпочтений. См. раздел [«Использование кривых зависимости от погоды»](#) [▶ 141].

Доступность

Кривая метеозависимости может быть использована для:

- Основная зона – нагрев
- Основная зона – охлаждение
- Дополнительная зона – нагрев
- Дополнительная зона – охлаждение



ИНФОРМАЦИЯ

Для работы в погодозависимом режиме задайте правильную уставку для основной зоны и дополнительной зоны. См. раздел [«Использование кривых зависимости от погоды»](#) [▶ 141].

11.5.2 Кривая по 2 точкам

Задайте кривую метеозависимости по двум следующим уставкам:

- Уставка (X1, Y2)
- Уставка (X2, Y1)

Пример

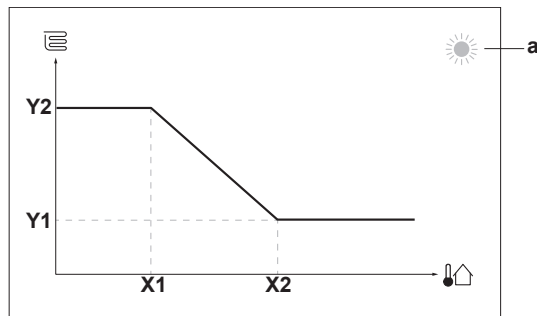

| Позиция | Описание |
|---------------|--|
| a | Зона, выбранная для работы в погодозависимом режиме: <ul style="list-style-type: none"> ☀: Нагрев основной или дополнительной зоны ❄: Охлаждение основной или дополнительной зоны |
| X1, X2 | Примеры окружающей температуры (снаружи) |
| Y1, Y2 | Примеры требуемой температуры воды на выходе. Значок соответствует нагревательному прибору для этой зоны: <ul style="list-style-type: none"> ☰: Нагрев полов ☱: Фанкойл ☶: Радиатор |

| Возможные действия на этом экране | |
|-----------------------------------|--|
| ⓘ⋯○ | Переход через значения температуры. |
| ○⋯ⓘ | Изменение температуры. |
| ○⋯☞ | Переход к следующей температуре. |
| ☞⋯○ | Подтверждение изменений и продолжение. |

11.5.3 Кривая с наклоном и смещением

Наклон и смещение

Задайте кривую метеозависимости, указав ее наклон и смещение:

- Если изменить **наклон**, то при разных окружающих температурах будет разное увеличение или уменьшение температуры воды на выходе. Например, если температура воды на выходе в общем случае подходящая, но при низких окружающих температурах оказывается слишком низкой, то увеличьте наклон, чтобы при понижении окружающих температур вода на выходе нагревалась до более высокой температуры.
- Если изменить **смещение**, то при разных окружающих температурах будет одинаковое увеличение или уменьшение температуры воды на выходе. Например, если при разных окружающих температурах вода на выходе всегда немного холоднее, чем нужно, то увеличьте смещение, чтобы температура воды на выходе одинаково повышалась при всех окружающих температурах.

Примеры

Кривая метеозависимости, когда выбран наклон:

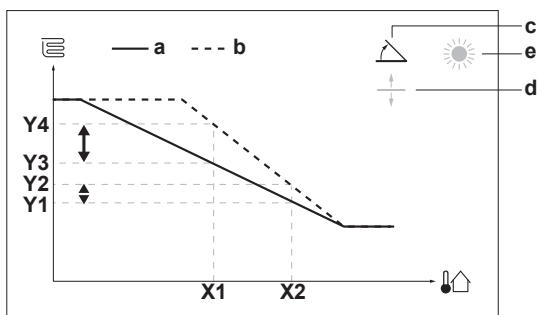

Кривая метеозависимости, когда выбрано смещение:

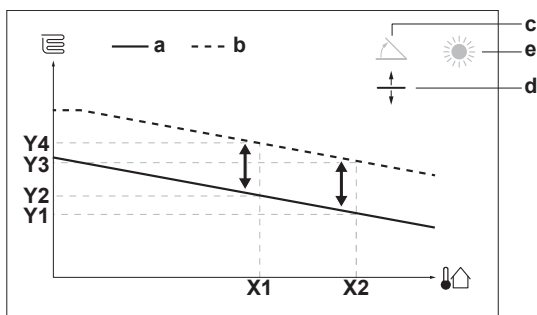

| Позиция | Описание |
|-----------------------|--|
| a | Кривая метеозависимости до изменений. |
| b | Кривая метеозависимости после изменений (для примера): <ul style="list-style-type: none"> ▪ Если изменен наклон, то новая предпочтительная температура в точке X1 увеличится на большую величину, чем предпочтительная температура в точке X2. ▪ Если изменено смещение, то новая предпочтительная температура в точке X1 увеличится на такую величину, что и предпочтительная температура в точке X2. |
| c | Наклон |
| d | Смещение |
| e | Зона, выбранная для работы в погодозависимом режиме: <ul style="list-style-type: none"> ▪ ☀: Нагрев основной или дополнительной зоны ▪ ❄: Охлаждение основной или дополнительной зоны |
| X1, X2 | Примеры окружающей температуры (снаружи) |
| Y1, Y2, Y3, Y4 | Примеры требуемой температуры воды на выходе. Значок соответствует нагревательному прибору для этой зоны: <ul style="list-style-type: none"> ▪ 🛋: Нагрев полов ▪ 🌀: Фанкойл ▪ 🏠: Радиатор |

| Возможные действия на этом экране | |
|-----------------------------------|--|
| ☉⋯⊙ | Выберите наклон или смещение. |
| ⊙⋯⊙ | Увеличьте или уменьшите наклон/смещение. |
| ⊙⋯🏠 | Если выбран наклон: задайте наклон и перейдите к смещению. Если выбрано смещение: задайте смещение. |
| 🏠⋯⊙ | Подтвердите изменения и вернитесь в подменю. |

11.5.4 Использование кривых зависимости от погоды

Выполните настройку кривых метеозависимости следующим образом:

Выбор режима уставок

Чтобы использовать кривую метеозависимости, нужно выбрать правильный режим уставок:

| Перейдите к режиму уставок ... | Выберите режим уставок ... |
|---|---|
| Основная зона — нагрев | |
| [2.4] Главная зона > Режим уставки | Нагрев ПЗ, фиксированное охлаждение ИЛИ Погодозависимый |
| Основная зона — охлаждение | |
| [2.4] Главная зона > Режим уставки | Погодозависимый |
| Дополнительная зона — нагрев | |
| [3.4] Дополнительная зона > Режим уставки | Нагрев ПЗ, фиксированное охлаждение ИЛИ Погодозависимый |
| Дополнительная зона — охлаждение | |
| [3.4] Дополнительная зона > Режим уставки | Погодозависимый |

Изменение типа кривой метеозависимости

Чтобы изменить тип кривой для всех зон (основная+дополнительная), перейдите к [2.E] Главная зона > Тип кривой МЗ.

Выбранный тип кривой можно также посмотреть следующим образом: [3.C] Дополнительная зона > Тип кривой МЗ

Изменение кривой метеозависимости

| Зона | Перейдите к ... |
|---|---|
| Основная зона — нагрев | [2.5] Главная зона > Погодозависимая кривая нагрева |
| Основная зона — охлаждение | [2.6] Главная зона > Погодозависимая кривая охлаждения |
| Дополнительная зона — нагрев | [3.5] Дополнительная зона > Погодозависимая кривая нагрева |
| Дополнительная зона — охлаждение | [3.6] Дополнительная зона > Погодозависимая кривая охлаждения |

**ИНФОРМАЦИЯ****Максимальная и минимальная уставки**

Кривую можно настроить только с температурами, которые находятся между заданной минимальной и максимальной уставками для соответствующей зоны. При достижении максимальной или минимальной уставки кривая станет горизонтальной.

Точная настройка кривой метеозависимости: кривая с наклоном и смещением

Ниже в таблице поясняется точная настройка кривой метеозависимости какой-либо зоны:

| Ваши ощущения ... | | Точная настройка наклона и смещения: | |
|--------------------------------------|-------------------------------------|--------------------------------------|----------|
| При обычных температурах снаружи ... | При низких температурах снаружи ... | Наклон | Смещение |
| ОК | Холодно | ↑ | — |
| ОК | Жарко | ↓ | — |
| Холодно | ОК | ↓ | ↑ |
| Холодно | Холодно | — | ↑ |
| Холодно | Жарко | ↓ | ↑ |
| Жарко | ОК | ↑ | ↓ |
| Жарко | Холодно | ↑ | ↓ |
| Жарко | Жарко | — | ↓ |

Точная настройка кривой метеозависимости: кривая по 2 точкам

Ниже в таблице поясняется точная настройка кривой метеозависимости какой-либо зоны:



| Ваши ощущения ... | | Точная настройка с помощью уставок: | | | |
|--------------------------------------|-------------------------------------|-------------------------------------|-------------------|-------------------|-------------------|
| При обычных температурах снаружи ... | При низких температурах снаружи ... | Y2 ^(a) | Y1 ^(a) | X1 ^(a) | X2 ^(a) |
| ОК | Холодно | ↑ | — | ↑ | — |
| ОК | Жарко | ↓ | — | ↓ | — |
| Холодно | ОК | — | ↑ | — | ↑ |
| Холодно | Холодно | ↑ | ↑ | ↑ | ↑ |
| Холодно | Жарко | ↓ | ↑ | ↓ | ↑ |
| Жарко | ОК | — | ↓ | — | ↓ |
| Жарко | Холодно | ↑ | ↓ | ↑ | ↓ |
| Жарко | Жарко | ↓ | ↓ | ↓ | ↓ |

^(a) См. раздел «Кривая по 2 точкам» [▶ 138].

11.6 Меню настроек

Вы можете задавать дополнительные настройки, используя экран главного меню и его подменю. Здесь представлены самые важные настройки.

11.6.1 Неисправности

В случае сбоя на главном экране отображается значок  или . Чтобы посмотреть код ошибки, откройте экран меню и перейдите к [0] **Сбой**. Для отображения дополнительной информации об ошибке нажмите **?**.

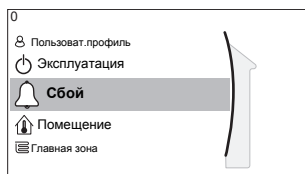

11.6.2 Помещение

Обзор

Данное подменю содержит следующие пункты:

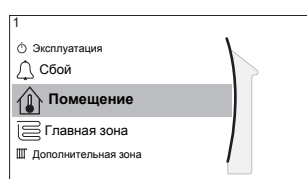

[1] Помещение

 Экран уставок

[1.1] Расписание

[1.2] Расписание нагрева

[1.3] Расписание охлаждения

[1.4] Антиобледенение

[1.5] Диапазон уставки

[1.6] Калибровка датчика комнатной температуры

[1.7] Калибровка датчика комнатной температуры

[1.9] Уставка комфортной температуры в помещении

Экран уставок

Управление температурой в помещении основной зоны производится с экрана уставок [1] **Помещение**.

См. раздел «Экран уставок» [▶ 126](#)].

Расписание

Укажите, как производится управление температурой в помещении — по расписанию или нет.

| # | Код | Описание |
|-------|-------------|---|
| [1.1] | Отсутствует | Расписание: <ul style="list-style-type: none"> Нет: температурой в помещении управляет сам пользователь. Да: управление температурой в помещении производится по расписанию и может быть изменено пользователем. |

Расписание нагрева

Применимо только к реверсивным моделям.

Задайте расписание нагрева для поддержания температуры в помещении в [1.2] **Расписание нагрева**.

См. раздел «Экран расписания: Пример» [▶ 131].

Расписание охлаждения

Применимо для всех моделей.

Задайте расписание охлаждения для поддержания температуры в помещении в [1.3] **Расписание охлаждения**.

См. раздел «Экран расписания: Пример» [▶ 131].

Антиобледенение

[1.4] **Антиобледенение** предотвращает чрезмерное понижение температуры в помещении. Несмотря на то, что эта настройка используется, когда [2.9] **Управление=Комнатный термостат**, она также предоставляет возможность регулировать температуру воды на выходе и температуру по внешнему комнатному термостату. Что касается двух последних параметров, то для включения функции **Антиобледенение** нужно присвоить местной настройке значение [2-06]=1.

Если нет комнатного термостата, включающего тепловой насос, и защита помещения от замораживания включена, то она не гарантируется. Это будет в том случае, если:

- [2.9] **Управление=Внешний комнатный термостат** и [С.2] **Нагрев/охлаждение помещения=Выкл**, или если
- [2.9] **Управление=Вода на выходе**.

Если в вышеуказанных случаях температура снаружи будет ниже 6°C, то функция **Антиобледенение** поднимет температуру воды для нагрева помещения до пониженной уставки.

| Метод управления агрегатом для главной зоны [2.9] | Описание |
|--|--|
| Управление по температуре воды на выходе ([C-07]=0) | Защита помещения от замораживания НЕ гарантируется. |
| Управление по внешнему комнатному термостату ([C-07]=1) | Внешний комнатный термостат используется для защиты помещения от замораживания: <ul style="list-style-type: none"> ▪ Задайте [С.2] Нагрев/охлаждение помещения=Вкл. |
| Управление по комнатному термостату ([C-07]=2) | Специальному интерфейсу для выбора комфортных условий (BRC1HNDА, используемому в качестве комнатного термостата) разрешается следить за защитой помещения от замораживания: <ul style="list-style-type: none"> ▪ Установите защиту от замораживания [1.4.1] Активация=Да. ▪ Задайте температуру для функции защиты от замораживания в [1.4.2] Уставка комнатной температуры. |

**ПРИМЕЧАНИЕ**

Если система HE содержит резервный нагреватель:

- Убедитесь в том, что включено управление защитой помещения от замораживания ([2-06]=1).
- HE изменяйте используемую по умолчанию температуру защиты помещения от замораживания [2-05].
- Убедитесь в том, что включена защита от замерзания водяной трубы ([4-04]≠2).

**ИНФОРМАЦИЯ**

В случае возникновения ошибки U4 защита помещения от замораживания HE гарантируется.

**ПРИМЕЧАНИЕ**

Если включена настройка защиты помещения от замораживания (**Антиобледенение**) и при этом возникла ошибка U4, то блок автоматически включит функцию **Антиобледенение** с использованием резервного нагревателя. Если использование резервного нагревателя для защиты помещения от замораживания во время действия ошибки U4 не допускается, то настройка защиты помещения от замораживания (**Антиобледенение**) **ДОЛЖНА** быть отключена.

**ПРИМЕЧАНИЕ**

Защита помещения от замораживания. Даже если **ВЫКЛЮЧИТЬ** режим нагрева/охлаждения помещения ([C.2]: **Эксплуатация > Нагрев/охлаждение помещения**), то функция защиты помещения от замораживания — если она активирована — может оставаться активированной. Однако для управления по температуре воды на выходе и управления по внешнему комнатному термостату защита HE гарантируется.

Более подробная информация о защите помещения от замораживания, относящаяся к применимому методу управления агрегатом, приведена в следующих разделах:

Управление по температуре воды на выходе ([C-07]=0)

В случае управления по температуре воды на выходе защита помещения от замораживания HE гарантируется. Тем не менее, при включенной защите помещения от замораживания [2-06] блок может обеспечивать ограниченную защиту от замораживания:

| Если... | То... |
|--|--|
| <ul style="list-style-type: none"> ▪ Нагрев/охлаждение помещения=Выкл, и ▪ Температура снаружи падает ниже 6°C | <ul style="list-style-type: none"> ▪ Вода на выходе агрегата подается в нагревательные приборы, чтобы снова нагреть помещение, и ▪ уставка температуры воды на выходе будет снижена. |
| <ul style="list-style-type: none"> ▪ Нагрев/охлаждение помещения=Вкл, и ▪ Режим работы=Нагрев | Блок подает выходящую воду в нагревательные приборы, чтобы нагреть помещение согласно нормальной логике. |
| <ul style="list-style-type: none"> ▪ Нагрев/охлаждение помещения=Вкл, и ▪ Режим работы=Охлажд. | Защита помещения от замораживания отсутствует. |

Управление по внешнему комнатному термостату ([C-07]=1)

При управлении с помощью внешнего комнатного термостата он обеспечивает защиту помещения от замораживания при следующих условиях:

- [C.2] Нагрев/охлаждение помещения=ВКЛ, и
- [9.5.1] Авар. ситуация=Автоматич. или обычный автоматический перегрев/ГВБП Выкл..

Тем не менее, если функция [1.4.1] Антиобледенение включена, то блок может обеспечивать ограниченную защиту от замораживания.

В случае 1 зоны температуры воды на выходе:

| Если... | То... |
|---|--|
| <ul style="list-style-type: none"> ▪ Нагрев/охлаждение помещения=Выкл, и ▪ Температура снаружи падает ниже 6°C | <ul style="list-style-type: none"> ▪ Вода на выходе агрегата подается в нагревательные приборы, чтобы снова нагреть помещение, и ▪ уставка температуры воды на выходе будет снижена. |
| <ul style="list-style-type: none"> ▪ Нагрев/охлаждение помещения=ВКЛ, и ▪ Внешний комнатный термостат выключен и ▪ Температура снаружи падает ниже 6°C | <ul style="list-style-type: none"> ▪ Вода на выходе агрегата подается в нагревательные приборы, чтобы снова нагреть помещение, и ▪ уставка температуры воды на выходе будет снижена. |
| <ul style="list-style-type: none"> ▪ Нагрев/охлаждение помещения=ВКЛ, и ▪ Внешний комнатный термостат включен и | Защиту помещения от замораживания обеспечивает нормальная логика. |

В случае 2 зон температуры воды на выходе:

| Если... | То... |
|---|--|
| <ul style="list-style-type: none"> ▪ Нагрев/охлаждение помещения=Выкл, и ▪ Температура снаружи падает ниже 6°C | <ul style="list-style-type: none"> ▪ Вода на выходе агрегата подается в нагревательные приборы, чтобы снова нагреть помещение, и ▪ уставка температуры воды на выходе будет снижена. |
| <ul style="list-style-type: none"> ▪ Нагрев/охлаждение помещения=ВКЛ, и ▪ Режим работы=Нагрев, и ▪ Внешний комнатный термостат выключен и ▪ Температура снаружи падает ниже 6°C | <ul style="list-style-type: none"> ▪ Вода на выходе агрегата подается в нагревательные приборы, чтобы снова нагреть помещение, и ▪ уставка температуры воды на выходе будет снижена. |
| <ul style="list-style-type: none"> ▪ Нагрев/охлаждение помещения=ВКЛ, и ▪ Режим работы=Охлажд. | Защита помещения от замораживания отсутствует. |

Управление по комнатному термостату ([C-07]=2)

При управлении по комнатному термостату гарантируется защита помещения от замораживания [2-06], если она включена. Если это так и температура в помещении станет ниже температуры, при которой включается функция

защиты помещения от замораживания [2-05], то агрегат станет подавать воду в нагревательные приборы, чтобы снова нагреть помещение.

| # | Код | Описание |
|---------|--------|--|
| [1.4.1] | [2-06] | Активация: <ul style="list-style-type: none"> ▪ 0 Нет: Функция защиты от замораживания выключена. ▪ 1 Да: Функция защиты от замораживания включена. |
| [1.4.2] | [2-05] | Уставка комнатной температуры: <ul style="list-style-type: none"> ▪ 4°C~16°C |



ИНФОРМАЦИЯ

Если специальный интерфейс для выбора комфортных условий (BRC1HHDA, используемый в качестве комнатного термостата), отключен (по причине неправильного подключения электропроводки или повреждения кабеля), то защита помещения от замораживания НЕ гарантируется.



ПРИМЕЧАНИЕ

Если настройке **Авар. ситуация** присвоено значение **Ручной** ([9.5.1]=0) и агрегат будет переключен в режим аварийной работы, то его работа прекратится и ее потребует возобновить вручную через интерфейс пользователя. Чтобы возобновить работу вручную, перейдите на экран **Сбой** главного меню и подтвердите режим аварийной работы перед запуском.

Защита помещения от замораживания активна даже в том случае, если пользователь не подтверждает работу в аварийном режиме.

Диапазон уставки

Применимо только при управлении по комнатному термостату.

Для сохранения энергии за счет недопущения перегрева или переохлаждения помещения можно ограничить диапазон температуры в помещении при нагреве и/или охлаждении.



ПРИМЕЧАНИЕ

При регулировании диапазонов комнатных температур, все требуемые комнатные температуры также регулируются для обеспечения нахождения между пределами.

| # | Код | Описание |
|---------|--------|---------------------|
| [1.5.1] | [3-07] | Минимум нагрева |
| [1.5.2] | [3-06] | Максимум нагрева |
| [1.5.3] | [3-09] | Минимум охлаждения |
| [1.5.4] | [3-08] | Максимум охлаждения |

Калибровка датчика комнатной температуры

Применимо только при управлении по комнатному термостату.

Для калибровки (внешнего) датчика температуры в помещении задайте смещение для показания комнатного термистора, отображаемого на интерфейсе для выбора комфортных условий (BRC1HHDA, используемом в качестве комнатного термостата) или для показания внешнего комнатного датчика. Эту настройку можно использовать для компенсации в ситуациях,

когда интерфейс для выбора комфортных условий или внешний комнатный датчик невозможно установить в идеальном месте.

См. раздел «6.6 Настройка датчика наружной температуры» [► 56].

| # | Код | Описание |
|-------|--------|---|
| [1.6] | [2-0A] | <p>Калибровка датчика комнатной температуры (Интерфейс для выбора комфортных условий (BRC1HHDA, используемый в качестве комнатного термостата)): смещение для фактической температуры в помещении, измеренной интерфейсом для выбора комфортных условий.</p> <ul style="list-style-type: none"> ▪ $-5^{\circ}\text{C}\sim 5^{\circ}\text{C}$, шаг $0,5^{\circ}\text{C}$ |
| [1.7] | [2-09] | <p>Калибровка датчика комнатной температуры (опция внешнего комнатного датчика): применяется только в том случае, если установлен и сконфигурирован дополнительный внешний комнатный датчик.</p> <ul style="list-style-type: none"> ▪ $-5^{\circ}\text{C}\sim 5^{\circ}\text{C}$, шаг $0,5^{\circ}\text{C}$ |

Уставка комфортной температуры в помещении

Ограничение: Применяется только в случае, если:

- Включена система Smart Grid ([9.8.4]=**Smart Grid**),
- Включена функция промежуточного накопления энергии в помещении ([9.8.7]=**Да**)

Если промежуточное накопление энергии включено, дополнительная энергия от солнечных панелей поступает в контур нагрева/охлаждения помещения (т. е. выполняет нагрев или охлаждение помещения). С помощью уставок комфорта для помещения (охлаждение/нагрев) вы можете изменить максимальное/минимальное количество уставок, которые будут использоваться при накоплении дополнительной энергии в контуре нагрева/охлаждения помещения.

| # | Код | Описание |
|---------|--------|---|
| [1.9.1] | [9-0A] | <p>Уставка комфортной температуры в режиме нагрева</p> <ul style="list-style-type: none"> ▪ [3-07]~[3-06]$^{\circ}\text{C}$ |
| [1.9.2] | [9-0B] | <p>Уставка комфортной температуры в режиме охлаждения</p> <ul style="list-style-type: none"> ▪ [3-09]~[3-08]$^{\circ}\text{C}$ |

11.6.3 Главная зона

Обзор

Данное подменю содержит следующие пункты:

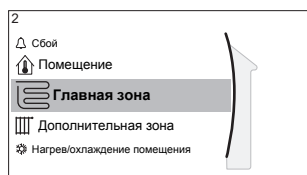

[2] Главная зона

[2] Экран уставок

[2.1] Расписание

[2.2] Расписание нагрева

[2.3] Расписание охлаждения

[2.4] Режим уставки

[2.5] Погодозависимая кривая нагрева

[2.6] Погодозависимая кривая охлаждения

[2.7] Тип отопительного прибора

[2.8] Диапазон уставки

[2.9] Управление

[2.A] Тип термостата

[2.B] Разность температур

[2.C] Модуляция

[2.E] Тип кривой МЗ

Экран уставок

Управляйте температурой воды на выходе для основной зоны с экрана уставок [2] Главная зона.

См. раздел «Экран уставок» [▶ 126].

Расписание

Укажите, как определяется температура воды на выходе — по расписанию или нет.

Влияние режима уставки температуры воды на выходе [2.4] выглядит следующим образом:

- При настройке **Фиксированное** режима уставки температуры воды на выходе предусмотренные расписанием действия включают в себя значения требуемой температуры воды на выходе, предварительно заданные или определенные пользователем.
- При настройке **Погодозависимый** режима уставки температуры воды на выходе предусмотренные расписанием действия включают в себя требуемые переключения, предварительно заданные или определенные пользователем.

| # | Код | Описание |
|-------|-------------|---|
| [2.1] | Отсутствует | Расписание: <ul style="list-style-type: none"> ▪ 0: Нет ▪ 1: Да |

Расписание нагрева

Задайте расписание температуры нагрева для основной зоны через [2.2] Расписание нагрева.

См. раздел «Экран расписания: Пример» [▶ 131].

Расписание охлаждения

Задайте расписание температуры охлаждения для основной зоны через [2.3] **Расписание охлаждения**.

См. раздел «Экран расписания: Пример» [▶ 131].

Режим уставки

Выберите режим уставок:

- **Фиксированное**: требуемая температура воды на выходе не зависит от окружающей температуры снаружи.
- В режиме **Нагрев ПЗ, фиксированное охлаждение** требуемая температура воды на выходе:
 - зависит от окружающей температуры снаружи для нагрева
 - НЕ зависит от окружающей температуры снаружи для охлаждения
- В режиме **Погодозависимый** требуемая температура воды на выходе зависит от окружающей температуры снаружи.

| # | Код | Описание |
|-------|-------------|--|
| [2.4] | Отсутствует | Режим уставки: <ul style="list-style-type: none"> ▪ Фиксированное ▪ Нагрев ПЗ, фиксированное охлаждение ▪ Погодозависимый |

При работе в зависимости от погоды низкие температуры снаружи приводят к тому, что вода более теплая и наоборот. Во время работы системы в метеозависимом режиме пользователь может сдвигать температуру воды вверх или вниз не более чем на 10°C.

Кривая зависимого от погоды нагрева

Задайте зависимый от погоды нагрев для основной зоны (если [2.4]=1 или 2):

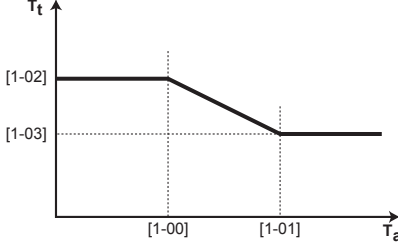
| # | Код | Описание |
|-------|--------------------------------------|--|
| [2.5] | [1-00] [1-01] [1-02] [1-03] | <p>Настройка зависимо от погоды нагрева:</p> <p>Внимание! Существует 2 метода задания кривой зависимости от погоды. См. разделы «Кривая по 2 точкам» [▶ 138] и «Кривая с наклоном и смещением» [▶ 139]. Для обоих типов кривых необходимо задать 4 местных настройки согласно приведенному ниже рисунку.</p>  <ul style="list-style-type: none"> ▪ T_t: Заданная температура воды на выходе (основная зона) ▪ T_a: Температура снаружи ▪ [1-00]: Низкая температура наружного воздуха. $-40^{\circ}\text{C}\sim+5^{\circ}\text{C}$ ▪ [1-01]: Высокая температура наружного воздуха. $10^{\circ}\text{C}\sim25^{\circ}\text{C}$ ▪ [1-02]: Нужная температура воды на выходе, когда наружная температура равна или опускается ниже низкой температуры окружающего воздуха. $[9-01]^{\circ}\text{C}\sim[9-00]^{\circ}\text{C}$ <p>Внимание! Данное значение должно быть выше [1-03], поскольку при низких температурах снаружи требуется более теплая вода.</p> <ul style="list-style-type: none"> ▪ [1-03]: Нужная температура воды на выходе, при наружной температуре равной или поднимающейся выше высокой температуры окружающего воздуха. $[9-01]^{\circ}\text{C}\sim\min(45, [9-00])^{\circ}\text{C}$ <p>Внимание! Данное значение должно быть ниже [1-02], при высоких температурах снаружи требуется вода менее теплая.</p> |

Кривая зависимо от погоды охлаждения

Задайте зависимые от погоды охлаждение для основной зоны (если [2.4]=2):

| # | Код | Описание |
|-------|--------------------------------------|--|
| [2.6] | [1-06] [1-07] [1-08] [1-09] | <p>Настройка зависимого от погоды охлаждения:</p> <p>Внимание! Существует 2 метода задания кривой зависимости от погоды. См. разделы «Кривая по 2 точкам» [▶ 138] и «Кривая с наклоном и смещением» [▶ 139]. Для обоих типов кривых необходимо задать 4 местных настройки согласно приведенному ниже рисунку.</p> <p> <ul style="list-style-type: none"> ▪ T_t: Заданная температура воды на выходе (основная зона) ▪ T_a: Температура снаружи ▪ [1-06]: Низкая температура наружного воздуха. $10^{\circ}\text{C}\sim 25^{\circ}\text{C}$ ▪ [1-07]: Высокая температура наружного воздуха. $25^{\circ}\text{C}\sim 43^{\circ}\text{C}$ ▪ [1-08]: Нужная температура воды на выходе, когда наружная температура равна или опускается ниже низкой температуры окружающего воздуха. $[9-03]^{\circ}\text{C}\sim [9-02]^{\circ}\text{C}$ <p>Внимание! Данное значение должно быть выше [1-09], при низких температурах снаружи требуется менее холодная вода.</p> <ul style="list-style-type: none"> ▪ [1-09]: Нужная температура воды на выходе, при наружной температуре равной или поднимающейся выше высокой температуры окружающего воздуха. $[9-03]^{\circ}\text{C}\sim [9-02]^{\circ}\text{C}$ <p>Внимание! Данное значение должно быть ниже [1-08], при высоких температурах снаружи требуется более холодная вода.</p> </p> |

Тип отопительного прибора

Нагрев или охлаждение основной зоны может занять более длительное время. Это зависит от:

- Объема воды в системе
- Типа нагревательных приборов в основной зоне

Настройка **Тип отопительного прибора** компенсирует медленную или быструю работу системы нагрева/охлаждения во время цикла нагрева/охлаждения. При управлении по комнатному термостату настройка **Тип отопительного прибора** влияет на максимальную модуляцию нужной температуры воды на выходе и на возможность использования автоматического переключения охлаждения/нагрева в зависимости от внутренней окружающей температуры.

Поэтому важно правильно задать настройку **Тип отопительного прибора** в соответствии со схемой вашей системы. От нее зависит заданная разность температур для основной зоны.

| # | Код | Описание |
|-------|--------|---|
| [2.7] | [2-0С] | Тип отопительного прибора: <ul style="list-style-type: none"> ▪ 0: Нагрев полов ▪ 1: Фанкойл ▪ 2: Радиатор |

Настройка **Тип отопительного прибора** влияет на диапазон уставок температур нагрева помещения и заданную разность температур при нагреве следующим образом:

| Тип отопительного прибора Главная зона | Диапазон уставки отопления помещения [9-01]~[9-00] | Заданное значение «дельта Т» при нагреве [1-0В] |
|--|--|---|
| 0: Нагрев полов | Максимум 55°C | Переменная (см. [2.В.1]) |
| 1: Фанкойл | Максимум 55°C | Переменная (см. [2.В.1]) |
| 2: Радиатор | Максимум 60°C | Фиксированное значение 8°C |



ПРИМЕЧАНИЕ

Максимальная уставка при нагреве помещения зависит от типа нагревательного прибора, как показано в таблице выше. Если предусмотрено 2 зоны температуры воды, максимальная уставка соответствует наибольшему значению для 2 зон.



ПРИМЕЧАНИЕ

Если НЕ выполнить конфигурирование следующим образом, то это может привести к повреждению нагревательных приборов. Если имеются 2 зоны, важно, чтобы в режиме нагрева:

- зона с самой низкой температурой воды была сконфигурирована в качестве основной, а
- зона с самой высокой температурой воды — в качестве дополнительной.



ПРИМЕЧАНИЕ

Если имеются две зоны и типы нагревательных приборов сконфигурированы неправильно, вода высокой температуры может быть направлена к низкотемпературному нагревательному прибору (нагрев полов). Во избежание этого:

- Установите аквастатный/термостатический клапан, чтобы избежать слишком высоких температур в направлении низкотемпературного нагревательного прибора.
- Обязательно задайте типы нагревательных приборов для основной зоны [2.7] и для дополнительной зоны [3.7] правильно в соответствии с подключенным нагревательным прибором.

**ПРИМЕЧАНИЕ**

Средняя температура нагревательного прибора=температура воды на выходе–(дельта Т)/2

Это означает, что для одной и той же уставки температуры воды на выходе средняя температура радиаторов меньше чем для нагрева полов вследствие большей дельты Т.

Пример для радиаторов: $40-8/2=36^{\circ}\text{C}$

Пример для нагрева полов: $40-5/2=37,5^{\circ}\text{C}$

Для компенсации можно:

- Увеличить кривую метеозависимости для требуемой температуры [2.5].
- Активировать модуляцию температуры воды на выходе и увеличить максимальную модуляцию [2.C].

Диапазон уставки

Чтобы не допустить неправильную (т.е. слишком высокую или слишком низкую) температуру воды на выходе для основной зоны, ограничьте ее диапазон.

**ПРИМЕЧАНИЕ**

При использовании для подогрева пола, важно ограничить:

- максимальную температура выходящей воды при нагревании согласно техническим характеристикам установки подогрева пола.
- минимальную температуру выходящей воды при охлаждении до $18\sim 20^{\circ}\text{C}$, чтобы предотвратить образование конденсата на полу.

**ПРИМЕЧАНИЕ**

- При регулировании диапазонов температур выходящей воды, все требуемые температуры выходящей воды также регулируются для обеспечения нахождения между пределами.
- Всегда соблюдайте баланс между требуемой температурой выходящей воды и требуемой комнатной температурой и/или производительностью (согласно конструкции и выбору нагревательных приборов). Требуемая температура выходящей воды - результат нескольких параметров (значения предварительной установки, значения переключения, кривых зависимости от погодных условий, модуляции). В результате, могут появиться слишком высокие или слишком низкие температуры выходящей воды, которые приводят к избыточной температуре или нехватке мощности. Таких ситуаций можно избежать, ограничивая диапазон температур выходящей воды соответствующими значениями (в зависимости от нагревательного прибора).

Пример: в режиме нагрева температура воды на выходе должна быть значительно выше температур в помещениях. Чтобы помещение нагревалось так, как нужно, задайте минимальную температуру воды на выходе 28°C .

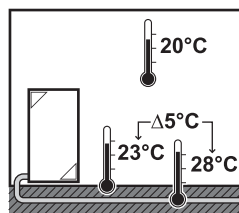

| # | Код | Описание |
|---------|--------|--|
| | | Диапазон температур выходящей воды для основной температурной зоны выходящей воды (= температурной зоне выходящей воды с самой низкой температурой выходящей воды при нагревании и самой высокой температурой выходящей воды при охлаждении) |
| [2.8.1] | [9-01] | Минимум нагрева: <ul style="list-style-type: none"> 15°C~37°C |
| [2.8.2] | [9-00] | Максимум нагрева: <ul style="list-style-type: none"> [2-0C]=2 (тип нагревательного прибора основной зоны = радиатор) 37°C~60°C Иначе: 37°C~55°C |
| [2.8.3] | [9-03] | Минимум охлаждения: <ul style="list-style-type: none"> 5°C~18°C |
| [2.8.4] | [9-02] | Максимум охлаждения: <ul style="list-style-type: none"> 18°C~22°C |

Управление

Выберите, как осуществляется управление работой агрегата.

| Управление | В этом случае... |
|-----------------------------|---|
| Вода на выходе | Режим работы агрегата определяется на основе температуры воды на выходе без учета фактической температуры в помещении и/или запроса на нагрев или охлаждение помещения. |
| Внешний комнатный термостат | Режим работы агрегата определяется внешним термостатом или аналогичным устройством (например, фанкойлами). |
| Комнатный термостат | Режим работы агрегата определяется на основе окружающей температуры у специального интерфейса для выбора комфортных условий (в качестве комнатного термостата используется BRC1HHDA). |

| # | Код | Описание |
|-------|--------|---|
| [2.9] | [C-07] | <ul style="list-style-type: none"> 0: Вода на выходе 1: Внешний комнатный термостат 2: Комнатный термостат |

Тип термостата

Применимо только при управлении по внешнему комнатному термостату.



ПРИМЕЧАНИЕ

Если используется внешний комнатный термостат, он управляет защитой помещения от замораживания. Однако защита помещения от замораживания возможна в том случае, если настройка [C.2] **Нагрев/охлаждение помещения**=ВКЛ.

| # | Код | Описание |
|-------|--------|---|
| [2.A] | [C-05] | <p>Тип внешнего комнатного термостата для основной зоны:</p> <ul style="list-style-type: none"> 1: 1 контакт: Используемый внешний комнатный термостат отправляет только условие ВКЛЮЧЕНИЯ/ВЫКЛЮЧЕНИЯ по термостату. Нет разделения между запросом на нагрев или охлаждение. Комнатный термостат подсоединяется только к 1 цифровому входу (X2M/35). 2: 2 контакта: Используемый внешний комнатный термостат отправляет отдельное условие ВКЛЮЧЕНИЯ/ВЫКЛЮЧЕНИЯ по термостату на нагрев/охлаждение. Комнатный термостат подсоединяется к 2 цифровым входам (X2M/35 и X2M/34). <p>Выберите данное значение в случае соединения с проводным (EKRTWA) или беспроводным (EKRTR1) комнатным термостатом</p> |

Температура воды на выходе: Разность температур

При нагреве основной зоны заданное значение «дельта Т» (разность температур) зависит от типа нагревательных приборов, выбранных для этой зоны.

«Дельта Т» представляет собой абсолютное значение разности температур воды на выходе и на входе.

Агрегат рассчитан на работу с контурами теплого пола. Рекомендуемая температура воды на выходе из контуров теплого пола составляет 35°C. В этом случае агрегат будет поддерживать разность температур 5°C и это означает, что температура воды на входе примерно равна 30°C.

В зависимости от типа установленных нагревательных приборов (радиаторы, фанкойлы, контуры теплого пола) или текущих обстоятельств вы можете изменить разность температур воды на входе и выходе.

Внимание! насос будет регулировать свою производительность так, чтобы значение «дельта Т» оставалось неизменным. В некоторых особых случаях измеренное значение «дельта Т» температур может отличаться от заданного.



ИНФОРМАЦИЯ

Когда при нагреве активен только резервный нагреватель, разность температур регулируется в соответствии с фиксированной мощностью этого нагревателя. Эта разность температур может отличаться от выбранной заданной разности температур.



ИНФОРМАЦИЯ

При нагреве заданная разность температур достигается только после некоторого времени работы, когда достигается уставка. Это объясняется большой разностью между уставкой температуры воды на выходе и температурой на входе при запуске.

**ИНФОРМАЦИЯ**

Если требуется нагрев основной или дополнительной зоны и в этой зоне установлены радиаторы, то блок будет работать в режиме нагрева с фиксированной заданной разностью температур 8°C.

Если в зонах отсутствуют радиаторы, то при нагреве в блоке больший приоритет имеет заданная разность температур для дополнительной зоны, если для нее требуется нагрев.

При охлаждении в блоке больший приоритет имеет заданная разность температур для дополнительной зоны, если для нее требуется охлаждение.

| # | Код | Описание |
|---------|--------|---|
| [2.B.1] | [1-0B] | <p>Разность температур при нагреве: для правильной работы нагревательных приборов в режиме нагрева требуется минимальная разность температур.</p> <ul style="list-style-type: none"> ▪ Если [2-0C]=2, то используется фиксированное значение 8°C ▪ Иначе: 3°C~10°C |
| [2.B.2] | [1-0D] | <p>Разность температур при охлаждении: для правильной работы нагревательных приборов в режиме охлаждения требуется минимальная разность температур.</p> <ul style="list-style-type: none"> ▪ 3°C~10°C |

Температура воды на выходе: Модуляция

Применимо только при управлении по комнатному термостату.

При использовании функциональных возможностей комнатного термостата, покупателю нужно установить требуемую температуру в помещении. Агрегат будет подавать горячую воду в нагревательные приборы и комната будет нагреваться.

Кроме того, также необходимо задать нужную температуру воды на выходе: если включена **Модуляция**, то агрегат рассчитывает нужную температуру воды на выходе автоматически. Эти расчеты выполняются на основе:

- предустановленных температур; или
- нужных температур с учетом метеоусловий (если включен метеозависимый режим).

Более того, если включена **Модуляция**, то нужная температура воды на выходе понижается или повышается в зависимости от нужной температуры в помещении и разности между фактической и нужной температурой в помещении. Результаты следующие:

- стабильные температуры в помещении, точно соответствующие нужной температуре (более высокий уровень комфорта);
- меньше циклов включения/выключения (ниже уровень шума, выше комфорт и выше эффективность);
- температуры воды как можно ниже, чтобы соответствовать нужной температуре (более высокая эффективность).

Если **Модуляция** отключена, то задайте нужную температуру воды на выходе через [2] **Главная зона**.

| # | Код | Описание |
|---------|--------|--|
| [2.C.1] | [8-05] | Модуляция: <ul style="list-style-type: none"> 0 Нет (отключена) 1 Да (включена) Внимание! Нужная температура воды на выходе может считываться только на интерфейсе пользователя. |
| [2.C.2] | [8-06] | Максимальная модуляция: <ul style="list-style-type: none"> 0°C~10°C Это значение температуры, на которое увеличивается или уменьшается нужная температура воды на выходе. |



ИНФОРМАЦИЯ

Когда разрешена модуляция температуры воды на выходе, настроенная кривая зависимости от погоды должна располагаться выше значения параметра [8-06], увеличенного на минимальную уставку температуры воды на выходе, необходимую для достижения стабильного соответствия уставке комфорта для помещения. Для увеличения эффективности при модуляции возможно уменьшение уставки температуры воды на выходе. Благодаря настройке кривой зависимости от погоды на более высокое положение она не может опуститься ниже минимальной уставки. См. иллюстрацию ниже.

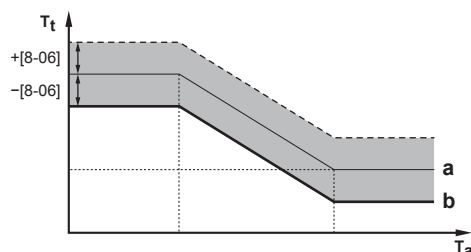

- a Кривая зависимости от погоды
 b Минимальная уставка температуры воды на выходе, необходимая для достижения стабильного соответствия уставке комфорта для помещения.

Тип кривой МЗ

Кривую зависимости от погоды можно задать по методу **2-точечная** или по методу **Наклон-Смещение**.

См. раздел «Кривая по 2 точкам» [▶ 138] и «Кривая с наклоном и смещением» [▶ 139].

| # | Код | Описание |
|-------|-------------|---|
| [2.E] | Отсутствует | <ul style="list-style-type: none"> 2-точечная Наклон-Смещение |

11.6.4 Дополнительная зона

Обзор

Данное подменю содержит следующие пункты:

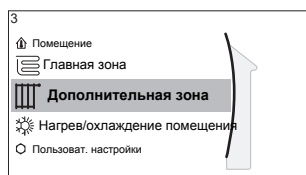

[3] Дополнительная зона

Экран уставок

[3.1] Расписание

[3.2] Расписание нагрева

[3.3] Расписание охлаждения

[3.4] Режим уставки

[3.5] Погодозависимая кривая нагрева

[3.6] Погодозависимая кривая охлаждения

[3.7] Тип отопительного прибора

[3.8] Диапазон уставки

[3.9] Управление

[3.A] Тип термостата

[3.B] Разность температур

[3.C] Тип кривой МЗ

Экран уставок

Управляйте температурой воды на выходе для дополнительной зоны с экрана уставок [3] **Дополнительная зона**.

См. раздел «[Экран уставок](#)» [▶ 126].

Расписание

Указывает, соответствует ли требуемая температура воды на выходе расписанию.

См. раздел «[Главная зона](#)» [▶ 148].

| # | Код | Описание |
|-------|-------------|---|
| [3.1] | Отсутствует | Расписание: <ul style="list-style-type: none"> ▪ Нет ▪ Да |

Расписание нагрева

Задайте расписание температуры нагрева для дополнительной зоны через [3.2] **Расписание нагрева**.

См. раздел «[Экран расписания: Пример](#)» [▶ 131].

Расписание охлаждения

Задайте расписание температуры охлаждения для дополнительной зоны через [3.3] **Расписание охлаждения**.

См. раздел «[Экран расписания: Пример](#)» [▶ 131].

Режим уставки

Режим уставок для дополнительной зоны можно задать независимо от режима уставок для основной зоны.

См. раздел «[Режим уставки](#)» [▶ 150].

| # | Код | Описание |
|-------|-------------|--|
| [3.4] | Отсутствует | Режим уставки: <ul style="list-style-type: none"> ▪ Фиксированное ▪ Нагрев ПЗ, фиксированное охлаждение ▪ Погодозависимый |

Тип кривой МЗ

Кривую зависимости от погоды можно задать по методу **2-точечная** или по методу **Наклон-Смещение**.

Также см. раздел [«Кривая по 2 точкам»](#) [▶ 138] и [«Кривая с наклоном и смещением»](#) [▶ 139].

Тип кривой в меню дополнительной зоны — только для чтения. Он соответствует типу кривой, используемой для основной зоны. Поэтому изменение типа кривой для дополнительной зоны должно быть выполнено в меню основной зоны: [2.E] **Тип кривой МЗ**.

Также см. раздел [«Основная зона»](#) [▶ 148].

| # | Код | Описание |
|-------|-------------|---|
| [2.E] | Отсутствует | <ul style="list-style-type: none"> ▪ 2-точечная ▪ Наклон-Смещение |

Кривая зависимость от погоды нагрева

Задайте зависимый от погоды нагрев для дополнительной зоны (если [3.4]=1 или 2):

| # | Код | Описание |
|-------|--------------------------------------|--|
| [3.5] | [0-00] [0-01] [0-02] [0-03] | <p>Настройка зависимого от погоды нагрева:</p> <p>Внимание! Существует 2 метода задания кривой зависимости от погоды. См. разделы «Кривая по 2 точкам» [▶ 138] и «Кривая с наклоном и смещением» [▶ 139]. Для обоих типов кривых необходимо задать 4 местных настройки согласно приведенному ниже рисунку.</p> <ul style="list-style-type: none"> ▪ T_t: Заданная температура воды на выходе (дополнительная зона) ▪ T_a: Температура снаружи ▪ [0-03]: Низкая температура наружного воздуха. $-40^{\circ}\text{C} \sim +5^{\circ}\text{C}$ ▪ [0-02]: Высокая температура наружного воздуха. $10^{\circ}\text{C} \sim 25^{\circ}\text{C}$ ▪ [0-01]: Нужная температура воды на выходе, при наружной температуре равной или падающей ниже низкой температуры окружающего воздуха. $[9-05]^{\circ}\text{C} \sim [9-06]^{\circ}\text{C}$ <p>Внимание! Данное значение должно быть выше [0-00], при низких температурах снаружи требуется более теплая вода.</p> <ul style="list-style-type: none"> ▪ [0-00]: Нужная температура воды на выходе, при наружной температуре равной или поднимающейся выше высокой температуры окружающего воздуха. $[9-05] \sim \min(45, [9-06])^{\circ}\text{C}$ <p>Внимание! Данное значение должно быть ниже [0-01], при высоких температурах снаружи требуется менее теплая вода.</p> |

Кривая зависимого от погоды охлаждения

Задайте зависимое от погоды охлаждение для дополнительной зоны (если [3.4]=2):

| # | Код | Описание |
|-------|--------------------------------------|--|
| [3.6] | [0-04] [0-05] [0-06] [0-07] | <p>Настройка зависимого от погоды охлаждения:</p> <p>Внимание! Существует 2 метода задания кривой зависимости от погоды. См. разделы «Кривая по 2 точкам» [▶ 138] и «Кривая с наклоном и смещением» [▶ 139]. Для обоих типов кривых необходимо задать 4 местных настройки согласно приведенному ниже рисунку.</p> <ul style="list-style-type: none"> ▪ T_t: Заданная температура воды на выходе (дополнительная зона) ▪ T_a: Температура снаружи ▪ [0-07]: Низкая температура окружающего воздуха. $10^{\circ}\text{C}\sim 25^{\circ}\text{C}$ ▪ [0-06]: Высокая температура окружающего воздуха. $25^{\circ}\text{C}\sim 43^{\circ}\text{C}$ ▪ [0-05]: Нужная температура воды на выходе, если температура снаружи равна низкой температуре окружающего воздуха или опускается ниже нее. $[9-07]^{\circ}\text{C}\sim [9-08]^{\circ}\text{C}$ <p>Внимание! Данное значение должно быть выше [0-04], при низких температурах снаружи требуется менее холодная вода.</p> <ul style="list-style-type: none"> ▪ [0-04]: Нужная температура воды на выходе, если температура снаружи равна высокой температуре окружающего воздуха или поднимается выше нее. $[9-07]^{\circ}\text{C}\sim [9-08]^{\circ}\text{C}$ <p>Внимание! Данное значение должно быть ниже [0-05], при высоких температурах снаружи требуется более холодная вода.</p> |

Тип отопительного прибора

Дополнительная информация о Тип отопительного прибора приведена в разделе «Главная зона» [▶ 148].

| # | Код | Описание |
|-------|--------|--|
| [3.7] | [2-0D] | <p>Тип отопительного прибора:</p> <ul style="list-style-type: none"> ▪ 0: Нагрев полов ▪ 1: Фанкойл ▪ 2: Радиатор |

Настройка типа нагревательного прибора влияет на диапазон уставок температур нагрева помещения и заданную разность температур при нагреве следующим образом:

| Тип отопительного прибора Дополнительная зона | Диапазон уставки отопления помещения [9-05]~[9-06] | Заданное значение «дельта Т» при нагреве [1-0С] |
|--|--|---|
| 0: Нагрев полов | Максимум 55°C | Переменная (см. [3.В.1]) |
| 1: Фанкойл | Максимум 55°C | Переменная (см. [3.В.1]) |
| 2: Радиатор | Максимум 60°C | Фиксированное значение 8°C |

Диапазон уставки

Дополнительная информация о Диапазон уставки приведена в разделе «Главная зона» [▶ 148].

| # | Код | Описание |
|--|--------|--|
| Диапазон температур выходящей воды для дополнительной температурной зоны выходящей воды (= температурной зоне выходящей воды с самой высокой температурой выходящей воды при нагревании и самой низкой температурой выходящей воды при охлаждении) | | |
| [3.8.1] | [9-05] | Минимум нагрева: 15°C~37°C |
| [3.8.2] | [9-06] | Максимум нагрева <ul style="list-style-type: none"> ▪ [2-0D]=2 (тип нагревательного прибора дополнительной зоны = радиатор) 37°C~60°C ▪ Иначе: 37°C~55°C |
| [3.8.3] | [9-07] | Минимум охлаждения <ul style="list-style-type: none"> ▪ 5°C~18°C |
| [3.8.4] | [9-08] | Максимум охлаждения <ul style="list-style-type: none"> ▪ 18°C~22°C |

Управление

Тип управления для дополнительной зоны — только чтение. Это определяется типом управления для основной зоны.

См. раздел «Главная зона» [▶ 148].

| # | Код | Описание |
|-------|-------------|---|
| [3.9] | Отсутствует | Управление: <ul style="list-style-type: none"> ▪ Вода на выходе, если тип управления для основной зоны Вода на выходе. ▪ Внешний комнатный термостат если тип управления для основной зоны: <ul style="list-style-type: none"> - Внешний комнатный термостат, или - Комнатный термостат. |

Тип термостата

Применимо только при управлении по внешнему комнатному термостату.

Также см. раздел «Главная зона» [▶ 148].

| # | Код | Описание |
|-------|--------|--|
| [3.A] | [C-06] | Тип внешнего комнатного термостата для дополнительной зоны: <ul style="list-style-type: none"> ▪ 1: 1 контакт. Подключается только к 1 цифровому входу (X2M/35a) ▪ 2: 2 контакта. Подключается к 2 цифровым входам (X2M/34a и X2M/35a) |

Температура воды на выходе: Разность температур

Дополнительную информацию см. в разделе «Главная зона» [▶ 148].

| # | Код | Описание |
|---------|--------|--|
| [3.B.1] | [1-0C] | Разность температур при нагреве: Для нормальной работы нагревательных приборов в режиме нагрева требуется минимальный перепад температуры. <ul style="list-style-type: none"> ▪ Если [2-0D]=2, то используется фиксированное значение 8°C ▪ Иначе: 3°C~10°C |
| [3.B.2] | [1-0E] | Разность температур при охлаждении: Для нормальной работы нагревательных приборов в режиме охлаждения требуется минимальный перепад температуры. <ul style="list-style-type: none"> ▪ 3°C~10°C |

11.6.5 Нагрев/охлаждение помещения

Обзор

Данное подменю содержит следующие пункты:

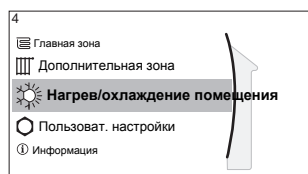

[4] Нагрев/охлаждение помещения

- [4.1] Режим работы
- [4.2] Расписание для режима работы
- [4.3] Рабочий диапазон
- [4.4] Количество зон
- [4.5] Режим работы насоса
- [4.6] Тип блока
- [4.7] Ограничение насоса
- [4.9] Насос за пределами диапазона
- [4.A] Повышение около 0°C
- [4.B] Превышение
- [4.C] Антиобледенение



Информация о режимах работы в пространстве

Ваш агрегат может быть моделью, работающей на охлаждение или на нагрев/охлаждение:

- Если ваш агрегат является моделью, работающей на охлаждение, то он может охлаждать помещение.

- Если ваш агрегат является моделью, работающей на нагрев/охлаждение, то он может и нагревать, и охлаждать помещение. Системе можно указать режим, в котором она должна работать.

Чтобы определить, установлена ли модель теплового насоса для нагрева/охлаждения



| | | |
|---|---|---|
| 1 | Перейдите к [4]: Нагрев/охлаждение помещения. |  |
| 2 | Проверьте, отображается ли и доступен ли для изменения пункт [4.1] Режим работы. Если это так, модель теплового насоса для нагрева/охлаждения установлена. |  |

Чтобы указать системе, какой использовать режим работы в пространстве:

| Можно... | Местоположение |
|---|----------------|
| Проверить, в каком режиме — нагрева или охлаждения помещения — в настоящий момент работает система. | Главный экран |
| Задать постоянный режим нагрева или охлаждения помещения. | Главное меню |
| Запретить автоматическую смену режима по месячному расписанию. | |

Чтобы проверить, какой режим работы в помещении используется в настоящее время



Режим работы в помещении отображается на главном экране:

- Когда блок переведен в режим нагрева, отображается значок .
- Когда блок переведен в режим охлаждения, отображается значок .

Индикатор состояния указывает, работает ли блок в данный момент времени:

- Когда блок не работает, индикатор состояния мигает синим светом с интервалом, приблизительно равным 5 секундам.
- Когда блок работает, индикатор состояния непрерывно светится синим светом.

Задание режима работы в пространстве

| | | |
|---|---|---|
| 1 | Перейдите к [4.1]: Нагрев/охлаждение помещения > Режим работы |  |
| 2 | Выберите один из следующих вариантов: <ul style="list-style-type: none"> ▪ Нагрев: Только режим нагрева ▪ Охлажд.: Только режим охлаждения ▪ Автоматич.: переключение между режимами нагрева и охлаждения осуществляется автоматически в зависимости от температуры снаружи. Действует ограничение переключений в месяц, см. Расписание для режима работы [4.2]. |  |

Автоматическая смена режима нагрева/охлаждения предназначена только для реверсивных моделей.

Если выбран вариант **Автоматич.**, то агрегат переключает свои режимы работы на основе **Расписание для режима работы** [4.2]. В этом расписании конечный пользователь указывает, какой режим работы допустим в каждый месяц.

Ограничение возможности автоматического переключения в соответствии с расписанием

Условия: Вы задаете для режима работы в пространстве настройку Автоматич..

| | | |
|---|---|--|
| 1 | Перейдите к [4.2]: Нагрев/охлаждение помещения > Расписание для режима работы. | |
| 2 | Выберите месяц. | |
| 3 | Для каждого месяца выберите вариант: <ul style="list-style-type: none"> ▪ Реверсивный: Без ограничения ▪ Только нагрев: С ограничением ▪ Только охлад.: С ограничением | |
| 4 | Подтвердите изменения. | |

Пример: ограничения смены режима

| Когда | ограничения |
|--|---------------|
| во время холодного сезона. Пример: октябрь, ноябрь, декабрь, январь, февраль и март. | Только нагрев |
| во время теплого сезона. Пример: июнь, июль и август. | Только охлад. |
| Во время переходного периода. Пример: апрель, май и сентябрь. | Реверсивный |

Агрегат выбирает свой режим работы на основе температуры снаружи, если:

- Режим работы=Автоматич., и
- Расписание для режима работы=Реверсивный.

Агрегат выбирает свой режим работы таким образом, чтобы всегда оставаться в следующих рабочих диапазонах:

- Температура выключения обогрева помещения
- Температура выключения охлаждения помещения

Температура снаружи усредняется по времени. При падении температуры снаружи режим работы переключится на нагрев и наоборот.

Если температура снаружи находится в диапазоне между **Температура выключения обогрева помещения** и **Температура выключения охлаждения помещения**, режим работы не изменяется.

Рабочий диапазон

В зависимости от средней температуры наружного воздуха, работа агрегата при нагреве или охлаждении запрещена.

| # | Код | Описание |
|---------|--------|---|
| [4.3.1] | [4-02] | Температура выключения обогрева помещения: При увеличении средней температуры снаружи выше данного значения нагрев помещения отключается. ^(a) <ul style="list-style-type: none"> ▪ 14°C~35°C |

| # | Код | Описание |
|---------|--------|---|
| [4.3.2] | [F-01] | <p>Температура выключения охлаждения помещения: При падении средней температуры снаружи ниже данного значения, охлаждение помещения отключается.^(a)</p> <ul style="list-style-type: none"> 10°C~35°C |

^(a) Эта настройка также используется при автоматическом переключении нагрева/охлаждения.



ПРИМЕЧАНИЕ

Максимальное значение [4-02]. Для моделей без встроенного резервного нагревателя:

- Значение по умолчанию [4-02]=25°C. Данное значение допускается изменять, но НЕ превышая максимальное значение.
- Если установлен комплект внешнего резервного нагревателя: максимальное значение [4-02]=35°C
- Если комплект внешнего резервного нагревателя НЕ установлен: максимальное значение [4-02]=25°C

Исключение. Если в конфигурации системы предусмотрено управление по комнатному термостату, одна зона температуры воды на выходе и быстродействующие нагревательные приборы, то режим работы будет переключаться в зависимости от измеряемой температуры в помещении. Помимо нужной температуры нагрева/охлаждения помещения, установщик задает значение гистерезиса (например, при нагреве это значение связано с нужной температурой охлаждения) и значение смещения (например, при нагреве это значение связано с нужной температурой нагрева).

Пример: Для агрегата выполнена следующая конфигурация:

- Нужная температура в помещении в режиме нагрева: 22°C
- Нужная температура в помещении в режиме охлаждения: 24°C
- Значение гистерезиса: 1°C
- Смещение: 4°C

Переключение из режима нагрева в режим охлаждения произойдет, когда температура в помещении станет выше суммы максимальной нужной температуры охлаждения и значения гистерезиса (т.е. 24+1=25°C), а также суммы нужной температуры нагрева и значения смещения (т.е. 22+4=26°C).

И наоборот, переключение из режима охлаждения в режим нагрева произойдет, когда температура в помещении станет ниже разности нужной температуры нагрева и значения гистерезиса (т.е. 22-1=21°C), а также разности нужной температуры охлаждения и значения смещения (т.е. 24-4=20°C)

Реле защиты предотвращает слишком частое изменение от нагревания к охлаждению и наоборот.

| # | Код | Описание |
|---|-----|---|
| | | <p>Установки переключения режимов, относящиеся к температуре внутреннего воздуха.</p> <p>Применимы только в том случае, если выбран вариант Автоматич. и конфигурация системы предусматривает управление по комнатному термостату, 1 зону температуры воды на выходе и быстродействующие нагревательные приборы.</p> |

| # | Код | Описание |
|-------------|--------|---|
| Отсутствует | [4-0B] | <p>Гистерезис: гарантирует смену режима только при необходимости.</p> <p>Переключение из режима нагрева в режим охлаждения помещения произойдет только тогда, когда температура в помещении станет выше суммы нужной температуры охлаждения и значения гистерезиса.</p> <ul style="list-style-type: none"> ▪ Диапазон: 1°C~10°C |
| Отсутствует | [4-0D] | <p>Смещение: гарантирует то, что всегда достигается заданная нужная температура в помещении.</p> <p>Переключение из режима нагрева в режим охлаждения помещения произойдет только тогда, когда температура в помещении станет выше суммы нужной температуры в помещении и значения смещения.</p> <ul style="list-style-type: none"> ▪ Диапазон: 1°C~10°C |

Количество зон

Вода на выходе системы может подаваться в максимум 2 зоны температуры воды. При конфигурации должно быть задано количество зон воды.



ИНФОРМАЦИЯ

Станция смешивания. Если схема вашей системы включает в себя 2 зоны температуры воды на выходе, то перед основной зоной нужно установить станцию смешивания.

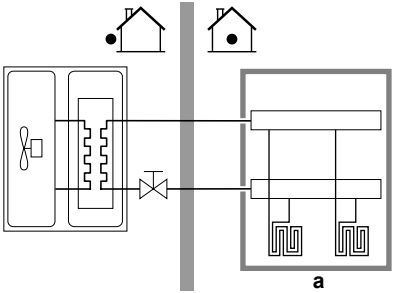
| # | Код | Описание |
|-------|--------|--|
| [4.4] | [7-02] | <ul style="list-style-type: none"> ▪ 0: Одна зона <p>Только одна зона температуры воды на выходе:</p>  <p>а Основная зона температуры воды на выходе</p> |

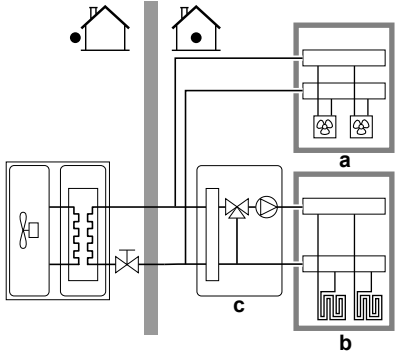
| # | Код | Описание |
|-------|--------|--|
| [4.4] | [7-02] | <ul style="list-style-type: none"> 1: Две зоны <p>Две зоны температуры воды на выходе. Основная зона температуры воды на выходе состоит из нагревательных приборов с более высокой нагрузкой и станции смешивания для получения требуемой температуры воды на выходе. При нагреве:</p>  <p>a Дополнительная зона температуры воды на выходе: самая высокая температура</p> <p>b Основная зона температуры воды на выходе: самая низкая температура</p> <p>c Станция смешивания</p> |



ПРИМЕЧАНИЕ

Если НЕ выполнить конфигурирование следующим образом, то это может привести к повреждению нагревательных приборов. Если имеются 2 зоны, важно, чтобы в режиме нагрева:

- зона с самой низкой температурой воды была сконфигурирована в качестве основной, а
- зона с самой высокой температурой воды — в качестве дополнительной.



ПРИМЕЧАНИЕ

Если имеются две зоны и типы нагревательных приборов сконфигурированы неправильно, вода высокой температуры может быть направлена к низкотемпературному нагревательному прибору (нагрев полов). Во избежание этого:

- Установите аквастатный/термостатический клапан, чтобы избежать слишком высоких температур в направлении низкотемпературного нагревательного прибора.
- Обязательно задайте типы нагревательных приборов для основной зоны [2.7] и для дополнительной зоны [3.7] правильно в соответствии с подключенным нагревательным прибором.

Режим работы насоса

При выключении нагрева/охлаждения помещения насос всегда выключается. При включении нагрева/охлаждения помещения следует выбрать один из следующих режимов работы:

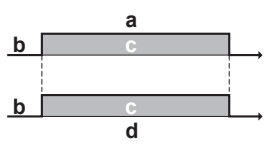
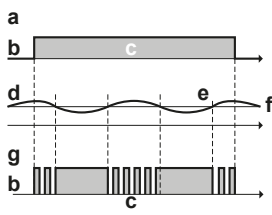
| # | Код | Описание |
|-------|--------|--|
| [4.5] | [F-0D] | <p>Режим работы насоса:</p> <ul style="list-style-type: none"> 0 Непрерывный: Непрерывная работа насоса независимо от того, выполнено ли ВКЛЮЧЕНИЕ или ВЫКЛЮЧЕНИЕ под управлением термостата. Примечание: Непрерывная работа насоса требует больших энергозатрат, чем его работа в периодическом режиме или по требованию.  <p>a Управление нагревом/охлаждением помещения b Выкл c Вкл d работа насоса</p> |
| [4.5] | [F-0D] | <ul style="list-style-type: none"> 1 Период. контр.: Насос включается, когда имеется запрос на нагрев или охлаждение, а температура воды на выходе еще не достигла нужной температуры. Когда термостат выключен, насос запускается через каждые 3 минуты для проверки температуры воды и требуемого нагрева или охлаждения при необходимости. Примечание: Прерывистый режим доступен ТОЛЬКО при управлении температурой воды на выходе.  <p>a Управление нагревом/охлаждением помещения b Выкл c Вкл d Температура воды на выходе e Фактическая f Желаемая g Работа насоса</p> |

| # | Код | Описание |
|-------|--------|--|
| [4.5] | [F-0D] | <ul style="list-style-type: none"> 2 По запросу: Работа насоса по требованию. Пример: ВКЛЮЧЕНИЕМ/ВЫКЛЮЧЕНИЕМ управляет комнатный термостат и термостат. Примечание: НЕ доступно при управлении температурой воды на выходе. <ul style="list-style-type: none"> a Управление нагревом/охлаждением помещения b Выкл c Вкл d Запрос на нагрев (от внешнего комнатного термостата или комнатного термостата) e Работа насоса |

Тип блока

В этой части меню можно считать тип используемого блока:

| # | Код | Описание |
|-------|-------------|--|
| [4.6] | Отсутствует | Тип блока: <ul style="list-style-type: none"> 1 Только охлажд. 3 Реверсивный |

Ограничение насоса

Ограничение скорости насоса [9-0D] определяет максимальную скорость насоса. При нормальных условиях используемая по умолчанию настройка НЕ должна изменяться. Ограничение скорости насоса отменяется, когда расход ниже минимального значения (ошибка 7H).

| # | Код | Описание |
|-------|--------|---|
| [4.7] | [9-0D] | Ограничение насоса: <ul style="list-style-type: none"> 0: Нет ограничений 1~4: Стандартное ограничение. Ограничение применяется при любых условиях. Требуемое управление разностью температур и комфорт НЕ гарантируются. 5~8: Ограничение при отсутствии приводов. Ограничение скорости насоса применяется, когда отсутствует выход нагрева. При наличии выхода нагрева скорость насоса определяется только разностью температур в соответствии с требуемой производительностью. Для этого диапазона ограничения возможна разность температур и гарантируется комфорт. |

Максимальные значения зависят от типа блока:

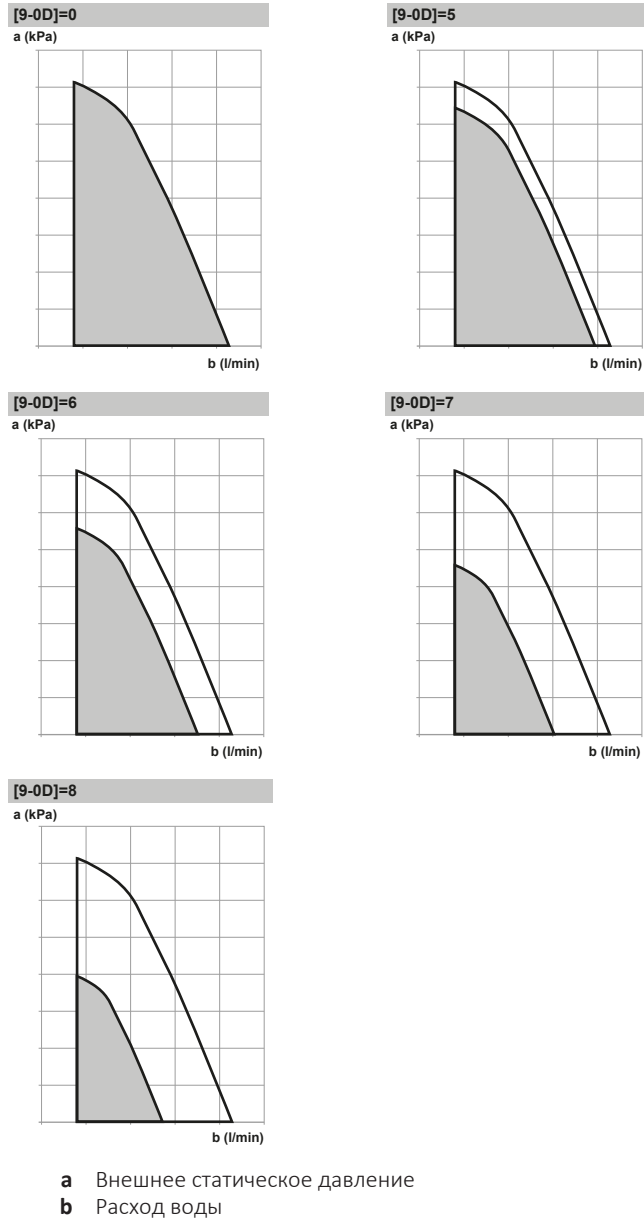

Насос за пределами диапазона

Если функция работы насоса выключена, насос выключается, когда температура снаружи превышает заданное значение параметра **Температура выключения обогрева помещения** [4-02] или падает ниже значения, заданного параметром **Температура выключения охлаждения помещения** [F-01]. Если данная функция активирована, насос может работать при любой температуре снаружи.

| # | Код | Описание |
|-------|--------|---|
| [4.9] | [F-00] | Работа насоса: <ul style="list-style-type: none"> 0: Отключен, если температура снаружи выше, чем [4-02], или ниже, чем [F-01], в зависимости от режима нагрева/охлаждения. 1: Возможна при любых внешних температурах. |

Повышение около 0°C

Используйте данную настройку для компенсации возможных тепловых потерь здания при испарении растаявшего льда или снега. (Например, в странах с холодным климатом.)

При нагреве нужная температура воды на выходе локально увеличивается, когда температура снаружи приблизительно равна 0°C. Эта компенсация может быть выбрана, используя абсолютную температуру или нужную температуру, зависящую от погоды (см. рисунок ниже).

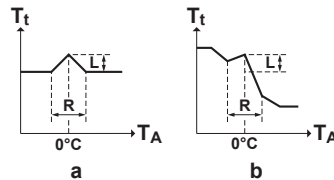

- a** Абсолютная нужная температура воды на выходе
b Метеозависимая нужная температура воды на выходе

| # | Код | Описание |
|-------|--------|--|
| [4.A] | [D-03] | <p>Повышение около 0°C:</p> <ul style="list-style-type: none"> ▪ 0: Нет ▪ 1: повышение 2°C, диапазон 4°C ▪ 2: повышение 4°C, диапазон 4°C ▪ 3: повышение 2°C, диапазон 8°C ▪ 4: повышение 4°C, диапазон 8°C |

Превышение

Ограничение: Данная функция работает только в режиме нагрева.

Данная функция определяет, насколько температура воды может повыситься выше нужной температуры воды на выходе прежде, чем компрессор остановится. Компрессор начнет работать снова, когда температура выходящей воды падает ниже нужной температуры воды на выходе.

| # | Код | Описание |
|-------|--------|--|
| [4.B] | [9-04] | <p>Превышение:</p> <ul style="list-style-type: none"> ▪ 1°C~4°C |

Отклонение вниз

Ограничение: Данная функция применима только в режиме охлаждения при запуске компрессора. Она НЕ применима для устойчивого режима работы.

Данная функция определяет, насколько температура воды может понизиться ниже нужной температуры воды на выходе прежде, чем компрессор остановится. Компрессор начнет работать снова, когда температура выходящей воды повышается выше нужной температуры воды на выходе.

| # | Код | Описание |
|-------------|--------|--|
| Отсутствует | [9-09] | <p>Отклонение вниз:</p> <ul style="list-style-type: none"> ▪ 1°C~18°C |

Антиобледенение

Антиобледенение [1,4] или [4.C] предотвращает чрезмерное понижение температуры в помещении. Дополнительная информация о защите помещения от замораживания приведена в разделе «Помещение» [▶ 143].

11.6.6 Пользовательские настройки

Обзор

Данное подменю содержит следующие пункты:

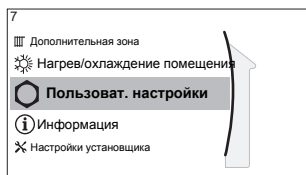
**[7] Пользоват. настройки**

[7.1] Язык

[7.2] Время/дата

[7.3] Отпуск

[7.4] Тихий режим

[7.5] Цена электроэнергии

[7.6] Цена газа

Язык

| # | Код | Описание |
|-------|-------------|----------|
| [7.1] | Отсутствует | Язык |

Время/дата

| # | Код | Описание |
|-------|-------------|---------------------------------|
| [7.2] | Отсутствует | Установите местное время и дату |

**ИНФОРМАЦИЯ**

По умолчанию активировано летнее время, а формат часов — 24 часа. Эти настройки можно изменить при первоначальной конфигурации или через структуру меню [7.2]: Пользоват. настройки > Время/дата.

Выходной**Информация о режиме выходных**

Во время выходных данный режим можно применять с целью отклонения от обычного расписания без необходимости изменять его. Когда включен режим выходных, нагрев/охлаждение будут выключены. Остаются включенными защита помещения от замораживания и защита водяной трубы от замерзания.

Типовая последовательность действий









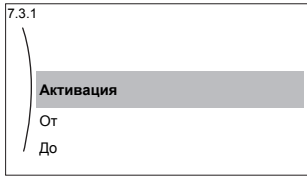

Обычно режим выходных включает следующие стадии:

- 1 Настройка даты начала и завершения выходных.
- 2 Активация режима выходных.

Чтобы проверить, активирован ли режим выходных и запущен ли он

Если включен режим выходных, то на главном экране отображается значок

Конфигурирование выходных

| | | |
|----------|---|---|
| 1 | Активируйте режим выходных. | — |
| | <ul style="list-style-type: none"> Перейдите к [7.3.1]: Пользоват. настройки > Отпуск > Активация.  |  |
| | <ul style="list-style-type: none"> Выберите ВКЛ. |  |
| 2 | Задайте первый день выходных. | — |
| | <ul style="list-style-type: none"> Перейдите к [7.3.2]: От. |  |
| | <ul style="list-style-type: none"> Выберите дату. |   |
| | <ul style="list-style-type: none"> Подтвердите изменения. |  |
| 3 | Задайте последний день выходных. | — |
| | <ul style="list-style-type: none"> Перейдите к [7.3.3]: До. |  |
| | <ul style="list-style-type: none"> Выберите дату. |   |
| | <ul style="list-style-type: none"> Подтвердите изменения. |  |

Тихий режим

Информация о тихом режиме

Тихий режим применяется для уменьшения шума наружного агрегата. В то же время это также снижает производительность нагрева и охлаждения системы. Есть несколько уровней тихого режима.

Установщик может:

- полностью деактивировать тихий режим
- вручную активировать уровень тихого режима
- предоставить пользователю возможность запрограммировать расписание тихого режима

Пользователь может запрограммировать расписание тихого режима, если установщик предоставил ему такую возможность.



ИНФОРМАЦИЯ





Если температура снаружи ниже нуля, НЕ рекомендуется использовать самый тихий уровень.

Для проверки активации тихого режима

Если включен тихий режим, на главном экране отображается значок .

Для использования тихого режима

| | | |
|----------|--|---|
| 1 | Перейдите к [7.4.1]: Пользоват. настройки > Тихий режим > Активация. |  |
|----------|--|---|

| 2 | Выполните одно из следующих действий: | — |
|--|--|---|
| Если нужно... | Далее... | |
| полностью деактивировать тихий режим | Выберите Выкл. Результат: Блок никогда не будет работать в тихом режиме. Пользователь не может изменить это. |  |
| вручную активировать уровень тихого режима | Выберите Ручной. |  |
| | Перейдите к [7.4.3] Уровень и выберите соответствующий уровень тихого режима. Пример: Наиболее тихий. Результат: Блок всегда будет работать на выбранном уровне тихого режима. Пользователь не может изменить это. |  |
| предоставить пользователю возможность запрограммировать расписание тихого режима | Выберите Автоматич. . Результат: Блок будет работать в тихом режиме согласно расписанию. Пользователь (или вы) можете запрограммировать расписание в [7.4.2] Расписание . Дополнительная информация о расписании приведена в разделе «Экран расписания: Пример» [▶ 131]. |  |

Цены на электроэнергию и цена на газ

Применяется только в сочетании с функцией бивалентной работы. См. также раздел [«Работа в бивалентном режиме»](#) [▶ 193].



| # | Код | Описание |
|---------|-------------|-------------------------------|
| [7.5.1] | Отсутствует | Цена электроэнергии > Высокая |
| [7.5.2] | Отсутствует | Цена электроэнергии > Средняя |
| [7.5.3] | Отсутствует | Цена электроэнергии > Низкая |
| [7.6] | Отсутствует | Цена газа |



ИНФОРМАЦИЯ

Цена электроэнергии может задаваться, только когда включен бивалентный режим ([9.C.1] или [C-02]). Эти значения могут задаваться только в структуре меню [7.5.1], [7.5.2] и [7.5.3]. НЕ используйте настройки просмотра.

Настройка цены газа

| | | |
|----------|--|---|
| 1 | Перейдите к [7.6]: Пользоват. настройки > Цена газа. |  |
| 2 | Выберите цену на газ. |  |
| 3 | Подтвердите изменения. |  |

**ИНФОРМАЦИЯ**

Диапазон значений цены: 0,00~990 валюта/кВт-ч (с 2 значащими разрядами).

Настройка цены электроэнергии

| | | |
|---|---|---|
| 1 | Перейдите к [7.5.1]/[7.5.2]/[7.5.3]: Пользоват. настройки > Цена электроэнергии > Высокая/Средняя/Низкая. | |
| 2 | Выберите цену на электроэнергию. | |
| 3 | Подтвердите изменения. | |
| 4 | Повторите эти действия для всех трех цен на электроэнергию. | — |

**ИНФОРМАЦИЯ**

Диапазон значений цены: 0,00~990 валюта/кВт-ч (с 2 значащими разрядами).

**ИНФОРМАЦИЯ**

Если расписание не задано, используется Цена электроэнергии для Высокая.

Настройка таймера расписания для цены электроэнергии

| | | |
|---|--|---|
| 1 | Перейдите к [7.5.4]: Пользоват. настройки > Цена электроэнергии > Расписание. | |
| 2 | Запрограммируйте выбранный вариант с использованием экрана расписания. Можно задать цены на электроэнергию Высокая, Средняя и Низкая согласно расценкам поставщика электроэнергии. | — |
| 3 | Подтвердите изменения. | |

**ИНФОРМАЦИЯ**

Значения соответствуют предварительно заданным значениям для Высокая, Средняя и Низкая. Если расписание не задано, используется цена электроэнергии для Высокая.

Цены на энергоресурсы в случае поощрения за использование возобновляемых источников энергии

Поощрение может учитываться при настройке цены энергоресурсов. Хотя эксплуатационные затраты могут увеличиться, общая стоимость эксплуатации с учетом возмещения будет оптимизирована.

**ПРИМЕЧАНИЕ**

Измените настройки цены энергоресурсов в конце периода поощрения.

Настройка цены газа в случае поощрения за использование возобновляемых источников энергии

Рассчитайте цену на газ по следующей формуле:

- Фактическая цена газа+(поощрение/кВт-ч×0,9)

Порядок настройки цены на газ описан в разделе «Настройка цены газа» [▶ 176].

Настройка цены электроэнергии в случае поощрения за использование возобновляемых источников энергии

Рассчитайте цену на электроэнергию по следующей формуле:

- Фактическая цена электроэнергии+поощрение/кВт-ч

Порядок настройки цены на электроэнергию описан в разделе «Настройка цены электроэнергии» [▶ 177].

Пример

Это пример, и используемые цены и/или значения НЕ являются точными.

| Данные | Цена/кВт-ч |
|---|------------|
| Цена газа | 4,08 |
| Стоимость электроэнергии | 12,49 |
| Поощрение за использование возобновляемых источников тепла на кВт-ч | 5 |

Расчет цены газа

Цена газа=Фактическая цена газа+(поощрение/кВт-ч×0,9)

Цена газ=4,08+(5×0,9)

Цена газа=8,58

Расчет цены электроэнергии

Цена электроэнергии=Фактическая цена электроэнергии+поощрение/кВт-ч

Цена электроэнергии=12,49+5

Цена электроэнергии=17,49

| Стоимость | Значение в строке навигации |
|-----------------------------|-----------------------------|
| Газ: 4,08 /кВт-ч | [7.6]=8,6 |
| Электричество: 12,49 /кВт-ч | [7.5.1]=17 |

11.6.7 Информация

Обзор

Данное подменю содержит следующие пункты:

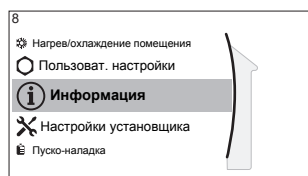

[8] Информация

[8.1] Данные энергопотребления

[8.2] Журнал сбоев

[8.3] Информация о дилере

[8.4] Датчики

[8.5] Приводы

[8.6] Режимы работы

[8.7] О программе

[8.8] Состояние соединения

[8.9] Часы работы

[8.A] Сброс

Информация о дилере

Установщик может внести свой контактный номер здесь.

| # | Код | Описание |
|-------|-------------|--|
| [8.3] | Отсутствует | Номер, по которому можно позвонить в случае возникновения проблем. |

Сброс

Сбросьте настройки конфигурации, хранящиеся в MMI (пользовательский интерфейс поставляется в составе принадлежности).

Пример: Данные учета электроэнергии, настройки для выходных дней.



ИНФОРМАЦИЯ

При этом сброс параметров конфигурации и местных настроек гидромодуля наружного агрегата не производится.

| # | Код | Описание |
|-------|-------------|--|
| [8.A] | Отсутствует | Сброс EEPROM интерфейса MMI с возвратом заводских настроек |

Возможная считываемая информация

| В меню... | Можно посмотреть... |
|--------------------------------|---|
| [8.1] Данные энергопотребления | Произведенную энергию, потребление электричества и расход газа |
| [8.2] Журнал сбоев | Журнал неисправностей |
| [8.3] Информация о дилере | Контактный номер/номер службы техподдержки |
| [8.4] Датчики | Температура в помещении, температура снаружи, температура воды на выходе,... |
| [8.5] Приводы | Состояние/режим работы каждого привода Пример: ВКЛЮЧЕНИЕ/ВЫКЛЮЧЕНИЕ насоса агрегата |
| [8.6] Режимы работы | Текущий режим работы Пример: Режим размораживания/возврата масла |
| [8.7] О программе | Информация о версии системы |
| [8.8] Состояние соединения | Информация о состоянии подключения агрегата, комнатном термостате и беспроводной сети. |
| [8.9] Часы работы | Общее количество часов работы определенных компонентов системы |

11.6.8 Настройки установщика

Обзор

Данное подменю содержит следующие пункты:

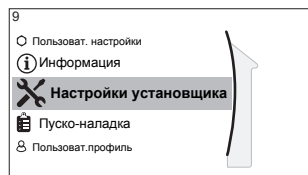
**[9] Настройки установщика**

- [9.1] Мастер конфигурирования
- [9.3] Резервный нагреватель
- [9.5] Авар. ситуация
- [9.7] Защита от замерзания труб
- [9.8] Источник электропитания по льготному тарифу
- [9.9] Управление потреблением энергии
- [9.A] Измерение энергии
- [9.B] Датчики
- [9.C] Бивалентный режим
- [9.D] Подача аварийного сигнала
- [9.E] Авт. перезапуск
- [9.F] Функция энергосбережения
- [9.G] Отключение функций защиты
- [9.H] Принудительная оттайка
- [9.I] Обзор местных настроек
- [9.N] Экспорт настроек MMI

Мастер конфигурации

После первого включения питания системы интерфейс пользователя будет направлять вас с помощью мастера настройки конфигурации. Таким образом вы можете задать самые важные начальные настройки. При этом агрегат сможет работать правильно. После этого могут быть выполнены более подробные настройки через структуру меню, если это необходимо.

Чтобы перезапустить мастер настройки конфигурации, перейдите к **Настройки установщика > Мастер конфигурирования [9.1]**.

Резервный нагреватель

Тип, напряжение, конфигурация и мощность резервного нагревателя должны быть заданы на интерфейсе пользователя.

В целях обеспечения правильной работы средств измерения и/или управления энергопотреблением должны быть заданы значения мощности для различных ступеней резервного нагревателя. При измерении значение сопротивления каждого нагревателя вы можете задать точную мощность нагревателя, и это приведет к более точным данным по энергии.

Тип резервного нагревателя

| # | Код | Описание |
|---------|--------|--|
| [9.3.1] | [E-03] | <ul style="list-style-type: none"> ▪ 0: Без нагревателя ▪ 1: Внешний нагреватель |

Напряжение

| # | Код | Описание |
|---------|--------|--|
| [9.3.2] | [5-0D] | <ul style="list-style-type: none"> ▪ 0: 230 В, 1 фаза ▪ 2: 400 В, 3 фазы |

Конфигурирование

Конфигурацию резервного нагревателя можно настраивать различными способами. Можно выбрать, чтобы был только 1-ступенчатый резервный нагреватель или резервный нагреватель с 2 ступенями. При наличии 2 ступеней мощность второй ступени зависит от этой настройки. Также можно выбрать, будет ли более высокая мощность второй ступени в аварийной ситуации.

| # | Код | Описание |
|---------|--------|---|
| [9.3.3] | [4-0A] | <ul style="list-style-type: none"> ▪ 0: Реле 1 ▪ 1: Реле 1/Реле 1+2 ▪ 2: Реле 1/Реле 2 ▪ 3: Реле 1/Реле 2 Авар. ситуация Реле 1+2 |

**ИНФОРМАЦИЯ**

Настройки [9.3.3] и [9.3.5] связаны. Изменение одной настройки влияет на другую. После изменения одной настройки проверьте, сохранилось ли предполагаемое значение другой.

**ИНФОРМАЦИЯ**

Во время нормальной работы мощность второй ступени резервного нагревателя при номинальном напряжении равна [6-03]+[6-04].

**ИНФОРМАЦИЯ**

Если [4-0A]=3 и активен аварийный режим, потребление энергии резервного нагревателя максимально и равно $2 \times [6-03] + [6-04]$.

Степень производительности 1

| # | Код | Описание |
|---------|--------|--|
| [9.3.4] | [6-03] | <ul style="list-style-type: none"> ▪ Мощность первой ступени резервного нагревателя при номинальном напряжении. |

Дополнительная степень производительности 2

| # | Код | Описание |
|---------|--------|--|
| [9.3.5] | [6-04] | <ul style="list-style-type: none"> ▪ Разность мощности второй и первой ступеней резервного нагревателя при номинальном напряжении. Номинальное значение зависит от конфигурации резервного нагревателя. |

Равновесие

| # | Код | Описание |
|---------|--------|--|
| [9.3.6] | [5-00] | Равновесие: Разрешена работа резервного нагревателя выше равновесной температуры во время нагрева помещения? <ul style="list-style-type: none"> ▪ 1: НЕ разрешено ▪ 0: Разрешено |
| [9.3.7] | [5-01] | Равновесная температура: Температура снаружи, ниже которой разрешена работа резервного нагревателя. Диапазон: $-15^{\circ}\text{C} \sim 35^{\circ}\text{C}$ |

**ИНФОРМАЦИЯ**

Если окружающая температура выше 10°C , то тепловой насос будет работать до достижения 55°C . Если окружающая температура выше равновесной, то при задании более высокой уставки резервный нагреватель не будет подключаться к работе. Резервный нагреватель будет подключаться ТОЛЬКО в том случае, если вы увеличите равновесную температуру [5-01] до окружающей температуры, необходимой для достижения более высокой уставки.

Эксплуатация

| # | Код | Описание |
|---------|--------|--|
| [9.3.8] | [4-00] | Работа резервного нагревателя: <ul style="list-style-type: none"> ▪ 0: Ограничено ▪ 1: Допустимо ▪ 2: Только ГВС: НЕ используется. |

Аварийный режим**Авар. ситуация**

Если тепловой насос вышел из строя, то функцию аварийного нагревателя может выполнять опционный комплект внешнего резервного нагревателя. При этом он либо автоматически, либо по ручной команде принимает на себя тепловую нагрузку.

- Если в режиме **Авар. ситуация** выбран вариант **Автоматич.** (или **обычный автоматический перегрев/ГВБП ВЫКЛ.**)⁽¹⁾, то в случае отказа теплового насоса тепловая нагрузка автоматически переключается на резервный нагреватель.
- Если для настройки **Авар. ситуация** задано значение **Ручной** и при этом тепловой насос выходит из строя, то нагрев помещения прекращаются.

Чтобы вновь запустить его вручную с интерфейса оператора, перейдите на экран **Сбой** главного меню и подтвердите, может ли резервный нагреватель принять на себя тепловую нагрузку.

⁽¹⁾ Значение **обычный автоматический перегрев/ГВБП ВЫКЛ.** оказывает такое же действие, что и **Автоматич.**, но его НЕ следует использовать, поскольку отсутствует параметр «горячая вода бытового потребления».

- Если для настройки **Авар. ситуация** задано значение **уменьшенный автоматический перегрев/ГВБП Выкл.** (или **уменьшенный автоматический перегрев/ГВБП Вкл.**)⁽¹⁾ и тепловой насос выходит из строя, то нагрев помещения уменьшается.

Как и в режиме **Ручной**, агрегат благодаря резервному нагревателю может принять на себя полную нагрузку, если пользователь включит эту функцию на экране главного меню **Сбой**.

Если в доме никто не живет в течение более длительного времени, то с целью сохранения низкого энергопотребления рекомендуется задать настройке **Авар. ситуация** значение **уменьшенный автоматический перегрев/ГВБП Выкл.**.

| # | Код | Описание |
|---------|--------|---|
| [9.5.1] | [4-06] | <ul style="list-style-type: none"> ▪ 0: Ручной ▪ 1: Автоматич. ▪ 2: уменьшенный автоматический перегрев/ГВБП Вкл. НЕ используется.^(a) ▪ 3: уменьшенный автоматический перегрев/ГВБП Выкл. ▪ 4: обычный автоматический перегрев/ГВБП Вкл. НЕ используется.^(a) |

^(a) Эти настройки не требуются, поскольку не подготавливается горячая вода бытового потребления.



ИНФОРМАЦИЯ

Автоматическая работа в аварийном режиме может настраиваться только в структуре меню интерфейса пользователя.



ИНФОРМАЦИЯ

Если неисправность теплового насоса происходит, когда для параметра **Авар. ситуация** выбран вариант **Ручной**, функции защиты помещения от замораживания, обезвоживания штукатурного маяка теплых полов и защиты от замораживания трубопроводов воды остаются активными, даже если пользователь НЕ подтвердил аварийную работу.

Принудительное выключение теплового насоса

Можно включить режим **Принудительное выключение теплового насоса**, в котором резервный нагреватель будет обеспечивать отопление помещения. Когда этот режим активирован:

- Работа теплового насоса НЕвозможна
- Охлаждение НЕвозможно

⁽¹⁾ Значение **уменьшенный автоматический перегрев/ГВБП Вкл.** оказывает такое же действие, что и **уменьшенный автоматический перегрев/ГВБП Выкл.**, но его НЕ следует использовать, поскольку отсутствует параметр «горячая вода бытового потребления».

| # | Код | Описание |
|---------|--------|--|
| [9.5.2] | [7-06] | Включение режима Принудительное выключение теплового насоса : <ul style="list-style-type: none"> ▪ 0: отключено ▪ 1: включено |

Заполненная гликолем система

Заполненная гликолем система

Эта настройка дает установщику возможность указать, чем заполнена система — гликолем или водой. Это важно в том случае, если для защиты водяного контура от замерзания используется гликоль. Если этой настройке задано НЕВЕРНОЕ значение, то жидкость в трубах может замерзнуть.

| # | Код | Описание |
|-------------|--------|---|
| Отсутствует | [E-0D] | Заполненная гликолем система : Система заполнена гликолем? <ul style="list-style-type: none"> ▪ 0: Нет ▪ 1: Да |



ПРИМЕЧАНИЕ

Если в воду добавлен гликоль, также должно быть установлено реле расхода (EKFLSW1).

Защита от замерзания водяной трубы

Касается только установок с трубопроводами вода снаружи. Эта функция пытается защитить наружный трубопровод воды от замораживания.

| # | Код | Описание |
|-------|--------|--|
| [9.7] | [4-04] | Защита от замерзания труб : <ul style="list-style-type: none"> ▪ 0: Периодический: НЕ используется. ▪ 1: Непрерывный ▪ 2: ВЫКЛ |



ПРИМЕЧАНИЕ

Если система НЕ содержит резервный нагреватель:

- Убедитесь в том, что включено управление защитой помещения от замораживания ([2-06]=1).
- НЕ изменяйте используемую по умолчанию температуру защиты помещения от замораживания [2-05].
- Убедитесь в том, что включена защита от замерзания водяной трубы ([4-04]≠2).



ПРИМЕЧАНИЕ

Защита водяной трубы от замерзания. Даже если ВЫКЛЮЧИТЬ режим нагрева/охлаждения помещения ([C.2]: Эксплуатация > Нагрев/охлаждение помещения), то защита водяной трубы от замерзания — если она активирована — останется включенной.

Подача электропитания с предпочтительным энергосбережением

| # | Код | Описание |
|---------|--------|--|
| [9.8.2] | [D-00] | <p>Ограничение: Применимо только в том случае, если параметру [9.8.4] HE присвоено значение Smart Grid.</p> <p>Разрешение нагревателя: Какие нагреватели разрешается использовать при работе источника питания по льготному тарифу?</p> <ul style="list-style-type: none"> ▪ 0 Нет: Нет ▪ 1 Только вспом. нагреватель: Только вспомогательный нагреватель (HE используется) ▪ 2 Только рез. нагреватель: Только резервный нагреватель ▪ 3 Все: Все нагреватели (HE используется) <p>См. также таблицу «Допустимые нагреватели при источнике электропитания по льготному тарифу» ниже.</p> <p>Настройка 2 имеет смысл, только когда имеется источник электропитания по льготному тарифу типа 1 или когда гидромодуль подключен к отдельному источнику электропитания по обычному тарифу (через X2M/5-6), но резервный нагреватель к источнику электропитания по льготному тарифу HE подключен.</p> |
| [9.8.3] | [D-05] | <p>Ограничение: Применимо только в том случае, если параметру [9.8.4] HE присвоено значение Smart Grid.</p> <p>Разрешение насоса:</p> <ul style="list-style-type: none"> ▪ 0 Нет: Насос принудительно выключается ▪ 1 Да: Нет ограничений |

| # | Код | Описание |
|---------|-------------|--|
| [9.8.4] | [D-01] | <p>Подключение к Источник электропитания по льготному тарифу или Smart Grid:</p> <ul style="list-style-type: none"> ▪ 0 Нет: Наружный агрегат подключен к обычному источнику электропитания. ▪ 1 Открыто: Наружный агрегат подключается к источнику электропитания по льготному тарифу. Когда сигнал источника электропитания по льготному тарифу посылается компанией по электроснабжению, контакт размыкается, а агрегат переходит в режим принудительного отключения. При возобновлении подачи электроэнергии слаботочный контакт замыкается, а агрегат возобновляет работу. Поэтому всегда включайте функцию автоматического перезапуска. ▪ 2 Закрыто: Наружный агрегат подключается к источнику электропитания по льготному тарифу. Когда сигнал источника электропитания по льготному тарифу посылается компанией по электроснабжению, контакт замыкается, а агрегат переходит в режим принудительного отключения. При возобновлении подачи электроэнергии беспотенциальный контакт размыкается, а агрегат возобновляет работу. Поэтому всегда включайте функцию автоматического перезапуска. ▪ 3 Smart Grid: Сеть Smart Grid подключена к системе |
| [9.8.5] | Отсутствует | <p>Ограничение: Применимо, только если [9.8.4]=Smart Grid.</p> <p>Отображает режим работы с поддержкой функций Smart Grid, отправленный 2-я входящими контактами Smart Grid.</p> <p>Режим работы Smart Grid:</p> <ul style="list-style-type: none"> ▪ Автономная работа ▪ Принудительное отключение ▪ Рекомендуется при ▪ Принудительное включение <p>См. также таблицу «Режимы работы с поддержкой функций Smart Grid» ниже.</p> |

| # | Код | Описание |
|---------|-------------|---|
| [9.8.6] | Отсутствует | <p>Ограничение: Применимо, только если [9.8.4]=Smart Grid.</p> <p>Установить, разрешено ли применение электрических нагревателей.</p> <p>Разрешить использование электронагревателей:</p> <ul style="list-style-type: none"> ▪ Нет ▪ Да |
| [9.8.7] | Отсутствует | <p>Ограничение: Применимо только при управлении по комнатному термостату, а также если [9.8.4]=Smart Grid.</p> <p>Установить, будет ли включена функция промежуточного накопления энергии.</p> <p>Включить накопление энергии за счет нагрева помещения:</p> <ul style="list-style-type: none"> ▪ Нет: Дополнительная энергия от солнечных панелей НЕ накапливается в контуре нагрева помещения. ▪ Да: Дополнительная энергия от солнечных панелей поступает в контур нагрева/охлаждения помещения (т. е. выполняет нагрев или охлаждение помещения). |
| [9.8.8] | Отсутствует | <p>Предельно допустимая мощность, кВт</p> <p>Ограничение: Применяется только в случае, если:</p> <ul style="list-style-type: none"> ▪ [9.8.4]=Smart Grid. ▪ Отсутствует счетчик импульсов (счетчик электроэнергии) для солнечных панелей ([9.A.2] Электрический счетчик 2 = Нет) <p>Обычно при наличии счетчика импульсов происходит следующее:</p> <ul style="list-style-type: none"> ▪ Счетчик импульсов измеряет мощность электроэнергии, производимой солнечными панелями. ▪ Агрегат ограничивает потребление электроэнергии во время режима «Рекомендуемое включение» сети Smart Grid, чтобы использовать только мощность, подаваемую солнечными панелями. <p>Однако, когда счетчик импульсов отсутствует, все равно существует возможность ограничения энергопотребления устройства, используя данную настройку (Предельно допустимая мощность, кВт). Это предотвращает чрезмерное энергопотребление и, следовательно, требует использования энергии из сети.</p> |

Допустимые нагреватели при источнике электропитания по льготному тарифу

НЕ используйте значение 1 или 3. Поскольку в системе нет вспомогательного подогревателя, то если для [D-01] задано значение 1 или 2 и при этом задать для [D-00] значение 1 или 3, то это приведет к сбросу [D-00] до исходного значения 0. Задавайте для [D-00] только те значения, которые указаны в таблице:

| [D-00] | Резервный нагреватель | Компрессор |
|--------|-----------------------|----------------------|
| 0 | Аварийное ВЫКЛЮЧЕНИЕ | Аварийное ВЫКЛЮЧЕНИЕ |
| 2 | Разрешено | |

Режимы работы с поддержкой функций Smart Grid

2 входящих контакта Smart Grid (см. «Подключение к системе Smart Grid» [► 111]) могут активировать следующие режимы Smart Grid:

| Контакт Smart Grid | | [9.8.5] Режим работы Smart Grid |
|--------------------|---|---------------------------------|
| 1 | 2 | |
| 0 | 0 | Автономная работа |
| 0 | 1 | Принудительное отключение |
| 1 | 0 | Рекомендуется при |
| 1 | 1 | Принудительное включение |

Автономная работа:

Функция Smart Grid НЕ активна.

Принудительное отключение:

- Агрегат принудительно ВЫКЛЮЧАЕТ компрессор и резервный нагреватель.
- Защитные функции (защита водяной трубы от замерзания, предотвращение слива, защита помещения от замораживания) и размораживание НЕ отменяются.

Рекомендуется при:

- Если запрос на нагрев/охлаждение помещения ВЫКЛЮЧЕН, агрегат может выбрать накопление энергии от солнечных панелей в помещении (только в случае управления по комнатному термостату) вместо передачи энергии солнечных панелей в сеть.

Цель состоит в том, чтобы накопить энергию от солнечных панелей. Следовательно, мощность устройства ограничена величиной, которую обеспечивают солнечные панели.

| Если счетчик импульсов Smart Grid... | Тогда предельное значение... |
|--------------------------------------|--|
| Доступен | Определяется агрегатом на основе входного сигнала счетчика импульсов Smart Grid. |
| Недоступен | Определяется параметром [9.8.8] Предельно допустимая мощность, кВт |

- Защитные функции (защита водяной трубы от замерзания, предотвращение слива, защита помещения от замораживания) и размораживание НЕ отменяются (мощность для этих функций не ограничивается)

Принудительное включение:

Аналогично **Рекомендуется** при, но без ограничения мощности. Цель состоит в том, чтобы НЕ использовать сеть в максимально возможной степени.

Управление потреблением энергии

Управление потреблением энергии

Подробное описание этой функции приведено в разделе «6 Руководство по применению» [▶ 29].

| # | Код | Описание |
|---------|--------|---|
| [9.9.1] | [4-08] | Управление потреблением энергии: <ul style="list-style-type: none"> ▪ 0 Нет: Отключено. ▪ 1 Непрерывный: Включено: Можно установить одно значение ограничения мощности (в А или кВт), до которого потребление энергии системой будет ограничиваться на протяжении всего времени. ▪ 2 Входы: Включено: Можно установить до четырех различных значений ограничения мощности (в А или кВт), до которых потребление энергии системой будет ограничиваться по запросу на соответствующем цифровом входе. |
| [9.9.2] | [4-09] | Тип: <ul style="list-style-type: none"> ▪ 0 Амп: Значения ограничения установлены в А. ▪ 1 кВт: Значения ограничения установлены в кВт. |

Предельное значение, когда [9.9.1]=Непрерывный, а [9.9.2]=Амп:

| # | Код | Описание |
|---------|--------|--|
| [9.9.3] | [5-05] | Предел: Применяются только в режиме ограничения тока в течение всего времени. 0 А~50 А |

Предельное значение, когда [9.9.1]=Входы, а [9.9.2]=Амп:

| # | Код | Описание |
|---------|--------|---------------------------|
| [9.9.4] | [5-05] | Предел 1: 0 А~50 А |
| [9.9.5] | [5-06] | Предел 2: 0 А~50 А |
| [9.9.6] | [5-07] | Предел 3: 0 А~50 А |
| [9.9.7] | [5-08] | Предел 4: 0 А~50 А |

Предельное значение, когда [9.9.1]=Непрерывный, а [9.9.2]=кВт:

| # | Код | Описание |
|---------|--------|--|
| [9.9.8] | [5-09] | Предел: Применяются только в режиме ограничения мощности в течение всего времени. 0 кВт~20 кВт |

Предельное значение, когда [9.9.1]=Входы, а [9.9.2]=кВт:

| # | Код | Описание |
|---------|--------|------------------------|
| [9.9.9] | [5-09] | Предел 1: 0 кВт~20 кВт |
| [9.9.A] | [5-0A] | Предел 2: 0 кВт~20 кВт |
| [9.9.B] | [5-0B] | Предел 3: 0 кВт~20 кВт |
| [9.9.C] | [5-0C] | Предел 4: 0 кВт~20 кВт |

Приоритетный нагреватель

Эта настройка определяет приоритет электронагревателей с учетом заданного вида ограничения. Поскольку вспомогательный нагреватель отсутствует, то приоритетным всегда будет резервный нагреватель.

| # | Код | Описание |
|---------|--------|---|
| [9.9.D] | [4-01] | <p>Приоритетный нагреватель:</p> <ul style="list-style-type: none"> ▪ 0 Нет : приоритет имеет резервный нагреватель. ▪ 1 Вспомогат.нагреватель: после перезапуска эта настройка вновь станет 0=Нет и приоритетным станет резервный нагреватель. ▪ 2 Резервный нагреватель: приоритет имеет резервный нагреватель. |

BBR16

Подробное описание этой функции приведено в разделе «Ограничение мощности согласно BBR16» [▶ 56].



ИНФОРМАЦИЯ

Настройки **Ограничение**: BBR16 отображаются только в том случае, если выбран шведский язык интерфейса пользователя.



ПРИМЕЧАНИЕ

2 недели на изменение. Активировав режим BBR16, у вас есть только 2 недели на изменение его настроек (**Активация BBR16** и **Предел мощности BBR16**). Через 2 недели блок «заморозит» эти настройки.

Внимание! В этом его отличие от постоянного ограничения мощности, настройки которого всегда можно изменить.

Активация BBR16

| # | Код | Описание |
|---------|--------|--|
| [9.9.F] | [7-07] | <p>Активация BBR16:</p> <ul style="list-style-type: none"> ▪ 0: отключено ▪ 1: включено |

Предел мощности BBR16

| # | Код | Описание |
|---------|---------------|--|
| [9.9.G] | [отсутствует] | <p>Предел мощности BBR16: эту настройку можно менять только через структуру меню.</p> <ul style="list-style-type: none"> ▪ 0 кВт~25 кВт, шаг 0,1 кВт |

Измерение энергии

Измерение энергии

При выполнении измерения энергии при помощи внешних счетчиков, сконфигурируйте настройки так, как описано ниже. Выберите частотно-импульсный выход для каждого измерителя мощности в соответствии с характеристиками измерителя мощности. Есть возможность подключения до 2 счетчиков с различными частотами импульсов. Если счетчики не используются или используется только 1 счетчик, выберите вариант **Нет**, чтобы указать, что соответствующий вход импульсов НЕ используется.

| # | Код | Описание |
|---------|--------|---|
| [9.A.1] | [D-08] | <p>Электрический счетчик 1:</p> <ul style="list-style-type: none"> ▪ 0 Нет: НЕ установлен ▪ 1 1/10 кВт·ч: Установлен ▪ 2 (1/кВт·ч): Установлен ▪ 3 10/кВт·ч: Установлен ▪ 4 100/кВт·ч: Установлен ▪ 5 1000/кВт·ч: Установлен |
| [9.A.2] | [D-09] | <p>Электрический счетчик 2:</p> <ul style="list-style-type: none"> ▪ 0 Нет: НЕ установлен ▪ 1 1/10 кВт·ч: Установлен ▪ 2 (1/кВт·ч): Установлен ▪ 3 10/кВт·ч: Установлен ▪ 4 100/кВт·ч: Установлен ▪ 5 1000/кВт·ч: Установлен <p>В случае счетчика импульсов для солнечных панелей:</p> <ul style="list-style-type: none"> ▪ 6 100/кВт·ч для солнечной панели: Установлен ▪ 7 1000/кВт·ч для солнечной панели: Установлен |

Датчики

Внешний датчик

| # | Код | Описание |
|---------|--------|---|
| [9.B.1] | [C-08] | <p>Внешний датчик: При подключении дополнительного внешнего датчика температуры окружающего воздуха, должен быть задан тип датчика.</p> <ul style="list-style-type: none"> 0 Нет: НЕ установлен. Для измерения в интерфейсе пользователя и в наружном агрегате используется термистор. 1 Наружный: Подключен к печатной плате гидромодуля наружного агрегата, измеряющей температуру снаружи. Примечание: Для некоторых функций еще используется датчик температуры в наружном агрегате. 2 Помещение: Подключен к печатной плате гидромодуля наружного агрегата, измеряющей температуру в помещении. Температурный датчик более НЕ используется в пользовательском интерфейсе. Примечание: Данное значение есть только при управлении комнатным термостатом. |

Смещение внеш. датчика окр. темп.

Применяется ТОЛЬКО в случае подключения и конфигурирования внешнего датчика температуры наружного воздуха.

Можно калибровать внешний датчик температуры наружного воздуха. Возможно ввести коррекцию в значение термистора. Эта настройка может использоваться для компенсации в ситуациях, когда внешний датчик температуры наружного воздуха не может быть установлен в идеальном месте.

| # | Код | Описание |
|---------|--------|--|
| [9.B.2] | [2-0B] | <p>Смещение внеш. датчика окр. темп.: Смещение для окружающей температуры, измеренной внешним датчиком температуры снаружи.</p> <ul style="list-style-type: none"> -5°C~5°C, шаг 0,5°C |

Время усреднения

Промежуточное реле исправляет влияние колебаний температуры окружающего воздуха. Выполняется расчет заданного значения средней температуры наружного воздуха на основе метеозависимости.

Температура наружного воздуха усредняется за выбранный период времени.

| # | Код | Описание |
|---------|--------|--|
| [9.B.3] | [1-0A] | Время усреднения: <ul style="list-style-type: none"> ▪ 0: Без усреднения ▪ 1: 12 часов ▪ 2: 24 часа ▪ 3: 48 часов ▪ 4: 72 часа |



ИНФОРМАЦИЯ

Если включена функция энергосбережения (см. [E08]), вычисление средней температуры наружного воздуха возможно только в случае использования датчика температуры наружного воздуха. См. раздел «6.6 Настройка датчика наружной температуры» [▶ 56].

Работа в бивалентном режиме

Работа в бивалентном режиме

Применяется только при наличии вспомогательного водонагревателя.

О функции бивалентной работы

Данная функция определяет, какой источник тепла может/будет работать на отопление помещения — система с тепловым насосом или вспомогательный водонагреватель.

| # | Код | Описание |
|---------|--------|--|
| [9.C.1] | [C-02] | Бивалентный режим: Показывает, если отопление помещения также осуществляется при помощи источника тепла, отличного от этой системы. <ul style="list-style-type: none"> ▪ 0 Нет: НЕ установлен ▪ 1 Да: Установлен. При низкой окружающей температуре снаружи включается вспомогательный водонагреватель (газовый водонагреватель или топливная горелка). Во время работы в бивалентном режиме, тепловой насос выключен. Установите данное значение при использовании вспомогательного водонагревателя. |

- Если режим **Бивалентный режим** разрешен: когда температура снаружи падает ниже температуры включения функции бивалентной работы (фиксированная или изменяющаяся в зависимости от цен на энергоносители), отопление помещения тепловым насосом автоматически прекращается и активируется сигнал разрешения для вспомогательного водонагревателя.
- Если режим **Бивалентный режим** запрещен: отопление помещения выполняет только тепловой насос в пределах рабочего диапазона. Сигнал разрешения для вспомогательного водонагревателя всегда неактивен.

Имеются следующие настройки переключения между системой с тепловым насосом и вспомогательным водонагревателем:

- [C-03] и [C-04]

- Тарифы на электроэнергию и цены на газ ([7.5.1], [7.5.2], [7.5.3] и [7.6])

[C-03], [C-04] и T_{calc}

На основе вышеприведенных настроек система с тепловым насосом рассчитывает значение T_{calc} , которое варьируется от [C-03] до [C-03]+[C-04].

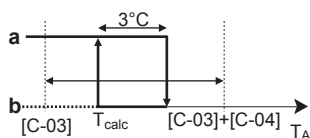

- T_A Температура снаружи
- T_{calc} Температура включения функции бивалентной работы (переменная). Ниже этой температуры вспомогательный водонагреватель всегда включен. Значение T_{calc} никогда не может быть ниже [C-03] или выше [C-03]+[C-04].
- 3°C** Фиксированный гистерезис, исключающий слишком частое переключение между системой с тепловым насосом и вспомогательным водонагревателем
- a** Вспомогательный водонагреватель включен
- b** Вспомогательный водонагреватель выключен

| Если температура снаружи... | То... | |
|--|--|--|
| | Отопление помещения системой с тепловым насосом... | Бивалентный сигнал для вспомогательного водонагревателя... |
| Опускается ниже T_{calc} | Останавливается | Подается |
| Становится выше $T_{calc} + 3^\circ\text{C}$ | Включается | Не подается |



ИНФОРМАЦИЯ

Разрешающий сигнал подается на вспомогательный водонагреватель расположенный на EKRП1НВАА (плата цифрового ввода/вывода). Контакт X1, X2 замкнут при активированной подаче сигнала и разомкнут при отключении подачи. Местоположение контакта см. на приведенной ниже иллюстрации.

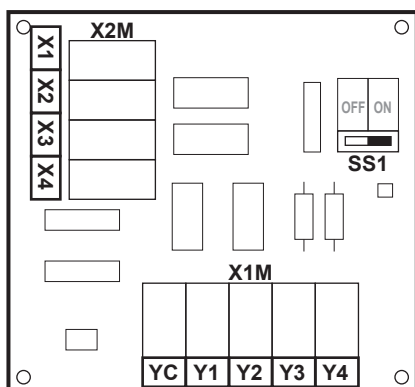

| # | Код | Описание |
|-------|--------|--|
| 9.C.3 | [C-03] | Диапазон: $-25^\circ\text{C} \sim 25^\circ\text{C}$ (шаг: 1°C) |
| 9.C.4 | [C-04] | Диапазон: $2^\circ\text{C} \sim 10^\circ\text{C}$ (шаг: 1°C) Чем выше значение [C-04], тем точнее будет переключение между системой с тепловым насосом и вспомогательным водонагревателем. |

Значение [C-03] определяется следующим образом:

- 1 Рассчитайте COP (= коэффициент производительности) по формуле:

| Формула | Пример |
|--|---|
| $\text{COP} = (\text{тариф на электроэнергию} / \text{цена на газ})^{(a)} \times \text{КПД водонагревателя}$ | Если: <ul style="list-style-type: none"> Тариф на электроэнергию: €0,20/кВтч Цена на газ: €0,06/кВтч КПД водонагревателя: 0,9 То: $\text{COP} = (20/6) \times 0,9 = 3$ |

^(a) Убедитесь, что используются одинаковые единицы измерения тарифа на электроэнергию и цены на газ (например, в обоих случаях €/кВтч).

2 Определите значение [C-03] по графику. См. пример и подписи к таблице.

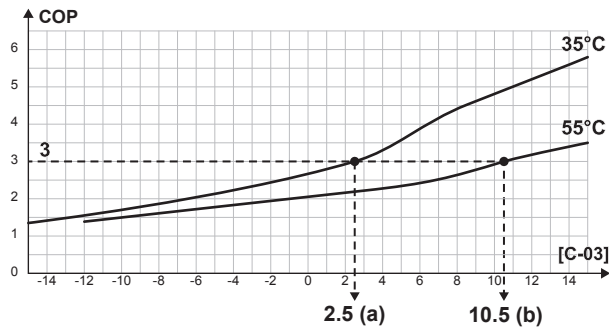

- a [C-03]=2,5 при COP=3 и температуре воды на выходе (LWT)=35°C
- b [C-03]=10,5 при COP=3 и температуре воды на выходе (LWT)=55°C



ПРИМЕЧАНИЕ

Убедитесь, что установленное значение [5-01] не менее чем на 1°C выше значения [C-03].

Тарифы на электроэнергию и цены на газ



ИНФОРМАЦИЯ

Чтобы ввести значения тарифа на электроэнергию и цены на газ, НЕ используйте настройки просмотра. Вместо этого введите их в структуре меню ([7.5.1], [7.5.2], [7.5.3] и [7.6]). Ввод тарифов на энергоносители более подробно рассматривается в руководстве по эксплуатации и в справочном руководстве пользователя.



ИНФОРМАЦИЯ

Солнечные панели. При использовании солнечных панелей задайте очень низкое значение тарифа на электроэнергию — это способствует более интенсивному использованию теплового насоса.

| # | Код | Описание |
|---------|-------------|--|
| [7.5.1] | Отсутствует | Пользоват. настройки > Цена электроэнергии > Высокая |
| [7.5.2] | Отсутствует | Пользоват. настройки > Цена электроэнергии > Средняя |
| [7.5.3] | Отсутствует | Пользоват. настройки > Цена электроэнергии > Низкая |
| [7.6] | Отсутствует | Пользоват. настройки > Цена газа |

Подача аварийного сигнала**Подача аварийного сигнала**

| # | Код | Описание |
|-------|--------|---|
| [9.D] | [C-09] | <p>Подача аварийного сигнала: Показывает логику выхода аварийного сигнала на печатной плате цифровых вводов/выходов во время отказа.</p> <ul style="list-style-type: none"> 0 Ненормальный: На выход аварийного сигнала подается напряжение при возникновении аварийной ситуации. Это значение настраивается, чтобы отличать сигнал аварийной сигнализации от отключения электропитания. 1 Нормальный: при возникновении аварийной ситуации на выход аварийного сигнала НЕ подается напряжение. <p>См. также таблицу ниже (схема подачи аварийного сигнала).</p> |

Схема подачи аварийного сигнала

| [C-09] | Аварийный сигнал подается | Аварийный сигнал не подается | На блок не поступает электропитание |
|--------|---------------------------|------------------------------|-------------------------------------|
| 0 | Выход замкнут | Выход разомкнут | Выход разомкнут |
| 1 | Выход разомкнут | Выход замкнут | |

Автоматический перезапуск**Авт.перезапуск**

Когда после аварийного отключения электропитания его подача возобновляется, функция автоматического перезапуска повторно применяет те настройки, которые были сделаны на интерфейсе пользователя на момент отключения. Поэтому рекомендуется всегда включать эту функцию.

Если источник электропитания по льготному тарифу прерывает подачу электроэнергии, то функция автоматического перезапуска должна оставаться все время включенной. Непрерывное управление гидромодулем гарантируется независимо от состояния источника электропитания по льготному тарифу путем подключения гидромодуля к отдельному источнику питания по обычному тарифу.

| # | Код | Описание |
|-------|--------|--|
| [9.E] | [3-00] | <p>Авт.перезапуск:</p> <ul style="list-style-type: none"> 0: Ручной 1: Автоматич. |

Отключение функций защиты

**ИНФОРМАЦИЯ**

Защитные функции — «Режим «Установщик на объекте»». В программном обеспечении имеются защитные функции, например по защите помещения от замораживания. При необходимости агрегат запускает эти функции автоматически.

При монтаже или обслуживании такие режимы работы нежелательны. Поэтому защитные функции можно отключить:

- **При первом включении электропитания:** по умолчанию защитные функции отключены. Через 36 часов они будут автоматически включены.
- **Впоследствии:** установщик может вручную отключить защитные функции, выбрав для настройки [9.G]: Отключение функций защиты=Да. После завершения своей работы установщик может включить защитные функции, выбрав [9.G]: Отключение функций защиты=Нет.

| # | Код | Описание |
|-------|-------------|--|
| [9.G] | Отсутствует | Отключение функций защиты: <ul style="list-style-type: none"> ▪ 0: Нет ▪ 1: Да |

Функция энергосбережения

Функция энергосбережения

**ПРИМЕЧАНИЕ**

Функция энергосбережения. Если вы хотите использовать функцию энергосбережения, то на печатной плате компрессорного модуля:

Отсоедините X804A от X805A.

Подсоедините X804A к X806A.

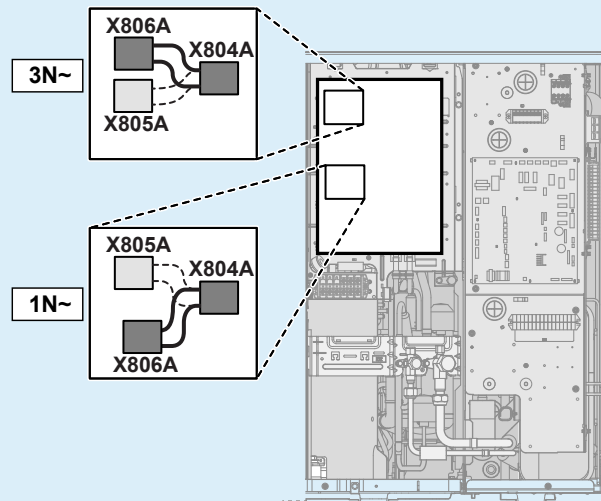

Определяет, может ли электропитание компрессорного модуля быть прервано (изнутри, системой управления гидромодулем) во время состояния останова (нет нагрева/охлаждения помещения). Окончательное решение разрешить прерывание питания компрессорного модуля во время останова зависит от температуры окружающей среды, режимов компрессора и минимальных внутренних реле.

Чтобы включить функцию энергосбережения, следует разрешить настройку [E-08] на интерфейсе пользователя.

| # | Код | Описание |
|-------|--------|--|
| [9.F] | [E-08] | Функция энергосбережения для компрессорного модуля: <ul style="list-style-type: none"> ▪ 0: Нет ▪ 1: Да |

Принудительное размораживание

Принудительное размораживание

Размораживание запускается вручную.

| # | Код | Описание |
|-------|-------------|---|
| [9.H] | Отсутствует | Вы хотите начать размораживание? <ul style="list-style-type: none"> ▪ Назад ▪ ОК |



ПРИМЕЧАНИЕ

Запуск принудительного размораживания. Принудительное размораживание можно запустить только после некоторого времени работы в режиме нагрева.

Обзор местных настроек

Все настройки могут быть выполнены с использованием структуры меню. Если по какой-либо причине требуется изменить настройки с использованием настроек просмотра, доступ к настройкам просмотра можно получить в поле обзора настроек [9.I]. См. раздел «Изменение настроек просмотра» [▶ 118].

Экспорт параметров через MMI

Об экспорте параметров конфигурации

Экспорт параметров конфигурации агрегата на карту памяти USB через MMI (интерфейс пользователя поставляется в составе принадлежностей). При диагностике эти параметры можно предоставить в наш сервисный отдел.

| # | Код | Описание |
|-------|-------------|---|
| [9.N] | Отсутствует | Ваши настройки MMI будут экспортированы на подключенное устройство хранения: <ul style="list-style-type: none"> ▪ Назад ▪ ОК |

Для экспорта параметров через MMI

| | | |
|----------|---|---|
| 1 | <p>Вставьте карту памяти USB в пользовательский интерфейс.</p>  | — |
|----------|---|---|

| | | |
|---|--|---|
| 2 | На интерфейсе пользователя перейдите к [9.N] Экспорт настроек MMI. | |
| 3 | Выберите ОК. | |
| 4 | Извлеките карту памяти USB. | — |

11.6.9 Пусконаладка

Обзор

Данное подменю содержит следующие пункты:

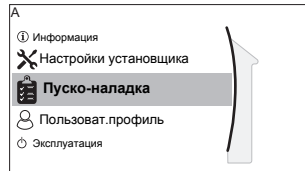

[A] Пуско-наладка

[A.1] Выполняется пробный пуск

[A.2] Проверка привода

[A.3] Выпуск воздуха

[A.4] Просушка стяжки теплого пола

О пусконаладке

См.: «12 Пусконаладка» [▶ 204]

11.6.10 Эксплуатация

Обзор

Данное подменю содержит следующие пункты:

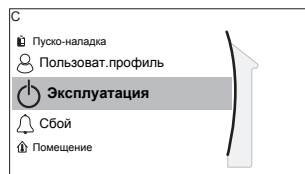

[C] Эксплуатация

[C.1] Помещение

[C.2] Нагрев/охлаждение помещения

Включение и выключение функций

В меню эксплуатации можно по отдельности разрешать или запрещать функции блока.

| # | Код | Описание |
|-------|-------------|--|
| [C.1] | Отсутствует | Помещение: <ul style="list-style-type: none"> ▪ 0: ВЫКЛ ▪ 1: ВКЛ |
| [C.2] | Отсутствует | Нагрев/охлаждение помещения: <ul style="list-style-type: none"> ▪ 0: ВЫКЛ ▪ 1: ВКЛ |

11.6.11 БЕСПРОВОДНАЯ ЛОКАЛЬНАЯ СЕТЬ



ИНФОРМАЦИЯ

Ограничение: настройки беспроводной связи видны, только если в интерфейсе пользователя установлен модуль беспроводной связи.

Обзор

Данное подменю содержит следующие пункты:

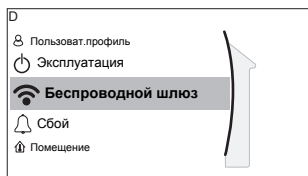

[D] Беспроводной шлюз



- [D.1] Режим
- [D.2] Перезагрузка
- [D.3] WPS
- [D.4] Удалить из облака
- [D.5] Подключение к домашней сети
- [D.6] Подключение к облаку

Сведения о модуле беспроводной связи

С помощью модуля беспроводной связи система подключается к сети Интернет. Как пользователь, вы сможете управлять системой через приложение Daikin Residential Controller.

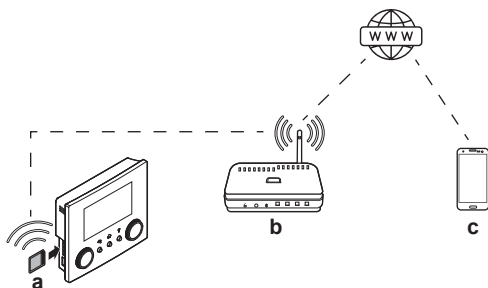
Для этого нужны следующие компоненты:



| | | |
|----------|--|---|
| a | Модуль беспроводной связи | Модуль беспроводной связи должен быть установлен в интерфейс пользователя. См. руководство по монтажу модуля беспроводной связи. |
| b | Маршрутизатор | Приобретается на месте. |
| c | Смартфон + приложение  | На смартфон пользователя нужно установить приложение Daikin Residential Controller. См.: http://www.onlinecontroller.daikineurope.com/  |

Конфигурирование

Чтобы выполнить конфигурацию приложения Daikin Residential Controller, выполняйте инструкции, которые оно будет выводить на экран. При этом на интерфейсе пользователя нужно будет выполнить следующие действия и посмотреть следующую информацию:

Режим: Включите режим AP (= адаптер беспроводной сети работает в качестве точки доступа) или выключите его.

| # | Код | Описание |
|-------|-------------|--|
| [D.1] | Отсутствует | Включить режим AP: <ul style="list-style-type: none"> ▪ Нет ▪ Да |

Перезагрузка: перезагрузка модуля беспроводной связи.

| # | Код | Описание |
|-------|-------------|---|
| [D.2] | Отсутствует | Выполнить перезагрузку шлюза: <ul style="list-style-type: none"> ▪ Назад ▪ ОК |

WPS: подключение модуля беспроводной связи к маршрутизатору.

| # | Код | Описание |
|-------|-------------|--|
| [D.3] | Отсутствует | WPS: <ul style="list-style-type: none"> ▪ Нет ▪ Да |



ИНФОРМАЦИЯ

Использование этой функции возможно только в том случае, если она поддерживается версией программного обеспечения модуля и версией приложения Daikin Residential Controller.

Удалить из облака: удаление модуля беспроводной связи из облака.

| # | Код | Описание |
|-------|-------------|--|
| [D.4] | Отсутствует | Удалить из облака: <ul style="list-style-type: none"> ▪ Нет ▪ Да |

Подключение к домашней сети: считывание данных о состоянии подключения к домашней сети.

| # | Код | Описание |
|-------|-------------|---|
| [D.5] | Отсутствует | Подключение к домашней сети: <ul style="list-style-type: none"> ▪ Отключено от [WLAN_SSID] ▪ Подключено к [WLAN_SSID] |

Подключение к облаку: считывание данных о состоянии подключения к облаку.

| # | Код | Описание |
|-------|-------------|---|
| [D.6] | Отсутствует | Подключение к облаку: <ul style="list-style-type: none"> ▪ Не подключен ▪ Подключен |

11.7 Структура меню: обзор пользовательских настроек

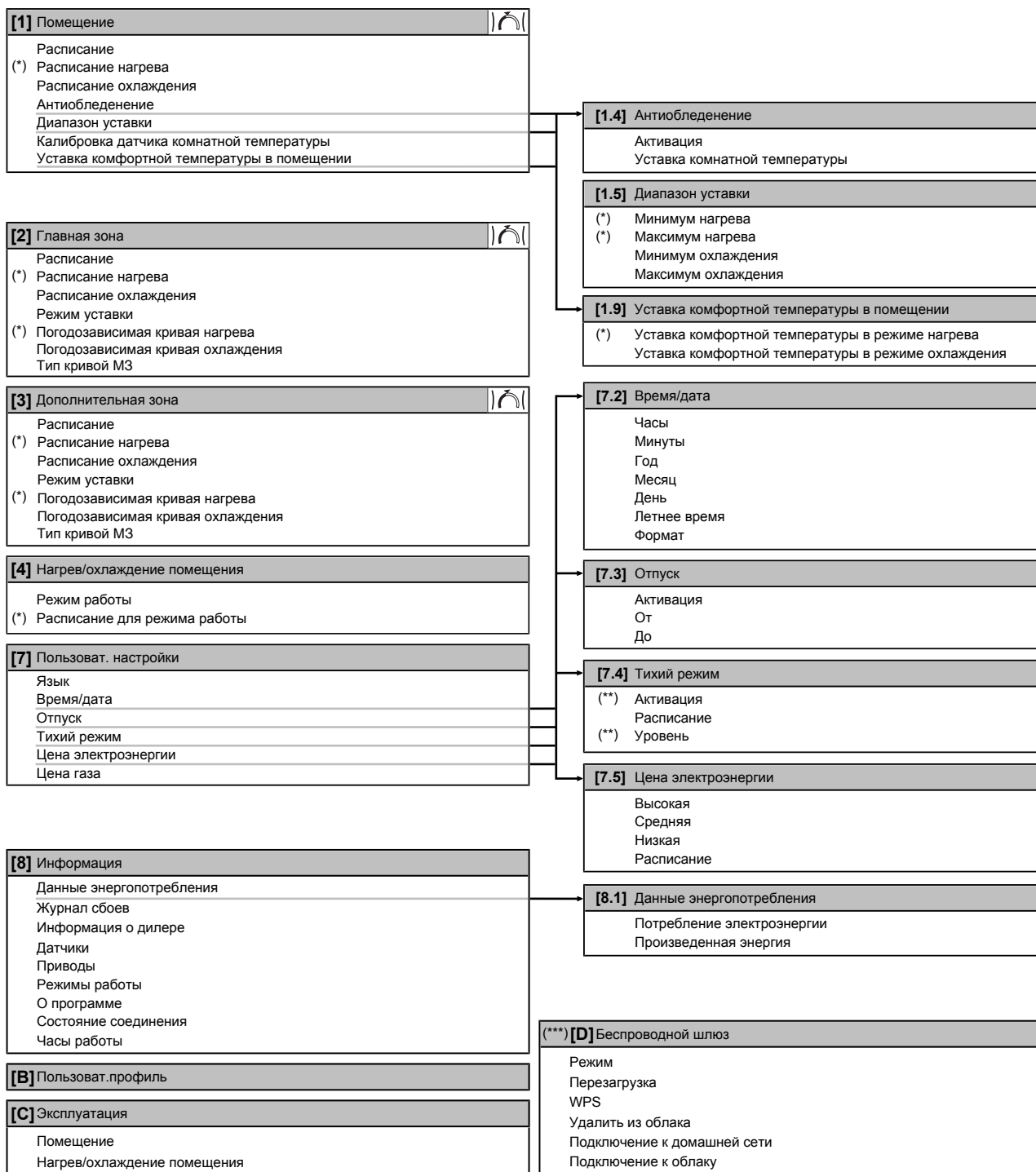

Экран уставок

(*)

Применимо только к реверсивным моделям

(**)

Доступ только у установщика

(***)

Только при наличии установленного модуля беспроводной связи



ИНФОРМАЦИЯ

В зависимости от выбранных настроек установщика и типа агрегата настройки отображаются/не отображаются.

11.8 Структура меню: обзор настроек установщика

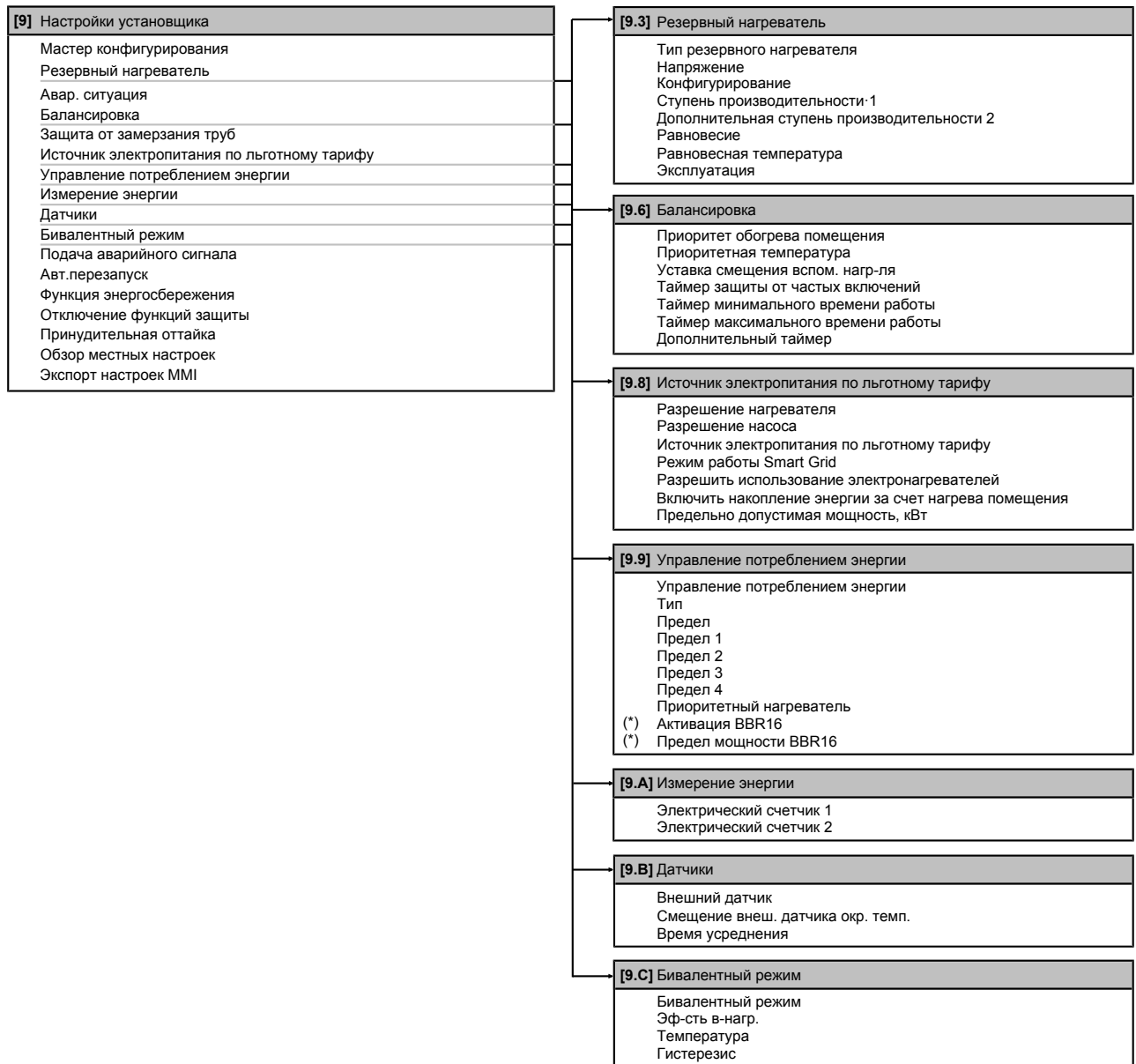

(*) Только при выборе шведского языка.



ИНФОРМАЦИЯ

В зависимости от выбранных настроек установщика и типа агрегата настройки отображаются/не отображаются.

12 Пусконаладка



ПРИМЕЧАНИЕ

Общий перечень проверок при пусконаладке. Помимо указаний по пусконаладке в данной главе, можно также воспользоваться общим перечнем проверок при пусконаладке, размещенным на Daikin Business Portal (требуется аутентификация).

Общий перечень проверок при пусконаладке, служащий дополнением к указаниям в данной главе, можно использовать в качестве руководства и шаблона отчета при проведении пусконаладки и сдаче системы пользователю.



ПРИМЕЧАНИЕ

Агрегат оснащен ручным клапаном для выпуска воздуха. Убедитесь в том, что он закрыт. Открывайте его только при выпуске воздуха.



Если местные трубопроводы содержат автоматические клапаны выпуска воздуха, убедитесь в том, что они открыты и после пуско-наладки.



ИНФОРМАЦИЯ

Защитные функции — Режим «Установщик на объекте». В программном обеспечении имеются защитные функции, например по защите помещения от замораживания. При необходимости агрегат запускает эти функции автоматически.

При монтаже или обслуживании такие режимы работы нежелательны. Поэтому защитные функции можно отключить:

- **При первом включении электропитания:** по умолчанию защитные функции отключены. Через 12 часов они будут автоматически включены.
- **Впоследствии:** установщик может вручную отключить защитные функции, выбрав для настройки [9.G]: **Отключение функций защиты=Да**. После завершения своей работы установщик может включить защитные функции, выбрав [9.G]: **Отключение функций защиты=Нет**.

В этой главе

| | | |
|--------|--|-----|
| 12.1 | Обзор: Пусконаладка..... | 204 |
| 12.2 | Меры предосторожности при вводе в эксплуатацию | 205 |
| 12.3 | Предпусковые проверочные операции..... | 205 |
| 12.4 | Перечень проверок во время пуско-наладки | 206 |
| 12.4.1 | Минимальный расход..... | 206 |
| 12.4.2 | Функция выпуска воздуха | 207 |
| 12.4.3 | Пробный рабочий запуск..... | 209 |
| 12.4.4 | Пробный запуск привода..... | 210 |
| 12.4.5 | Обезвоживание штукатурного маяка теплых полов..... | 211 |

12.1 Обзор: Пусконаладка

В этой главе приводится порядок действий и необходимые сведения, касающиеся пусконаладки системы после ее монтажа настройки.

Типовая последовательность действий

Пусконаладка состоит, как правило, из следующих этапов:

- 1 Выполнение проверок из раздела “Перечень проверок перед пусконаладкой”.
- 2 Выпуск воздуха
- 3 Пробный запуск системы.
- 4 При необходимости пробный запуск одного или нескольких приводов.
- 5 При необходимости обезвоживание штукатурного маяка теплых полов.

12.2 Меры предосторожности при вводе в эксплуатацию



ИНФОРМАЦИЯ

В ходе первого периода работы блока потребляемая мощность может быть выше указанной на паспортной табличке блока. Причина заключается в компрессоре, который должен непрерывно проработать 50 часов для достижения плавной работы и стабильного потребления энергии.



ПРИМЕЧАНИЕ

Перед пуском системы блок ДОЛЖЕН быть запитан не менее 6 часов. При отрицательных температурах окружающей среды во избежание недостатка масла и поломки компрессора во время пуска компрессорное масло необходимо нагревать.



ПРИМЕЧАНИЕ

Блок допускается к эксплуатации ТОЛЬКО с термисторами и (или) датчиками/реле давления. ИНАЧЕ может возникнуть угроза возгорания компрессора.

12.3 Предпусковые проверочные операции

Сразу же после монтажа блока проверьте перечисленное ниже. После проверки по всем пунктам блок необходимо закрыть. Питание можно подавать только на закрытый блок.

| | |
|--------------------------|--|
| <input type="checkbox"/> | Полностью изучены инструкции по монтажу как описано в руководстве по применению для установщика . |
| <input type="checkbox"/> | Наружный агрегат установлен правильно. |
| <input type="checkbox"/> | Электропроводка по месту установки оборудования Убедитесь в том, что прокладка и подсоединение электропроводки выполнены согласно указаниям, приведенным в разделе «9 Подключение электрооборудования» [▶ 82], а также в соответствии с прилагаемыми электрическими схемами и с действующим законодательством. |
| <input type="checkbox"/> | Система надлежащим образом заземлена а заземляющие клеммы надежно закреплены. |
| <input type="checkbox"/> | Предохранители или иные предохранительные устройства устанавливаются по месту монтажа оборудования согласно указаниям, изложенным в этом документе. Замена их перемычками НЕ допускается. |
| <input type="checkbox"/> | Напряжение питания соответствует значению, указанному на имеющейся на блоке идентификационной табличке. |

| | |
|--------------------------|---|
| <input type="checkbox"/> | В распределительной коробке НЕТ неплотных соединений или поврежденных электрических компонентов. |
| <input type="checkbox"/> | Внутри наружного агрегата НЕТ поврежденных компонентов или сжатых труб . |
| <input type="checkbox"/> | Только если установлен комплект внешнего резервного нагревателя: Автоматический выключатель резервного нагревателя F1B (устанавливается на заводе-изготовителе в комплекте резервного нагревателя) ВКЛЮЧЕН. |
| <input type="checkbox"/> | Установлены трубы надлежащего размера, и сами трубопроводы правильно изолированы. |
| <input type="checkbox"/> | Внутри наружного агрегата нет утечки воды . |
| <input type="checkbox"/> | Запорные клапаны правильно установлены и полностью открыты. |
| <input type="checkbox"/> | Ручной клапан выпуска воздуха закрыт. |
| <input type="checkbox"/> | Клапан сброса давления при открытии выпускает воду. Чистая вода должна выходить наружу. |
| <input type="checkbox"/> | Минимальный объем воды обеспечивается при всех условиях. См. пункт «Проверка объема и расхода воды» в разделе «8.1 Подготовка трубопроводов воды» [▶ 68]. |

12.4 Перечень проверок во время пуско-наладки

| | |
|--------------------------|---|
| <input type="checkbox"/> | Минимальный расход обеспечивается при любых условиях. См. пункт “Проверка объема и расхода воды” в разделе «8.1 Подготовка трубопроводов воды» [▶ 68]. |
| <input type="checkbox"/> | Выпуск воздуха. |
| <input type="checkbox"/> | Пробный запуск. |
| <input type="checkbox"/> | Пробный запуск привода. |
| <input type="checkbox"/> | Функция обезвоживания штукатурного маяка теплых полов Активируется функция обезвоживания штукатурного маяка теплых полов (при необходимости). |

12.4.1 Минимальный расход

Цель

Для правильной работы блока важно проверить, достигается ли минимальный расход. При необходимости измените настройку перепускного клапана.

| Режим работы | Минимальный допустимый расход |
|---|-------------------------------|
| Охлаждение | 20 л/мин |
| Нагрев/размораживание при температуре снаружи выше -5°C | |
| Нагрев/размораживание при температуре снаружи ниже -5°C | 22 л/мин |

Проверка минимального расхода

| | | |
|----------|--|---|
| 1 | Проверьте по конфигурации гидравлической системы, какие контуры нагрева помещения могут перекрываться механическими, электронными или иными клапанами. | — |
|----------|--|---|

| | | |
|---|---|---|
| 2 | Перекрыйте все контуры нагрева помещения, которые могут быть перекрыты. | — |
| 3 | Запустите насос в режиме пробного запуска (см. раздел «Пробный запуск привода» [▶ 210]). | — |
| 4 | Посмотрите значение расхода ^(a) и измените настройку перепускного клапана, чтобы получить допустимый требуемый расход + 2 л/мин. | — |

^(a) В режиме пробного запуска насоса расход в агрегате может быть меньше минимально допустимого.

12.4.2 Функция выпуска воздуха

Цель

При пусконаладке и монтаже агрегата очень важно удалить весь воздух из контура циркуляции воды. Во время выпуска воздуха насос работает, но агрегат фактически не работает, и начинается удаление воздуха из контура воды.



ПРИМЕЧАНИЕ

Перед началом выпуска воздуха откройте предохранительный клапан и убедитесь в том, что в контур залито достаточное количество воды. Процедуру выпуска воздуха можно начать, только если после открытия клапана из него вытекает вода.

Ручной или автоматический

Выпуск воздуха осуществляется в 2 режимах:

- Ручной: вы можете выбрать низкую или высокую частоту вращения насоса.
- Автоматический режим: агрегат автоматически изменяет частота вращения насоса.

Типовая последовательность действий

Выпуск воздуха из системы должен включать следующие этапы:

- 1 Ручной выпуск воздуха
- 2 Автоматический выпуск воздуха



ПРИМЕЧАНИЕ

Агрегат оснащен ручным клапаном для выпуска воздуха. Убедитесь в том, что он закрыт. Открывайте его только при выпуске воздуха.



Если местные трубопроводы содержат автоматические клапаны выпуска воздуха, убедитесь в том, что они открыты и после пуско-наладки.



ПРИМЕЧАНИЕ

Во время выпуска воздуха с помощью предусмотренного в блоке клапана для выпуска воздуха соберите любую жидкость, которая может вытекать из клапана. Если жидкость НЕ собирать, она может капать на внутренние компоненты и повредить блок.

**ИНФОРМАЦИЯ**

- Чтобы выпустить воздух, используйте все имеющиеся в системе клапаны для выпуска воздуха. Сюда входят ручной клапан для выпуска воздуха наружного агрегата и все приобретаемые по месту установки клапаны.
- Если в системе предусмотрен комплект внешнего резервного нагревателя, также используйте установленный на нем клапан для выпуска воздуха.
- Если система содержит комплект клапанов ЕКМВНВР1, во время выпуска воздуха следует вручную переключить положение 3-ходового клапана (посредством поворота ручки) из этого комплекта, чтобы воздух не оставался в обходной линии. Дополнительную информацию см. в разделе «Комплект внешнего резервного нагревателя» [▶ 94].

**ИНФОРМАЦИЯ**

Начните с ручного выпуска воздуха. Когда удален почти весь воздух, выполните автоматический выпуск воздуха. При необходимости следует повторить автоматический выпуск воздуха, пока весь воздух точно не будет удален из системы. Во время выпуска воздуха НЕ применяется ограничение скорости насоса [9-0D].

Выпуск воздуха автоматически прекращается через 30 минут.

**ИНФОРМАЦИЯ**

Для получения самых лучших результатов производите выпуск воздуха отдельно из каждого контура.







Ручной выпуск воздуха

Условия: Проверьте, чтобы была остановлена работа во всех режимах. Перейдите к [С]: Эксплуатация и остановите работу в режиме Помещение и Нагрев/охлаждение помещения.

| | | |
|---|---|---|
| 1 | Установите уровень доступа пользователя Установщик . См. раздел «Изменение уровня разрешений пользователей» [▶ 117]. | — |
| 2 | Перейдите к [A.3]: Пуско-наладка > Выпуск воздуха. | |
| 3 | В меню задайте Тип = Ручной. | |
| 4 | Выберите Запустить выпуск воздуха . | |
| 5 | Выберите ОК для подтверждения. Результат: Начинается выпуск воздуха. По завершении он прекратится автоматически. | |
| 6 | В режиме ручного управления можно изменить частоту вращения насоса. Для ее изменения: | — |
| 1 | Откройте меню и перейдите к пункту [A.3.1.5]: Настройки . | |
| 2 | Выполните прокрутку до пункта Скорость насоса и выберите для него вариант Низкая/Высокая . | |
| 7 | Чтобы остановить выпуск воздуха вручную: | — |
| 1 | Откройте меню и перейдите к Остановить выпуск воздуха . | |
| 2 | Выберите ОК для подтверждения. | |

Для автоматического выпуска воздуха

Условия: Проверьте, чтобы была остановлена работа во всех режимах. Перейдите к [С]: Эксплуатация и остановите работу в режиме Помещение и Нагрев/охлаждение помещения.

| | | |
|---|--|---|
| 1 | Установите уровень доступа пользователя Установщик . См. раздел «Изменение уровня разрешений пользователей» [▶ 117]. | — |
| 2 | Перейдите к [А.3]: Пуско-наладка > Выпуск воздуха. |  |
| 3 | В меню задайте Тип = Автоматич. . |  |
| 4 | Выберите Запустить выпуск воздуха . |  |
| 5 | Выберите ОК для подтверждения. Результат: Начинается выпуск воздуха. По завершении оно прекратится автоматически. |  |
| 6 | Чтобы остановить выпуск воздуха вручную: | — |
| 1 | В меню перейдите к Остановить выпуск воздуха . |  |
| 2 | Выберите ОК для подтверждения. |  |

12.4.3 Пробный рабочий запуск





Цель

Выполните пробные запуски агрегата и для проверки его правильной работы контролируйте температуру воды на выходе. Следует выполнить пробные запуски в следующих режимах:

- Нагрев (если он предусмотрен)
- Охлаждение

Выполнение пробного рабочего запуска

Условия: Проверьте, чтобы была остановлена работа во всех режимах. Перейдите к [С]: Эксплуатация и остановите работу в режиме Помещение и Нагрев/охлаждение помещения.

| | | |
|---|---|---|
| 1 | Установите уровень доступа пользователя Установщик . См. раздел «Изменение уровня разрешений пользователей» [▶ 117]. | — |
| 2 | Перейдите к [А.1]: Пуско-наладка > Выполняется пробный пуск. |  |
| 3 | Выберите проверку из списка. Пример: Нагрев . |  |
| 4 | Выберите ОК для подтверждения. Результат: Начнется пробный запуск. По завершении он прекратится автоматически (±30 мин). |  |
| | Чтобы остановить пробный запуск вручную: | — |
| 1 | В меню перейдите к Остановить пробный пуск . |  |
| 2 | Выберите ОК для подтверждения. |  |

**ИНФОРМАЦИЯ**

Если температура снаружи находится за пределами рабочего диапазона, то агрегат либо НЕ будет работать, либо НЕ достигнет требуемой мощности.

Контроль температуры воды на выходе

В режиме пробного запуска правильность работы агрегата проверяется путем отслеживания температуры воды на выходе (режим нагрева/охлаждения).

Для контроля температуры:

| | | |
|----------|-------------------------------------|--|
| 1 | В меню перейдите к Датчики . | |
| 2 | Выберите информацию о температуре. | |

12.4.4 Пробный запуск привода

Цель

Выполнить пробный запуск различных приводов для проверки их функционирования. Например, если выбрать **Насос**, то будет выполнен пробный запуск насоса.

Для проведения пробного запуска привода

Условия: Проверьте, чтобы была остановлена работа во всех режимах. Перейдите к [С]: **Эксплуатация** и остановите работу в режиме **Помещение и Нагрев/охлаждение помещения**.

| | | |
|----------|---|---|
| 1 | Установите уровень доступа пользователя «Установщик». См. раздел « Изменение уровня разрешений пользователей » [▶ 117]. | — |
| 2 | Перейдите к [A.2]: Пуско-наладка > Проверка привода . | |
| 3 | Выберите проверку из списка. Пример: Насос . | |
| 4 | Выберите ОК для подтверждения. | |
| | Результат: Начнется пробный запуск привода. По завершении он прекратится автоматически (± 30 мин). | |
| | Чтобы остановить пробный запуск вручную: | — |
| | 1 В меню перейдите к Остановить пробный пуск . | |
| 2 | Выберите ОК для подтверждения. | |

Возможные пробные запуски привода

- Испытание Резервный нагреватель 1
- Испытание Резервный нагреватель 2
- Испытание Насос

**ИНФОРМАЦИЯ**

Перед выполнением пробного запуска убедитесь в том, что выпущен весь воздух. Во время пробного запуска следите за тем, чтобы в контуре воды не было нарушений нормальной работы.

- Испытание Бивалентный сигнал
- Испытание Подача аварийного сигнала
- Испытание Сигнал охл./нагр.

12.4.5 Обезвоживание штукатурного маяка теплых полов

О просушке стяжки теплого пола**Цель**

Функция обезвоживания штукатурного маяка теплых полов (UFH) предназначена для просушки штукатурного маяка системы нагрева полов при проведении в здании строительных работ.

**ПРИМЕЧАНИЕ**

Обязанности установщика:

- связаться с производителем штукатурного маяка по поводу максимально допустимой температуры воды во избежание растрескивания штукатурного маяка;
- запрограммировать график обезвоживания штукатурного маяка теплых полов согласно инструкции по первой просушке штукатурного маяка, полученной от его производителя;
- регулярно проверять надлежащее функционирование согласно заданным настройкам;
- выбрать правильную программу, соответствующую типу используемого штукатурного маяка.

Программирование графика обезвоживания штукатурного маяка теплых полов**Продолжительность и температура**

Установщик может запрограммировать до 20 действий. Для каждого действия он должен ввести:

- 1 продолжительность в часах, до 72 часов,
- 2 нужную температуру воды на выходе, до 55°C.

Пример:

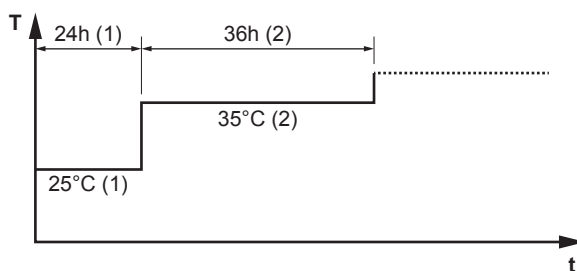

T Нужная температура воды на выходе (15~55°C)

t Продолжительность (1~72 ч)

(1) Шаг 1

(2) Шаг 2

Ступени

| | | |
|----------|--|-----|
| 1 | Установите уровень доступа пользователя Установщик . См. раздел «Изменение уровня разрешений пользователей» [▶ 117]. | — |
| 2 | Перейдите к [A.4.2]: Пуско-наладка > Просушка стяжки теплого пола > Программа . | 🔍⋯○ |

| | | |
|---|---|------|
| 3 | Запрограммируйте расписание: Чтобы добавить новый шаг, выберите следующую пустую строку и измените значение в ней. Чтобы удалить шаг и все шаги ниже него, уменьшите продолжительность до «—». | — |
| | ▪ Выполните прокрутку расписания. | ⌚⋯⋯○ |
| | ▪ Настройте продолжительность (от 1 до 72 часов) и температуры (от 15°C до 55°C). | ○⋯⋯⌚ |
| 4 | Нажмите на левый наборный диск, чтобы сохранить расписание. | ⌚⋯⋯○ |

Для обезвоживания штукатурного маяка теплых полов



ИНФОРМАЦИЯ

- Если настройке Ручной присвоено значение **Авар. ситуация** ([9.5]=0) и в блок поступает сигнал начала аварийной работы, то перед ее началом интерфейс пользователя запросит подтверждение. Функция обезвоживания штукатурного маяка теплых полов активна, даже если пользователь НЕ подтверждает аварийную работу.
- Во время обезвоживания штукатурного маяка теплых полов НЕ применяется ограничение скорости насоса [9-0D].



ПРИМЕЧАНИЕ

Чтобы выполнить обезвоживание штукатурного маяка теплых полов, следует отключить защиту помещения от замораживания ([2-06]=0). По умолчанию она включена ([2-06]=1). Однако в режиме «установщик на месте» (см. раздел «Пусконаладка») защита помещения от замораживания будет автоматически отключена на 12 часов после первого включения питания.

Если по истечении этого времени требуется проводить обезвоживание штукатурного маяка, вручную отключите защиту помещения от замораживания, задав для настройки [2-06] значение «0», и НЕ включайте ее до завершения обезвоживания. В противном случае произойдет растрескивание штукатурного маяка.



ПРИМЕЧАНИЕ

Чтобы обеспечить возможность запуска обезвоживания штукатурного маяка теплых полов, убедитесь в том, что выбраны следующие настройки:

- [4-00] = 1
- [C-02] = 0
- [D-01] = 0
- [4-08] = 0
- [4-01] ≠ 1

Ступени

Условие: Запрограммировано расписание обезвоживания штукатурного маяка теплых полов. См. раздел «Программирование графика обезвоживания штукатурного маяка теплых полов» [▶ 211].

Условие: Проверьте, чтобы была остановлена работа во всех режимах. Перейдите к [C]: Эксплуатация и остановите работу в режиме Помещение и Нагрев/охлаждение помещения.

| | | |
|---|---|---|
| 1 | Установите уровень доступа пользователя Установщик . См. раздел «Изменение уровня разрешений пользователей» [▶ 117]. | — |
| 2 | Перейдите к [A.4]: Пуско-наладка > Просушка стяжки теплого пола . | |
| 3 | Выберите Пуск просушки стяжки ТП . | |
| 4 | Выберите ОК для подтверждения. Результат: Начнется обезвоживание штукатурного маяка теплых полов. По завершении оно прекратится автоматически. | |
| 5 | Чтобы вручную прекратить обезвоживание штукатурного маяка теплых полов: | — |
| 1 | Откройте меню и перейдите к Остановка просушки стяжки ТП . | |
| 2 | Выберите ОК для подтверждения. | |

Считывание состояния обезвоживания штукатурного маяка теплых полов

Условия: Вы выполняете обезвоживание штукатурного маяка теплых полов.

| | | |
|---|---|---|
| 1 | Нажмите кнопку «Назад». Результат: Будет выведен график с выделенным текущим шагом расписания обезвоживания штукатурного маяка, общее оставшееся время и текущая нужная температура воды на выходе. | |
| 2 | Нажмите левый наборный диск, чтобы открыть структуру меню. Это нужно для: | |
| 1 | Просмотра текущего статуса датчиков и приводов | — |
| 2 | Внесения изменений в текущую программу | — |

Прекращение обезвоживания штукатурного маяка теплых полов (UFH)

Ошибка U3

При останове программы вследствие ошибки или выключения на интерфейсе пользователя отображается ошибка U3. Информация об устранении причин появления кодов ошибок приведена в разделе [«15.4 Устранение неполадок по кодам сбоя»](#) [▶ 225].

При сбое электропитания ошибка U3 не возникает. При восстановлении питания блок автоматически возобновляет работу с последнего этапа и продолжает выполнение программы.

Прекращение просушки стяжки теплого пола (UFH)

Чтобы вручную прекратить просушку стяжки теплого пола:

| | | |
|---|---|---|
| 1 | Перейдите к [A.4.3]: Пуско-наладка > Просушка стяжки теплого пола | — |
| 2 | Выберите Остановка просушки стяжки ТП . | |
| 3 | Выберите ОК для подтверждения. Результат: Просушка стяжки теплого пола прекращена. | |

Отображение текущего статуса просушки стяжки теплого пола (UFH)

Если программа остановлена вследствие ошибки, выключения или отключения электропитания, можно считать состояние просушки стяжки теплого пола:

| | | |
|----------|---|---|
| 1 | Перейдите к [A.4.3]: Пуско-наладка > Просушка стяжки теплого пола > Состояние |  |
| 2 | Здесь можно считать значение: Остановлено на + шаг , на котором было остановлена просушка стяжки теплого пола. | — |
| 3 | Измените программу и перезапустите ее ^(a) . | — |

^(a) Если программа обезвоживания штукатурного маяка теплых полов (UFH) была остановлена вследствие отключения электропитания, а затем оно восстановлено, то программа автоматически перезапустится с последнего выполненного шага.

13 Передача потребителю

По завершении пробного запуска, если блок работает нормально, убедитесь в том, что пользователю ясно следующее:

- Заполните таблицу настроек установщика (в руководстве по эксплуатации) фактическими настройками.
- Проверьте, есть ли у пользователя печатная версия документации, которую нужно хранить в справочных целях на будущее. Сообщите пользователю приведенный выше в этом руководстве URL-адрес, где размещена вся документация.
- Объясните пользователю, как правильно обращаться с системой и что делать при возникновении неполадок.
- Покажите пользователю, как проводить обслуживание блока.
- Расскажите потребителю о возможностях энергосбережения согласно описанию в руководстве по эксплуатации.

14 Техническое и иное обслуживание



ПРИМЕЧАНИЕ

Контрольный перечень операций технического обслуживания и осмотра. Помимо инструкций по проведению технического обслуживания, изложенных в этом разделе, рекомендуется ознакомиться с контрольным перечнем операций технического обслуживания и осмотра, размещенным на портале Daikin Business Portal (аутентификация обязательна).

Контрольным перечнем операций технического обслуживания и осмотра можно пользоваться как справочником в дополнение к изложенным в этом разделе инструкциям, а также как шаблоном для составления акта проведения технического обслуживания.



ПРИМЕЧАНИЕ

Техническое обслуживание может проводиться **ТОЛЬКО** уполномоченным монтажником или специалистом по обслуживанию.

Техническое обслуживание рекомендуется проводить не реже раза в год. При этом следует учесть, что действующим законодательством может предписываться сокращенная периодичность техобслуживания.

В этой главе

| | | |
|--------|---|-----|
| 14.1 | Техника безопасности при техобслуживании..... | 216 |
| 14.2 | Ежегодное техническое обслуживание..... | 216 |
| 14.2.1 | Ежегодное техобслуживание наружного агрегата: обзор..... | 216 |
| 14.2.2 | Ежегодное техобслуживание наружного агрегата: инструкции..... | 217 |

14.1 Техника безопасности при техобслуживании



ОПАСНО! РИСК ПОРАЖЕНИЯ ЭЛЕКТРИЧЕСКИМ ТОКОМ



ОПАСНО! ОПАСНОСТЬ ВОЗГОРАНИЯ ИЛИ ОЖОГА



ПРИМЕЧАНИЕ: Опасность электростатического разряда

Перед выполнением любых работ по техническому и иному обслуживанию коснитесь металлической части блока, чтобы снять статическое электричество и защитить плату.

14.2 Ежегодное техническое обслуживание

14.2.1 Ежегодное техобслуживание наружного агрегата: обзор

Не реже, чем раз в год необходимо проверять следующее:

- Теплообменник
- Фильтр для воды
- Давление воды

- Клапан сброса давления воды
- Распределительная коробка

14.2.2 Ежегодное техобслуживание наружного агрегата: инструкции

Теплообменник

Теплообменник наружного агрегата может засориться пылью, грязью, листьями и др. Рекомендуется ежегодно прочищать теплообменник. Засорение теплообменника приводит к резкому снижению или резкому повышению давления, что ухудшает производительность.

Фильтр для воды

Закройте клапан. Прочистите и промойте фильтр для воды.



ПРИМЕЧАНИЕ

При работе с фильтром будьте осторожны. Во избежание повреждения сетчатого элемента НЕ вставляйте его на место со слишком большим усилием.

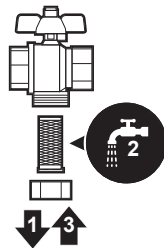

Давление воды

Давление воды поддерживается на уровне, превышающем 1 бар. Если оно ниже, добавьте воду.

Клапан сброса давления воды

Откройте клапан и убедитесь в том, что он работает должным образом. **Вода может быть очень горячей!**

Проверьте следующее:

- Расход воды из клапана сброса давления достаточно высок, не обнаружено засорения в клапане или между трубопроводами.
- Грязная вода выходит из клапана сброса давления:
 - откройте клапан и подождите, пока в отработанной воде больше не будет грязи;
 - промойте систему

Рекомендуется проводить данное обслуживание чаще.

Распределительная коробка

- Проведите тщательную визуальную проверку распределительной коробки для выявления очевидных дефектов, таких как ослабление контактов и повреждение проводки.
- С помощью омметра проверьте правильность работы контакторов K1M, K2M, K3M и K5M (в зависимости от установки). При ВЫКЛЮЧЕННОМ питании все контакты этих контакторов должны быть разомкнуты.



ПРЕДУПРЕЖДЕНИЕ

При повреждении внутренней проводки ее замена производится производителем, сотрудником сервисной службы или иным квалифицированным специалистом.

15 Поиск и устранение неполадок

В этой главе

| | | |
|--------|---|-----|
| 15.1 | Обзор: Устранение неисправностей..... | 219 |
| 15.2 | Меры предосторожности при поиске и устранении неполадок..... | 219 |
| 15.3 | Решение проблем на основе признаков..... | 220 |
| 15.3.1 | Признак: агрегат НЕ производит нагрев или охлаждение должным образом..... | 220 |
| 15.3.2 | Признак: компрессор НЕ запускается..... | 221 |
| 15.3.3 | Признак: система издает булькающий шум после пуска/наладки..... | 222 |
| 15.3.4 | Проблема: заклинило насос..... | 223 |
| 15.3.5 | Признак: Насос шумит (кавитация)..... | 223 |
| 15.3.6 | Признак: Открывается клапан сброса давления..... | 224 |
| 15.3.7 | Признак: Течет клапан сброса давления воды..... | 224 |
| 15.3.8 | Признак: при низкой наружной температуре помещение обогревается НЕДОСТАТОЧНО..... | 225 |
| 15.4 | Устранение неполадок по кодам сбоя..... | 225 |
| 15.4.1 | Отображение текста справки в случае неисправности..... | 226 |
| 15.4.2 | Коды ошибок блока..... | 226 |

15.1 Обзор: Устранение неисправностей

В этом разделе рассказывается о том, что нужно сделать, если возникли неполадки.

Вот какие сведения здесь изложены:

- Решение проблем на основе признаков
- Устранение неполадок по кодам сбоя

Приступая к поиску и устранению неполадок...

Проведите тщательную визуальную проверку блока для выявления очевидных дефектов, например, ослабленных соединений или поврежденной электропроводки.

15.2 Меры предосторожности при поиске и устранении неполадок



ПРЕДУПРЕЖДЕНИЕ

- Перед проведением проверки распределительной коробки блока **ОБЯЗАТЕЛЬНО** проследите за тем, чтобы блок был отключен от сети. Выключите соответствующий автоматический выключатель.
- Если сработало защитное устройство, отключите блок от сети электропитания и найдите причину срабатывания защиты, только после этого можно возвращать устройство в исходное состояние. **НИКОГДА** не закорачивайте защитные устройства и не меняйте их заводские настройки, заданные по умолчанию. При невозможности установить причину проблемы обратитесь к дилеру.



ОПАСНО! РИСК ПОРАЖЕНИЯ ЭЛЕКТРИЧЕСКИМ ТОКОМ

**ПРЕДУПРЕЖДЕНИЕ**

Во избежание опасности из-за непреднамеренного сброса термовыключателя, данное устройство НЕЛЬЗЯ подключать к внешнему переключателю (например, к таймеру) или к цепи, которая регулярно включается и выключается устройством.

**ОПАСНО! ОПАСНОСТЬ ВОЗГОРАНИЯ ИЛИ ОЖОГА**

15.3 Решение проблем на основе признаков

15.3.1 Признак: агрегат HE производит нагрев или охлаждение должным образом



| Возможные причины | Способ устранения |
|-------------------------------------|---|
| Температура задана НЕВЕРНО | Проверьте настройки температуры на пульте дистанционного управления. См. руководство по эксплуатации. |
| Слишком мал расход воды. | Проверьте следующее: <ul style="list-style-type: none"> ▪ Все запорные клапаны в контуре циркуляции воды полностью открыты. ▪ Фильтр для воды чист. При необходимости произведите чистку. ▪ В системе отсутствует воздух. При необходимости удалите воздух. Воздух можно удалить вручную (см. раздел «Ручной выпуск воздуха» [▶ 208]) либо использовать функцию автоматического выпуска воздуха (см. раздел «Для автоматического выпуска воздуха» [▶ 209]). ▪ Давление воды >1 бар. ▪ Расширительный бак HE поврежден. ▪ Сопротивление в контуре воды HE слишком высокое для насоса (см. кривую внешнего статического давления (ESP)). <p>Если после всех указанных проверок проблема не решена, обратитесь к дилеру. В некоторых случаях расход воды в агрегате может быть снижен. Это нормально.</p> |
| Слишком мал объем воды в установке. | Обеспечьте, чтобы объем воды в установке превышал необходимый минимум (см. раздел «Проверка объема и расхода воды» [▶ 71]). |

15.3.2 Признак: компрессор HE запускается

| Возможные причины | Способ устранения |
|--|---|
| <p>Агрегат должен запускаться, находясь в рабочем диапазоне (температура воды слишком низка)</p> | <p>Если система содержит резервный нагреватель:</p> <p>Если температура воды слишком низка, агрегат сначала с помощью резервного нагревателя достигает минимальной температуры воды (15°C).</p> <p>Проверьте следующее:</p> <ul style="list-style-type: none"> ▪ Электропитание резервного нагревателя подведено правильно. ▪ Тепловое реле резервного нагревателя HE активировано. ▪ Контактные элементы резервного нагревателя HE повреждены. <p>Если система HE содержит резервный нагреватель:</p> <p>Может потребоваться запуск с небольшим объемом воды. Для этого постепенно открывайте нагревательные приборы. В результате температура воды будет повышаться постепенно. Контролируйте температуру воды на входе, которая HE должна падать ниже 25°C.</p> <p>Если после выполнения всех указанных проверок проблема не решена, обратитесь к дилеру.</p> |
| <p>Параметры источника электропитания по льготному тарифу и электросхемы HE совпадают</p> | <p>Они должны соответствовать электрическим соединениям. См. разделы:</p> <ul style="list-style-type: none"> ▪ «Подключение основного источника питания» [▶ 90] ▪ «Информация об энергосберегающем источнике электропитания» [▶ 84] ▪ «Обзор электрических соединений за исключением внешних приводов» [▶ 85] |



| Возможные причины | Способ устранения |
|--|---|
| Компанией по электроснабжению направлен сигнал о вводе в действие льготного тарифа на электроэнергию | На интерфейсе пользователя блока перейдите к [8.5.В] Информация > Приводы > Контакт для принудительной остановки . Если настройке Контакт для принудительной остановки присвоено значение ВКЛ , то блок работает в режиме предпочтительного энергосбережения. Дождитесь восстановления электропитания в обычном режиме (максимум 2 часа). |

15.3.3 Признак: система издает булькающий шум после пуска/наладки

| Возможная причина | Способ устранения |
|------------------------|--|
| В системе есть воздух. | Удалите воздух из системы. ^(a) |
| Разные неисправности. | Проверьте, отображается ли  или  на главном экране интерфейса пользователя. Более подробную информацию о неисправностях см. в разделе « Отображение текста справки в случае неисправности » [▶ 226]. |

^(a) Рекомендуется удалять воздух с помощью функции удаления воздуха, имеющейся у агрегата (должен выполнять установщик). При удалении воздуха из нагревательных приборов или коллекторов помните следующее:

**ПРЕДУПРЕЖДЕНИЕ**

Удаление воздуха из нагревательных приборов или коллекторов. Перед удалением воздуха из нагревательных приборов или коллекторов проверьте, отображается ли  или  на главном экране интерфейса пользователя.

- Если нет, вы можете немедленно удалить воздух.
- Если да, позаботьтесь о том, чтобы помещение, в котором вы хотите выполнять процедуру удаления воздуха, достаточно хорошо вентилировалось. **Причина:** когда вы удаляете воздух из нагревательных приборов или коллекторов, хладагент может просочиться в водяной контур, а затем в помещение.

15.3.4 Проблема: заклинило насос

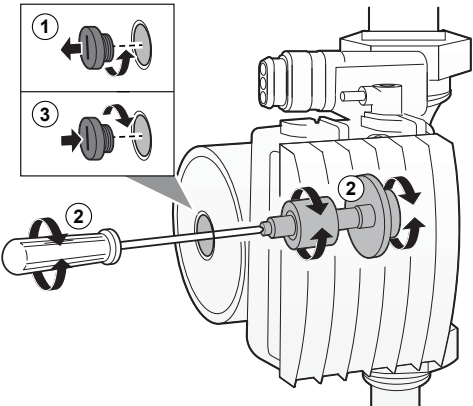
| Возможные причины | Способ устранения |
|--|---|
| <p>Если электропитание агрегата было отключено на длительное время, то известковые отложения могли вызвать заклинивание ротора насоса.</p> | <p>Откройте винт на корпусе статора и с помощью отвертки поворачивайте керамический вал ротора в разные стороны до тех пор, пока ротор не станет свободно вращаться.^(a)</p> <p>Внимание: НЕ прилагайте слишком большого усилия.</p>  |

^(a) Если с помощью этого метода не получается сдвинуть с места ротор насоса, то нужно будет разобрать насос и повернуть ротор рукой.

15.3.5 Признак: Насос шумит (кавитация)

| Возможные причины | Способ устранения |
|---|--|
| <p>В системе присутствует воздух</p> | <p>Выпустите воздух вручную (см. раздел «Ручной выпуск воздуха» [▶ 208]) либо используйте функцию автоматического выпуска воздуха (см. раздел «Для автоматического выпуска воздуха» [▶ 209]).</p> |
| <p>Давление воды на входе в насос слишком низкое.</p> | <p>Проверьте следующее:</p> <ul style="list-style-type: none"> ▪ Давление воды >1 бар. ▪ Датчик давления воды не поврежден. ▪ Расширительный бак НЕ поврежден. ▪ Настройки предварительного давления расширительного бака правильные (см. раздел «Изменение предварительного давления в расширительном баке» [▶ 73]). |

15.3.6 Признак: Открывается клапан сброса давления

| Возможные причины | Способ устранения |
|---|--|
| Поврежден расширительный бак | Замените расширительный бак. |
| Объем воды в установке слишком велик | Обеспечьте, чтобы объем воды в установке был меньше допустимого максимального значения (см. разделы «Проверка объема и расхода воды» [▶ 71] и «Изменение предварительного давления в расширительном баке» [▶ 73]). |
| Напор воды в контуре циркуляции слишком велик | Напор в контуре воды — это разница по высоте между наружным агрегатом и наивысшей точкой контура воды. Если наружный агрегат находится в самой высокой точке установки, то разница высот считается равной 0 м. Максимальный напор в контуре воды составляет 10 м. Проверьте требования к установке. |

15.3.7 Признак: Течет клапан сброса давления воды

| Возможные причины | Способ устранения |
|--|---|
| Выход клапана сброса давления воды засорен грязью. | Проверьте правильность работы клапана сброса давления, повернув красную ручку на клапане против часовой стрелки: <ul style="list-style-type: none"> ▪ если вы НЕ услышите щелканье, обратитесь к дилеру; ▪ если вода продолжает уходить из агрегата, сначала закройте запорные клапаны на входе и выходе воды, а затем обратитесь к дилеру. |

15.3.8 Признак: при низкой наружной температуре помещение обогревается НЕДОСТАТОЧНО

| Возможные причины | Способ устранения |
|--|--|
| Если система содержит резервный нагреватель: резервный нагреватель не активирован | <p>Проверьте следующее:</p> <ul style="list-style-type: none"> ▪ Включен режим работы резервного нагревателя. <p>Перейдите к: [9.3.8]: Настройки установщика > Резервный нагреватель > Эксплуатация [4-00]</p> <ul style="list-style-type: none"> ▪ Автоматический выключатель резервного нагревателя находится в положении «включено». Если нет, то переведите его в это положение. ▪ НЕ было срабатывания тепловой защиты резервного нагревателя. Если активировано, проверьте следующее, а затем нажмите кнопку сброса в распределительной коробке: <ul style="list-style-type: none"> - Давление воды - Наличие воздуха в системе - Выпуск воздуха |
| Если система содержит резервный нагреватель: равновесная температура резервного нагревателя не настроена должным образом | <p>При более высокой температуре снаружи увеличьте равновесную температуру для включения резервного нагревателя.</p> <p>Перейдите к: [9.3.7]: Настройки установщика > Резервный нагреватель > Равновесная температура [5-01]</p> |
| В системе есть воздух. | <p>Выпустите воздух вручную или автоматически. См. описание функции выпуска воздуха в главе «12 Пусконаладка» [▶ 204].</p> |

15.4 Устранение неполадок по кодам сбоя

Если с блоком возникла какая-либо проблема, то на интерфейсе пользователя отображается код ошибки. Важно понять суть проблемы и принять меры до сброса кода ошибки. Это должно выполняться лицензированным установщиком или дилером.

В данной главе приведен обзор большинства возможных кодов ошибок и их описаний, отображаемых на интерфейсе пользователя.

**ИНФОРМАЦИЯ**

В руководстве по обслуживанию приводится:

- Полный список кодов ошибок
- Более подробные указания по устранению каждой ошибки

15.4.1 Отображение текста справки в случае неисправности

В случае неисправности на главном экране в зависимости от серьезности отображается следующее:

- : Ошибка
- : Неисправность

















Вы можете получить короткое и длинное описание неисправности, как описано ниже:





























| | | |
|----------|---|----------|
| 1 | Нажмите на левый наборный диск, чтобы открыть главное меню, и перейдите к пункту Сбой . Результат: На экране отображаются короткое описание ошибки и код ошибки. | |
| 2 | Нажмите кнопку ? на экране ошибки. Результат: На экране отображаются длинное описание ошибки. | ? |

















15.4.2 Коды ошибок блока

= Компрессорный модуль, = Гидро модуль

| Код ошибки | Описание |
|------------|---|
| 7Н-01 | Проблема с расходом воды |
| 7Н-05 | Проблема с расходом воды во время нагрева/ периодического контроля |
| 7Н-06 | Проблема с расходом воды во время охлаждения/ размораживания |
| 80-01 | Проблема с датчиком температуры возвратной воды |
| 81-00 | Проблема с датчиком температуры воды на выходе |
| 81-01 | Неисправен термистор смешанной воды. |
| 81-06 | Неисправность термистора температуры воды на входе (внутренний агрегат) |
| 89-01 | Обмерзание теплообменника нар. блока (во время размораживания) |
| 89-02 | Обмерзание теплообменника нар. блока (не во время размораживания) |
| 89-03 | Обмерзание теплообменника нар. блока (во время размораживания) |

| Код ошибки | Описание | |
|------------|---|---|
| 89-05 |  | Во время охлаждения произошла аномальная заморозка водяного теплообменника (подтверждено) |
| 89-06 |  | Во время охлаждения произошла аномальная заморозка водяного теплообменника (при подсчете) |
| 8H-00 |  | Ненормальное повышение температуры воды на выходе |
| 8H-01 |  | Перегрев контура смешанной воды |
| 8H-02 |  | Перегрев контура смешанной воды (термостат) |
| 8H-03 |  | Перегрев контура воды (термостат) |
| A1-00 |  | Проблема обнаружения перехода через ноль |
| A5-00 |  | НА: Сработала защита по высокому давлению / проблема с защитой от замерзания |
| AA-01 |  | Перегрев резервного нагревателя |
| C0-00 |  | Сбой датчика расхода |
| C4-00 |  | Проблема с датчиком температуры теплообменника |
| C5-00 |  | Неисправность термистора теплообменника |
| CJ-02 |  | Проблема с датчиком температуры в помещении |
| E1-00 |  | НА: Неисправность печатной платы |
| E2-00 |  | Ошибка обнаружения тока утечки |
| E3-00 |  | НА: Срабатывание реле высокого давления (РВД) |
| E3-24 |  | Неисправность переключателя высокого давления |
| E4-00 |  | Ненормальное давление всасывания |
| E5-00 |  | НА: Перегрев двигателя инверторного компрессора |
| E6-00 |  | НА: Проблема пуска компрессора |
| E7-00 |  | НА: Сбой двигателя вентилятора наружного агрегата |
| E8-00 |  | НА: Перенапряжение на входе питания |
| E9-00 |  | Сбой электронного терморегулирующего вентиля |
| EA-00 |  | НА: Проблема переключения охлаждения/нагрева |
| F3-00 |  | НА: Сбой температуры трубопровода нагнетания |
| F6-00 |  | НА: Ненормально высокое давление при охлаждении |
| FA-00 |  | НА: Ненормально высокое давление, срабатывание РВД |

| Код ошибки | Описание |
|------------|--|
| H0-00 |  НА: Проблема с датчиком напряжения/тока |
| H1-00 |  Проблема с внешним датчиком температуры |
| H3-00 |  НА: Сбой реле высокого давления (РВД) |
| H4-00 |  Сбой реле низкого давления |
| H5-00 |  Сбой защиты компрессора от перегрузки |
| H6-00 |  НА: Сбой датчика определения положения |
| H8-00 |  НА: Сбой входной системы компрессора (ВК) |
| H9-00 |  НА: Сбой термистора наружного воздуха |
| HJ-10 |  Неисправность датчика давления воды |
| J3-00 |  НА: Сбой термистора выпускного трубопровода |
| J3-10 |  Неисправность термистора штуцера компрессора |
| J5-00 |  Сбой термистора впускного трубопровода |
| J6-00 |  НА: Сбой термистора теплообменника |
| J6-07 |  НА: Сбой термистора теплообменника |
| J6-32 |  Неисправность термистора температуры воды на выходе (наружный агрегат) |
| J6-33 |  Ошибка связи с датчиком |
| J8-00 |  Сбой термистора жидкого хладагента |
| JA-00 |  НА: Сбой датчика высокого давления |
| JC-00 |  Неисправность датчика низкого давления |
| JC-01 |  Отклонение от нормального значения давления в испарителе |
| L1-00 |  Сбой печатной платы INV |
| L3-00 |  НА: Проблема с повышением температуры блока электрических компонентов |
| L4-00 |  НА: Сбой: повышение температуры пластины радиатора инвертора |
| L5-00 |  НА: Моментальный сверхток инвертера (контур постоянный ток) |
| L8-00 |  Сбой вследствие срабатывания тепловой защиты на печатной плате инвертора |
| L9-00 |  Предотвращение заклинивания компрессора |
| LC-00 |  Сбой системы связи наружного агрегата |
| P1-00 |  Асимметрия питания при обрыве фазы |
| P3-00 |  Ненормальный постоянный ток |

| Код ошибки | Описание |
|------------|---|
| P4-00 |  НА: Сбой датчика температуры пластины радиатора |
| PJ-00 |  Несоответствие настройки производительности |
| U0-00 |  НА: Недостаточно хладагента |
| U1-00 |  Сбой вследствие обратного чередования фаз/ обрыва фазы |
| U2-00 |  НА: Недопустимое напряжение питания |
| U3-00 |  Работа функции просушки стяжки теплого пола не завершена должным образом |
| U4-00 |  Проблема связи внутреннего/наружного агрегата |
| U5-00 |  Проблема связи интерфейса пользователя |
| U7-00 |  НА: Сбой передачи данных между основным процессором и процессором инвертора (INV) |
| U8-01 |  Потеряно соединение с адаптером локальной сети |
| U8-02 |  Потеряно соединение с комнатным термостатом |
| U8-03 |  Отсутствует соединение с комнатным термостатом |
| U8-04 |  Неизвестное устройство USB |
| U8-05 |  Сбой файла |
| U8-07 |  Ошибка связи P1P2 |
| U8-11 |  Потеряно соединение с беспроводным шлюзом |
| UA-00 |  Проблема соответствия внутреннего и наружного агрегатов |
| UA-16 |  Проблема связи платы расширения/гидроблока |
| UA-21 |  Проблема соответствия удлинителя/гидроблока |
| UF-00 |  Обнаружение обратного порядка подключения трубопроводов или ненадлежащей проводки связи |

**ПРИМЕЧАНИЕ**

Когда минимальный расход воды меньше значения, указанного в таблице ниже, блок временно прекращает работу, и на интерфейсе пользователя отображается ошибка 7H-01. Спустя некоторое время эта ошибка сбрасывается автоматически, и блок возобновляет работу.

| Режим работы | Минимальный допустимый расход |
|---|-------------------------------|
| Охлаждение | 20 л/мин |
| Нагрев/размораживание при температуре снаружи выше -5°C | |
| Нагрев/размораживание при температуре снаружи ниже -5°C | 22 л/мин |



ИНФОРМАЦИЯ

При возникновении ошибки 89-05 или 89-06 проверьте минимальный объем воды во время охлаждения.



ИНФОРМАЦИЯ

Если возникнет ошибка U8-04, ее можно будет сбросить после успешного обновления ПО. Если обновить ПО не удалось, убедитесь, что ваше USB-устройство имеет файловую систему FAT32.



ИНФОРМАЦИЯ

На интерфейс пользователя будут выведены указания по сбросу кода ошибки.

16 Утилизация



ПРИМЕЧАНИЕ

НЕ пытайтесь демонтировать систему самостоятельно: демонтаж системы, удаление холодильного агента, масла и других компонентов ДОЛЖНЫ проводиться в соответствии с действующим законодательством. Блоки НЕОБХОДИМО сдавать на специальную перерабатывающую станцию для утилизации, переработки и вторичного использования.

В этой главе

| | | |
|--------|--|-----|
| 16.1 | Сбор хладагента | 231 |
| 16.1.1 | Чтобы открыть запорные вентили | 232 |
| 16.1.2 | Чтобы вручную открыть электронные терморегулирующие вентили | 232 |
| 16.1.3 | Режим сбора — в случае применения моделей 3N~ (7-сегментный дисплей) | 233 |
| 16.1.4 | Режим сбора — в случае применения моделей 1N~ (дисплей с 7 светодиодами) | 236 |

16.1 Сбор хладагента

При утилизации наружного агрегата необходимо произвести сбор содержащегося в нем хладагента.

Чтобы гарантировать отсутствие остаточного хладагента в агрегате:

- Убедитесь, что запорные вентили (**a**, **b**) открыты.
- Убедитесь, что электронные терморегулирующие вентили (**Y1E**, **Y3E**) открыты.
- Для сбора хладагента используйте все 3 сервисных порта (**a**, **b**, **c**).

Компоненты

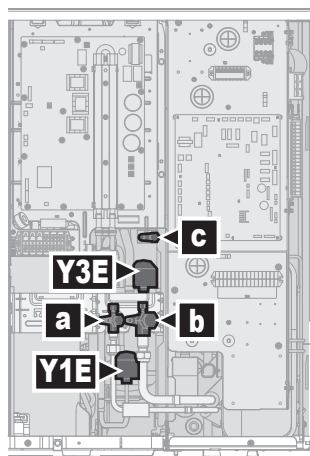

- a** Жидкостный запорный вентиль с сервисным портом
- b** Газовый запорный вентиль с сервисным портом
- c** Сервисный порт, конус 5/16"
- Y1E** Электронный терморегулирующий вентиль (основной)
- Y3E** Электронный терморегулирующий вентиль (впрыск)

Для сбора хладагента при выключенном питании

- 1 Убедитесь, что запорные вентили открыты.
- 2 Откройте вручную электронные терморегулирующие вентили.
- 3 Слейте хладагент из 3 сервисных портов.

Для сбора хладагента при включенном питании

- 1 Убедитесь, что агрегат не работает.
- 2 Убедитесь, что запорные вентили открыты.
- 3 Активируйте режим сбора.

Результат: Агрегат открывает электронные терморегулирующие вентили.

- 4 Слейте хладагент из 3 сервисных портов.
- 5 Деактивируйте режим сбора.

Результат: Агрегат возвращает электронные терморегулирующие вентили в исходное состояние.

16.1.1 Чтобы открыть запорные вентили

Перед сбором хладагента убедитесь, что запорные вентили открыты.

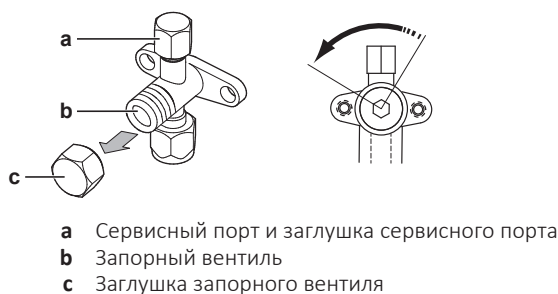

- 1 Снимите крышку с запорного вентиля.
- 2 Вставьте шестигранный ключ в запорный вентиль и для открытия вентиля поверните ключ против часовой стрелки.

16.1.2 Чтобы вручную открыть электронные терморегулирующие вентили

Перед сбором хладагента убедитесь, что электронные терморегулирующие вентили открыты. Когда питание отключено, открытие необходимо выполнять вручную.

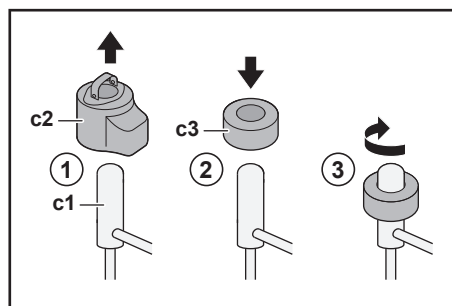

c1 Электронный терморегулирующий вентиль
c2 Катушка EEV
c3 Магнит EEV

- 1 Снимите катушку EEV (c2).
- 2 Наденьте магнит EEV (c3) на терморегулирующий вентиль (c1).
- 3 Поверните магнит EEV по часовой стрелке, чтобы клапан оказался в полностью открытом положении. Если вы не уверены, в каком положении клапан открыт, то поверните его в среднее положение — в этом положении клапан будет пропускать хладагент.

16.1.3 Режим сбора — в случае применения моделей 3N~ (7-сегментный дисплей)

Перед сбором хладагента убедитесь, что электронные терморегулирующие вентили открыты. Когда питание включено, открытие вентилей необходимо выполнить в режиме сбора.

Компоненты

Для активации/деактивации режима сбора вам потребуются следующие компоненты:

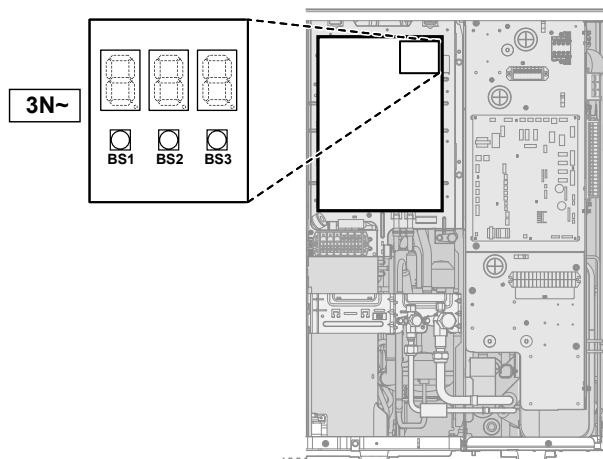

7-сегментный дисплей

BS1~BS3

Нажимные кнопки. Нажимайте кнопки продолговатым токонепроводящим предметом (например, закрытой колпачком шариковой ручкой), чтобы избежать контакта с деталями под напряжением.

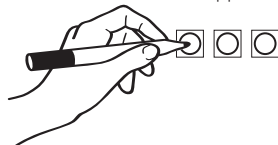
**Для активации режима сбора****ИНФОРМАЦИЯ**

Если запутались, нажмите BS1, чтобы вернуться к показаниям по умолчанию.

Перед сбором хладагента активируйте режим сбора следующим образом:

| # | Действие | 7-сегментный дисплей ^(a) |
|---|---|-------------------------------------|
| 1 | Начните с ситуации по умолчанию. | |
| 2 | Выберите режим 2. Нажмите и в течение 5 секунд удерживайте нажатой кнопку BS1 . | |
| 3 | Выберите настройку 9. Нажмите кнопку BS2 9 раз. | |
| 4 | Выберите значение 2. | |

| # | Действие | 7-сегментный дисплей ^(a) |
|----------|--|-------------------------------------|
| | a Отображаются текущие значения. Нажмите кнопку BS3 один раз. | |
| | b Измените значение на 2. Нажмите кнопку BS2 один раз. | |
| | c Введите значение в систему. Нажмите кнопку BS3 один раз. | |
| | d Подтвердите. Нажмите кнопку BS3 один раз. | |
| 5 | Вернитесь к ситуации по умолчанию. Нажмите кнопку BS1 один раз. | |

^(a)
 = ВЫКЛЮЧЕНИЕ, = ВКЛЮЧЕНИЕ и = мигание.

Результат: Режим сбора активирован. Агрегат открывает электронные терморегулирующие вентили.



Для деактивации режима сбора

После сбора хладагента деактивируйте режим сбора следующим образом:

| # | Процедура | 7-сегментный дисплей ^(a) |
|----------|---|-------------------------------------|
| 1 | Начните с ситуации по умолчанию. | |
| 2 | Выберите режим 2. Нажмите и в течение 5 секунд удерживайте нажатой кнопку BS1 . | |
| 3 | Выберите настройку 9. Нажмите кнопку BS2 9 раз. | |
| 4 | Выберите значение 2. | |

| # | Процедура | 7-сегментный дисплей ^(a) |
|----------|--|---|
| | a Отображаются текущие значения. Нажмите кнопку BS3 один раз. |  |
| | b Измените значение на 2. Нажмите кнопку BS2 один раз. |  |
| | c Введите значение в систему. Нажмите кнопку BS3 один раз. |  |
| | d Подтвердите. Нажмите кнопку BS3 один раз. |  |
| 5 | Вернитесь к ситуации по умолчанию. Нажмите кнопку BS1 один раз. |  |

(a)

 = ВЫКЛЮЧЕНИЕ,  = ВКЛЮЧЕНИЕ и  = мигание.

Результат: Режим сбора деактивирован. Агрегат возвращает электронные терморегулирующие вентили в исходное состояние.



ИНФОРМАЦИЯ

Отключение питания. Когда питание отключается и затем снова включается, режим сбора автоматически деактивируется.

16.1.4 Режим сбора — в случае применения моделей 1N~ (дисплей с 7 светодиодами)

Перед сбором хладагента убедитесь, что электронные терморегулирующие вентили открыты. Когда питание включено, открытие вентилей необходимо выполнить в режиме сбора.

Компоненты

Для активации/деактивации режима сбора вам потребуются следующие компоненты:

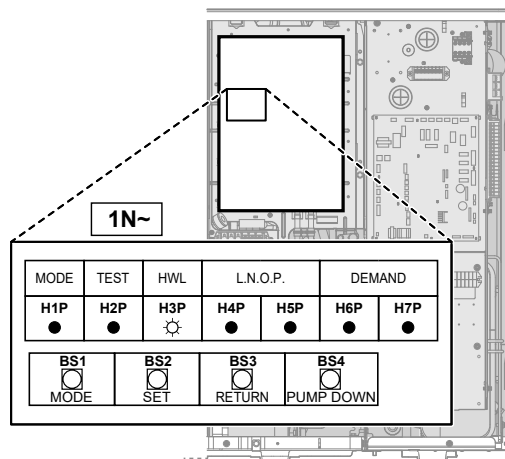

H1P~H7P Дисплей с 7 светодиодами

BS1~BS4 Нажимные кнопки. Нажимайте кнопки продолговатым токонепроводящим предметом (например, закрытой колпачком шариковой ручкой), чтобы избежать контакта с деталями под напряжением.

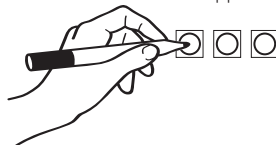
**Для активации режима сбора****ИНФОРМАЦИЯ**

Если запутались, нажмите BS1, чтобы вернуться к показаниям по умолчанию.

Перед сбором хладагента активируйте режим сбора следующим образом:

| # | Действие | Дисплей с 7 светодиодами ^(a) | | | | | | |
|---|--|---|-----|-----|-----|-----|-----|-----|
| | | H1P | H2P | H3P | H4P | H5P | H6P | H7P |
| 1 | Начните с ситуации по умолчанию. | ● | ● | ● | ● | ● | ● | ● |
| 2 | Нажмите и в течение 5 секунд удерживайте нажатой кнопку BS1 . | ○ | ● | ● | ● | ● | ● | ● |
| 3 | Нажмите кнопку BS2 9 раз. | ○ | ● | ● | ○ | ● | ● | ○ |
| 4 | Нажмите кнопку BS3 один раз. | ○ | ● | ● | ● | ● | ● | ◐ |
| 5 | Нажмите кнопку BS2 один раз. | ○ | ● | ● | ● | ● | ◐ | ● |
| 6 | Нажмите кнопку BS3 один раз. | ○ | ● | ● | ● | ● | ○ | ● |

| # | Действие | Дисплей с 7 светодиодами ^(a) | | | | | | |
|---|---|---|-----|-----|-----|-----|-----|-----|
| | | H1P | H2P | H3P | H4P | H5P | H6P | H7P |
| 7 | Нажмите кнопку BS3 один раз. Мигающий индикатор H1P означает, что режим сбора выбран и активирован надлежащим образом. | ● | ● | ● | ● | ● | ● | ● |
| 8 | Нажмите кнопку BS1 один раз. Продолжающий мигать индикатор H1P означает нахождение в режиме, который не позволяет компрессору работать. | ● | ● | ● | ● | ● | ● | ● |

^(a) ● = ВЫКЛЮЧЕНИЕ, ○ = ВКЛЮЧЕНИЕ и ◐ = мигание.

Результат: Режим сбора активирован. Агрегат открывает электронные терморегулирующие вентили.

Для деактивации режима сбора

После сбора хладагента деактивируйте режим сбора следующим образом:

| # | Процедура | Дисплей с 7 светодиодами ^(a) | | | | | | |
|---|--|---|-----|-----|-----|-----|-----|-----|
| | | H1P | H2P | H3P | H4P | H5P | H6P | H7P |
| 1 | Нажмите и в течение 5 секунд удерживайте нажатой кнопку BS1 . | ◐ | ● | ● | ● | ● | ● | ● |
| 2 | Нажмите кнопку BS2 9 раз. | ◐ | ● | ● | ○ | ● | ● | ○ |
| 3 | Нажмите кнопку BS3 один раз. | ◐ | ● | ● | ● | ● | ◐ | ● |
| 4 | Нажмите кнопку BS2 один раз. | ◐ | ● | ● | ● | ● | ● | ◐ |
| 5 | Нажмите кнопку BS3 один раз. | ◐ | ● | ● | ● | ● | ● | ○ |
| 6 | Нажмите кнопку BS3 один раз. | ◐ | ● | ● | ● | ● | ● | ● |
| 7 | Нажмите кнопку BS1 один раз, чтобы вернуться к ситуации по умолчанию. | ● | ● | ● | ● | ● | ● | ● |

^(a) ● = ВЫКЛЮЧЕНИЕ, ○ = ВКЛЮЧЕНИЕ и ◐ = мигание.

Результат: Режим сбора деактивирован. Агрегат возвращает электронные терморегулирующие вентили в исходное состояние.



ИНФОРМАЦИЯ

Отключение питания. Когда питание отключается и затем снова включается, режим сбора автоматически деактивируется.

17 Технические данные

Подборка самых свежих технических данных размещена на региональном веб-сайте Daikin (в открытом доступе). **Полные** технические данные в самой свежей редакции размещаются на интернет-портале Daikin Business Portal (требуется авторизация).

В этой главе

| | | |
|------|--|-----|
| 17.1 | Свободное место для техобслуживания: Наружный блок | 239 |
| 17.2 | Схема трубопроводов: Наружный блок | 241 |
| 17.3 | Схема электропроводки: Наружный блок..... | 242 |

17.1 Свободное место для техобслуживания: Наружный блок

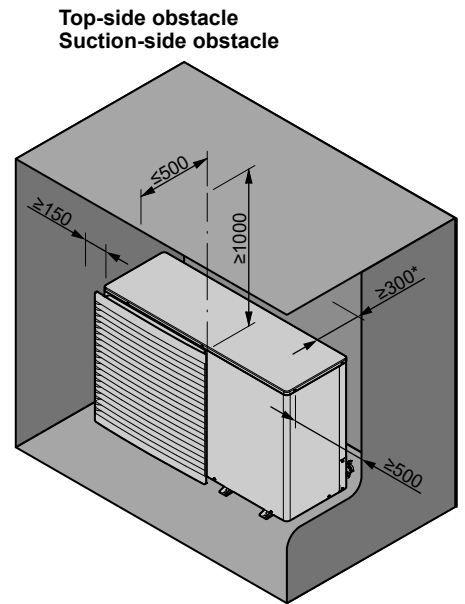
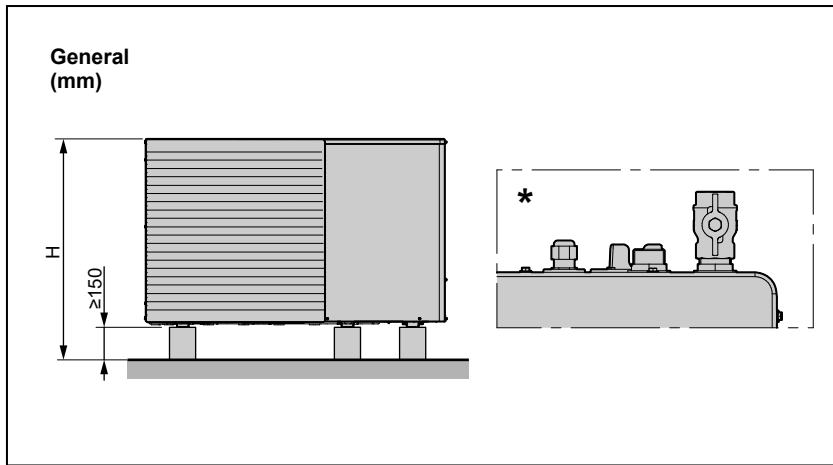

**Top-side obstacle
Discharge-side obstacle**

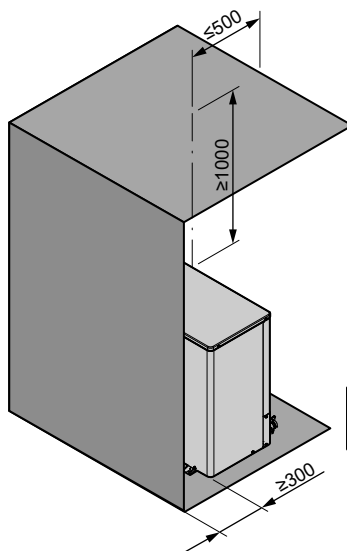

**Top-side obstacle
Suction + discharge-side obstacle
Wall on suction side**

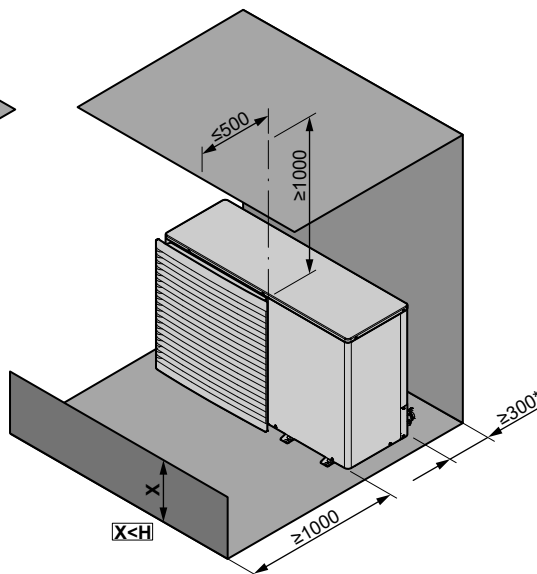

**Top-side obstacle
Suction + discharge-side obstacle
Wall on discharge side**

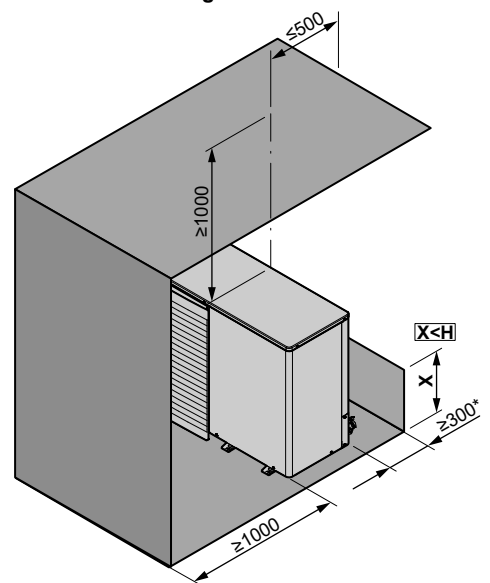

**No top-side obstacle
Suction-side obstacle**

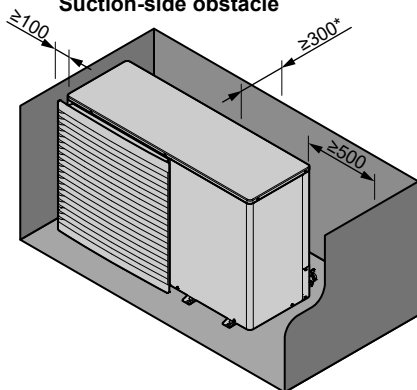

**No top-side obstacle
Discharge-side obstacle**

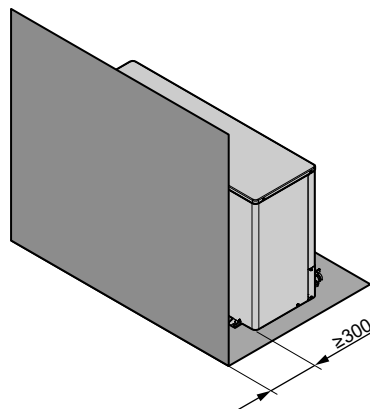

**No top-side obstacle
Suction + discharge-side obstacle**

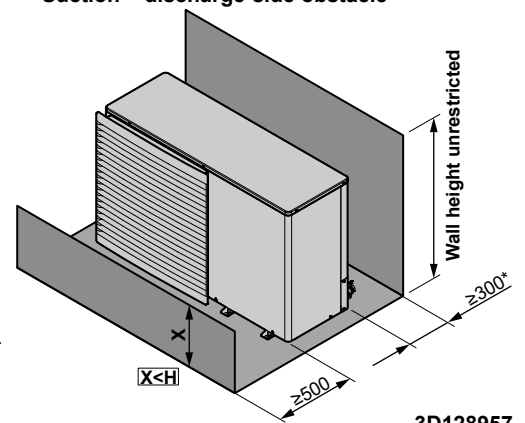

3D128957

| Английский | Перевод |
|-----------------------------------|---|
| Discharge-side obstacle | Препятствие на стороне выпуска |
| General | Общие сведения |
| No top-side obstacle | Свободные расстояния с боковых сторон |
| Suction + discharge-side obstacle | Препятствие на стороне всасывания и выпуска |
| Suction-side obstacle | Препятствие на стороне всасывания |
| Top-side obstacle | Свободное расстояние с верхней стороны |
| Wall height unrestricted | Ограничений на высоту стены нет |
| Wall on discharge side | Стена на стороне выпуска |
| Wall on suction side | Стена на стороне всасывания |

17.2 Схема трубопроводов: Наружный блок

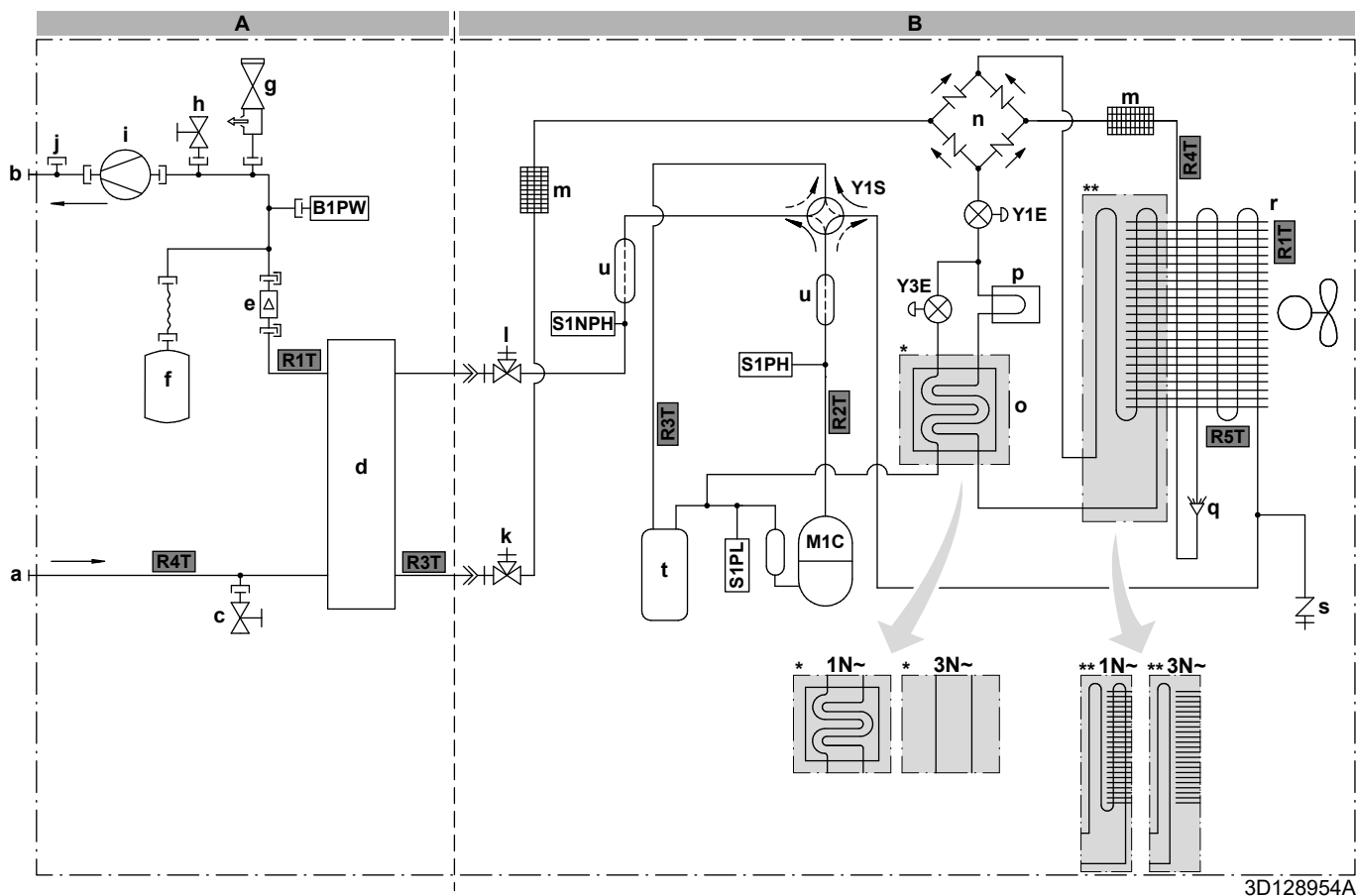

3D128954A

A Гидро модуль**B Компрессорный модуль**

- a** ВПУСК воды (штуцер с внешней резьбой 1")
b ВЫПУСК воды (штуцер с внешней резьбой 1")
c Дренажный клапан (водяной контур)
d Пластинчатый теплообменник
e Датчик расхода
f Расширительный бак
g Предохранительный клапан
h Ручной клапан выпуска воздуха
i Насос
j Соединение для дополнительного реле расхода
k Жидкостный запорный вентиль с сервисным портом
l Газовый запорный вентиль с сервисным портом
m Фильтр
n Выпрямитель
o Экономайзер
p Теплоотвод
q Распределитель
r Теплообменник
s Сервисный порт, конус 5/16"
t Аккумулятор
u Глушитель

B1PW Датчик давления воды в контуре нагрева помещения

M1C Компрессор

S1PH Реле высокого давления

S1PL Реле низкого давления

S1NPH Датчик давления

Y1E Электронный терморегулирующий вентиль (основной)

Y3E Электронный терморегулирующий вентиль (впрыск)

Y1S Электромагнитный клапан (4-ходовой клапан)

Термисторы (гидро модуль):

R1T Выход воды из теплообменника

R3T Сторона жидкого хладагента

R4T Вход воды

Термисторы (компрессорный модуль):

R1T Наружный воздух

R2T Нагнетание компрессора

R3T Всасывание компрессора

R4T Воздушный теплообменник

R5T Воздушный теплообменник, средний

Поток хладагента:

→ Нагрев

⇝ Охлаждение

Соединения:

⊥ Резьбовое соединение

⇝ Соединение с накидной гайкой

⊥ Быстроразъемное соединение

● Паяное соединение

17.3 Схема электропроводки: Наружный блок

Схема электропроводки входит в комплект поставки блока, находится она за сервисной крышкой.



ИНФОРМАЦИЯ

На схеме подключения также показана проводка для емкостного водонагревателя, но это НЕ применимо к вашему агрегату.

Компрессорный модуль



Перевод текста на электрической схеме:

| Английский | Перевод |
|----------------------------------|--|
| (1) Connection diagram | (1) Схема соединений |
| Compressor SWB | Распределительная коробка компрессора |
| Outdoor | Наружный |
| (2) Compressor switch box layout | (2) Компоновка распределительной коробки компрессора |
| Front | Передняя часть |
| Rear | Задняя часть |
| (3) Legend | (3) Условные обозначения |
| | *: Дополнительно; #: Приобретается на месте |
| A1P | Печатная плата (основная) |
| A2P | Печатная плата (фильтр помех) |
| A3P (только для моделей 1N~) | Печатная плата (флеш-память) |
| Q1DI | # Устройство защитного отключения |
| X1M | Клеммная колодка |
| (4) Notes | (4) Примечания |
| X1M | Основная клемма |
| ----- | Проводка заземления |
| ----- | Приобретается на месте |
| ① | Несколько вариантов проводки |
| | Дополнительная опция |
| | Электропроводка в зависимости от модели |
| | Распределительная коробка |
| | Печатная плата |

Гидромодуль

Перевод текста на электрической схеме:

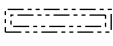
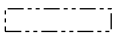
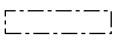
| Английский | Перевод |
|---|---|
| (1) Connection diagram | (1) Схема соединений |
| 3 wire type SPDT | 3-проводной тип SPDT |
| Booster heater power supply | Электропитание вспомогательного нагревателя |
| Compressor switch box | Распределительная коробка компрессора |
| External BUN | Комплект внешнего резервного нагревателя |
| For DHW tank option | Для опции резервуара ГВБП |
| For external BUN option | Для комплекта внешнего резервного нагревателя |
| Hydro SWB power supplied from compressor SWB | Распределительная коробка гидравлической системы с электропитанием от распределительной коробки компрессора |
| Hydro | Гидромодуль |
| Normal kWh rate power supply | Источник электропитания по обычному тарифу |
| Only for normal power supply (standard) | Только для электропитания в нормальном режиме работы (стандартно) |
| Only for preferential kWh rate power supply (outdoor) | Только при подключении к источнику электропитания по льготному тарифу (наружный) |
| Outdoor | Наружный |
| SWB1 | Распределительная коробка гидравлической системы 1 (лицевая сторона) |
| SWB2 | Распределительная коробка гидравлической системы 2 (правая сторона) |
| Use normal kWh rate power supply for hydro SWB | Для распределительной коробки гидравлической системы используйте источник электропитания по обычному тарифу |
| (2) Hydro SWB layout | (2) Компоновка распределительной коробки гидравлической системы |
| For external BUN option | Для комплекта внешнего резервного нагревателя |
| For internal BUN option | Для моделей с встроенным резервным нагревателем |
| SWB1 | Распределительная коробка гидравлической системы 1 (лицевая сторона) |

| Английский | Перевод |
|---|---|
| SWB2 | Распределительная коробка гидравлической системы 2 (правая сторона) |
| SWB3 | Распределительная коробка гидравлической системы 3 (за SWB2) |
| (3) Notes | (3) Примечания |
| X1M | Клемма (основная) |
| X2M | Клемма (внешняя электропроводка для перем. тока) |
| X3M | Клемма (комплект внешнего резервного нагревателя) |
| X4M | Клемма (источник электропитания вспомогательного нагревателя) |
| X5M | Клемма (внешняя электропроводка для пост. тока) |
| X9M | Клемма (источник электропитания встроенного резервного нагревателя) |
| X10M | Клемма (Smart Grid высокого напряжения) |
| ----- | Проводка заземления |
| ----- | Приобретается на месте |
| ① | Несколько вариантов проводки |
|  | Дополнительная опция |
|  | Электропроводка в зависимости от модели |
|  | Распределительная коробка |
|  | Печатная плата |
| (4) Legend | (4) Условные обозначения |
| | *: Дополнительно; #: Приобретается на месте |
| A1P | Основная печатная плата |
| A2P | * Термостат ВКЛЮЧЕНИЯ/ ВЫКЛЮЧЕНИЯ (РС=цепь питания) |
| A3P | * Конвектор теплового насоса |
| A4P | * Плата цифровых входов/выходов |
| A8P | * Нагрузочная печатная плата |
| A11P | MMI (=отдельный интерфейс пользователя, поставляется в составе принадлежностей) — Основная печатная плата |

| Английский | | Перевод |
|----------------|---|---|
| A14P | * | Печатная плата специального интерфейса для выбора комфортных условий (в качестве комнатного термостата используется BRC1HHDA) |
| A15P | * | Печатная плата приемника (беспроводной термостат ВКЛЮЧЕНИЯ/ВЫКЛЮЧЕНИЯ) |
| CN* (A4P) | * | Разъем |
| DS1 (A8P) | * | DIP-переключатель |
| E*P (A9P) | | Индикаторный светодиод |
| F1B | # | Предохранитель защиты от перегрузки резервного нагревателя |
| F2B | # | Предохранитель от перегрузки вспомогательного нагревателя |
| F1U, F2U (A4P) | | Предохранитель 5 А 250 В для печатной платы цифровых входов/ выходов |
| K1A, K2A | * | Реле Smart Grid высокого напряжения |
| K1M | | Предохранительный контактор резервного нагревателя |
| K3M | * | Контактор вспомогательного нагревателя |
| K*R (A4P) | | Реле на печатной плате |
| M2P | # | Насос горячей воды бытового потребления |
| M2S | # | 2-ходовой клапан для режима охлаждения |
| M3S | * | 3-ходовой клапан для теплого пола / горячей воды бытового потребления |
| M4S | * | Комплект перепускного клапана (для комплекта внешнего резервного нагревателя) |
| PC (A15P) | * | Цепь электропитания |
| PHC1 (A4P) | * | Входной контур оптосоединителя |
| Q2L | * | Плавкий предохранитель вспомогательного нагревателя |
| Q4L | # | Предохранительный термостат |
| Q*DI | # | Устройство защитного отключения |
| R1H (A2P) | * | Датчик влажности |
| R1T (A2P) | * | Датчик окружающей среды для термостата ВКЛЮЧЕНИЯ/ ВЫКЛЮЧЕНИЯ |

| Английский | | Перевод |
|--------------------------------|---|--|
| R1T (A14P) | * | Датчик окружающей среды специального интерфейса для выбора комфортных условий (в качестве комнатного термостата используется BRC1HHDA) |
| R2T (A2P) | * | Внешний датчик (температуры пола или окружающего воздуха) |
| R5T | * | Термистор горячей воды бытового потребления |
| R6T | * | Внешний термистор окружающей среды внутри или снаружи |
| S1L | * | Реле расхода |
| S1S | # | Контакт подачи электропитания по льготному тарифу |
| S2S | # | Импульсный вход 1 счетчика электроэнергии |
| S3S | # | Импульсный вход 2 счетчика электроэнергии |
| S4S | # | Подача Smart Grid |
| S6S~S9S | * | Цифровые входы для ограничения мощности |
| S10S, S11S | # | Контакт Smart Grid низкого напряжения |
| SS1 (A4P) | * | Селекторный переключатель |
| TR1 | | Трансформатор электропитания |
| X4M | * | Клеммная колодка (источник электропитания вспомогательного нагревателя) |
| X8M | # | Клеммная колодка (источник электропитания на стороне клиента) |
| X9M | | Клеммная колодка (источник электропитания встроенного резервного нагревателя) |
| X10M | * | Клеммная колодка (источник электропитания Smart Grid) |
| X*, X*A, X*Y | | Разъем |
| X*M | | Клеммная колодка |
| (5) Option PCBs | | (5) Дополнительные печатные платы |
| Alarm output | | Выход аварийного сигнала |
| Changeover to ext. heat source | | Переключение на внешний источник тепла |
| Max. load | | Максимальная нагрузка |
| Min. load | | Минимальная нагрузка |

| Английский | Перевод |
|--|---|
| Only for demand PCB option | Только для нагрузочной печатной платы по заказу (опция) |
| Only for digital I/O PCB option | Только для печатной платы цифровых входов/выходов (опция) |
| Options: ext. heat source output, alarm output | Опции: выход внешнего источника тепла, выход аварийного сигнала |
| Options: On/OFF output | Опции: выход ВКЛЮЧЕНИЯ/ВЫКЛЮЧЕНИЯ |
| Power limitation digital inputs: 12 V DC / 12 mA detection (voltage supplied by PCB) | Цифровые входы ограничения мощности: обнаружение 12 В пост. тока / 12 мА (напряжение подается с печатной платы) |
| Space C/H On/OFF output | Выход ВКЛЮЧЕНИЯ/ВЫКЛЮЧЕНИЯ охлаждения/нагрева помещения |
| SWB | Распределительная коробка гидравлической системы 1 (лицевая сторона) |
| (6) Options | (6) Options |
| Continuous | Непрерывный ток |
| DHW pump output | Производительность насоса горячей воды бытового потребления |
| Electric pulse meter input: 12 V DC pulse detection (voltage supplied by PCB) | Вход импульсов счетчика электроэнергии: обнаружение импульсов напряжения 12 В пост. тока (напряжение подается с печатной платы) |
| Ext. ambient sensor option (indoor or outdoor) | Внешний термистор окружающей среды внутри или снаружи |
| For cooling mode | Для режима охлаждения |
| For HP tariff | При подключении к источнику электропитания по льготному тарифу |
| For HV smartgrid | Для Smart Grid высокого напряжения |
| For LV smartgrid | Для Smart Grid низкого напряжения |
| For safety thermostat | Для предохранительного термостата |
| For smartgrid | Для Smart Grid |
| Inrush | Пусковой ток |
| Max. load | Максимальная нагрузка |
| MMI | Отдельный интерфейс пользователя (поставляется в составе принадлежностей) |
| NO valve | Нормально открытый клапан |
| Only for *** | Только для *** |

| Английский | Перевод |
|---|---|
| Preferential kWh rate power supply contact: 16 V DC detection (voltage supplied by PCB) | Контакт подачи электропитания по льготному тарифу: обнаружение 16 В пост. тока (напряжение подается с печатной платы) |
| Remote user interface | Специальный интерфейс для выбора комфортных условий (в качестве комнатного термостата используется BRC1HHDA) |
| Safety thermostat contact: 16 V DC detection (voltage supplied by PCB) | Контакт предохранительного термостата: обнаружение 16 В пост. тока (напряжение подается с печатной платы) |
| SD card | Гнездо для модуля беспроводной связи |
| Smartgrid contacts | Контакты Smart Grid |
| Smartgrid PV power pulse meter | Счетчик импульсов мощности солнечных батарей Smart Grid |
| SWB1 | Распределительная коробка гидравлической системы 1 (лицевая сторона) |
| SWB2 | Распределительная коробка гидравлической системы 2 (правая сторона) |
| WLAN cartridge | Модуль беспроводной связи |
| (7) External On/OFF thermostats and heat pump convector | (7) Внешние термостаты ВКЛЮЧЕНИЯ/ВЫКЛЮЧЕНИЯ и конвектор теплового насоса |
| Additional LWT zone | Дополнительная зона температуры воды на выходе |
| Main LWT zone | Главная зона температуры воды на выходе |
| Only for external sensor (floor/ambient) | Только для внешнего датчика (обогрева полов или температуры окружающего воздуха) |
| Only for heat pump convector | Только для конвектора теплового насоса |
| Only for wired On/OFF thermostat | Только для проводного термостата ВКЛЮЧЕНИЯ/ВЫКЛЮЧЕНИЯ |
| Only for wireless On/OFF thermostat | Только для беспроводного термостата ВКЛЮЧЕНИЯ/ВЫКЛЮЧЕНИЯ |

18 Глоссарий

Дилер

Торговый представитель по продукции.

Уполномоченный установщик

Квалифицированный мастер, уполномоченный выполнять монтаж оборудования.

Потребитель

Лицо, являющееся владельцем изделия и/или оператором изделия.

Действующие нормативы

Все международные, европейские, национальные и местные директивы, законы, положения и/или кодексы, которые относятся и применимы к определенному устройству или территории.

Обслуживающая компания

Квалифицированная компания, способная выполнять или координировать действия по необходимому обслуживанию оборудования.

Руководство по монтажу

Инструкция по монтажу, предусмотренная для определенного изделия и применения, разъясняет порядок установки, настройки и обслуживания.

Руководство по эксплуатации

Инструкция по эксплуатации, предусмотренная для определенного изделия и применения, разъясняет порядок эксплуатации.

Инструкции по обслуживанию

Инструкция по эксплуатации, предусмотренная для определенного изделия и применения, разъясняет (при наличии) порядок установки, настройки и/или обслуживания изделия или приложения.

Принадлежности

Этикетки, руководства, информационные буклеты и оборудование, поставляемые вместе с изделием, которые должны быть установлены в соответствии с инструкциями в сопроводительной документации.

Дополнительное оборудование

Оборудование, произведенное или утвержденное Daikin, которое можно использовать вместе с изделием согласно инструкциям в сопроводительной документации.

Оборудование, приобретаемое отдельно

Оборудование, НЕ произведенное Daikin, которое можно использовать вместе с изделием согласно инструкциям в сопроводительной документации.

Таблица местных настроек[8.7.5] =**0221****Применимые устройства**

EWAA009DAV3P
EWAA011DAV3P
EWAA014DAV3P
EWAA016DAV3P
EWAA009DAV3P-H-
EWAA011DAV3P-H-
EWAA014DAV3P-H-
EWAA016DAV3P-H-
EWYA009DAV3P
EWYA011DAV3P
EWYA014DAV3P
EWYA016DAV3P
EWYA009DAV3P-H-
EWYA011DAV3P-H-
EWYA014DAV3P-H-
EWYA016DAV3P-H-
EWAA009DAW1P
EWAA011DAW1P
EWAA014DAW1P
EWAA016DAW1P
EWAA009DAW1P-H-
EWAA011DAW1P-H-
EWAA014DAW1P-H-
EWAA016DAW1P-H-
EWYA009DAW1P
EWYA011DAW1P
EWYA014DAW1P
EWYA016DAW1P
EWYA009DAW1P-H-
EWYA011DAW1P-H-
EWYA014DAW1P-H-
EWYA016DAW1P-H-

Примечания

- (*1) EWAA*
- (*2) EWYA*

| Таблица местных настроек | | | | | Задано установщиком вместо значения по умолчанию | |
|--------------------------------------|-------------|---|---------------|---|--|----------|
| Навигация | Местный код | Название настройки | Диапазон, шаг | Значение по умолчанию | Дата | Значение |
| Помещение | | | | | | |
| └ Антиобледенение | | | | | | |
| 1.4.1 | [2-06] | Защита помещ.от замороз. | R/W | 0: Выключено 1: Включено | | |
| 1.4.2 | [2-05] | Температура антиобледенения воздуха в помещении | R/W | 4~16°C, шаг: 1°C 8°C | | |
| └ Диапазон уставки | | | | | | |
| 1.5.1 | [3-07] | Минимум нагрева | R/W | 12~18°C, шаг: 1°C 12°C | | |
| 1.5.2 | [3-06] | Максимум нагрева | R/W | 18~30°C, шаг: 1°C 30°C | | |
| 1.5.3 | [3-09] | Минимум охлаждения | R/W | 15~25°C, шаг: 1°C 15°C | | |
| 1.5.4 | [3-08] | Максимум охлаждения | R/W | 25~35°C, шаг: 1°C 35°C | | |
| Помещение | | | | | | |
| 1.6 | [2-09] | Смещение датчика | R/W | -5~5°C, шаг: 0,5°C 0°C | | |
| 1.7 | [2-0A] | Смещение датчика | R/W | -5~5°C, шаг: 0,5°C 0°C | | |
| └ Уставка комфорта для помещения | | | | | | |
| 1.9.1 | [9-0A] | Уставка комфорта для нагрева | R/W | [3-07]~[3-06]°C, шаг: 0,5°C 23°C | | |
| 1.9.2 | [9-0B] | Уставка комфорта для охлаждения | R/W | [3-09]~[3-08]°C, шаг: 0,5°C 23°C | | |
| Главная зона | | | | | | |
| 2.4 | | Режим уставки | | 0: Фиксированный 1: Нагрев М3, фиксированное охлаждение 2: ЗАВИСИМЫЙ ОТ ПОГОДЫ | | |
| └ Кривая М3 нагрева | | | | | | |
| 2.5 | [1-00] | Низкая окр. темп. для кривой метеозависимости нагрева главной зоны темп. воды на выходе. | R/W | -40~5°C, шаг: 1°C -10°C | | |
| 2.5 | [1-01] | Высокая окр. темп. для кривой метеозависимости нагрева главной зоны темп. воды на выходе. | R/W | 10~25°C, шаг: 1°C 15°C | | |
| 2.5 | [1-02] | Значение воды на выходе для низкой окр. темп. для кривой метеозависимости нагрева главной зоны темп. воды на выходе. | R/W | [9-01]~[9-00], шаг: 1°C 35°C | | |
| 2.5 | [1-03] | Значение воды на выходе для высокой окр. темп. для кривой метеозависимости нагрева главной зоны темп. воды на выходе. | R/W | [9-01]~мин.(45, [9-00])°C, шаг: 1°C 25°C | | |
| └ Кривая метеозависимости охлаждения | | | | | | |
| 2.6 | [1-06] | Низкая окр. темп. для кривой метеозависимости охлаждения главной зоны темп. воды на выходе. | R/W | 10~25°C, шаг: 1°C 20°C | | |
| 2.6 | [1-07] | Высокая окр. темп. для кривой метеозависимости охлаждения главной зоны темп. воды на выходе. | R/W | 25~43°C, шаг: 1°C 35°C | | |
| 2.6 | [1-08] | Значение воды на выходе для низкой окр. темп. для кривой метеозависимости охлаждения главной зоны темп. воды на выходе. | R/W | [9-03]~[9-02]°C, шаг: 1°C 22°C | | |
| 2.6 | [1-09] | Значение воды на выходе для высокой окр. темп. для кривой метеозависимости охлаждения главной зоны темп. воды на выходе. | R/W | [9-03]~[9-02]°C, шаг: 1°C 18°C | | |
| Главная зона | | | | | | |
| 2.7 | [2-0C] | Тип источника | R/W | 0: Нагрев полов 1: Блок фанкойла 2: Радиатор | | |
| └ Диапазон уставки | | | | | | |
| 2.8.1 | [9-01] | Минимум нагрева | R/W | 15~37°C, шаг: 1°C 25°C | | |
| 2.8.2 | [9-00] | Максимум нагрева | R/W | [2-0C]≠2: 37~60, шаг: 1°C 60°C [2-0C]≠2: 37~55°C, шаг: 1°C 55°C | | |
| 2.8.3 | [9-03] | Минимум охлаждения | R/W | 5~18°C, шаг: 1°C 7°C | | |
| 2.8.4 | [9-02] | Максимум охлаждения | R/W | 18~22°C, шаг: 1°C 22°C | | |
| Главная зона | | | | | | |
| 2.9 | [C-07] | Управление | R/W | 0: Контроль LWT 1: Внешн.контр. RT 2: Контроль RT | | |
| 2.A | [C-05] | Тип термостата | R/W | 0:- 1: 1 контакт 2: 2 контакт | | |
| └ Разность температур | | | | | | |
| 2.B.1 | [1-0B] | Разность температур при нагреве | R/W | [2-0C] ≠ 2 (Радиатор) 3~10°C, шаг: 1°C 5°C [2-0C] = 2 (Радиатор) 8°C | | |
| 2.B.2 | [1-0D] | Разность температур при охлаждении | R/W | 3~10°C, шаг: 1°C 5°C | | |
| └ Модуляция | | | | | | |
| 2.C.1 | [8-05] | Модуляция | R/W | 0: Нет 1: Да | | |
| 2.C.2 | [8-06] | Максимальная модуляция | R/W | 0~10°C, шаг: 1°C 5°C | | |
| Дополнительная зона | | | | | | |
| 3.4 | | Режим уставки | | 0: Фиксированный 1: Нагрев М3, фиксированное охлаждение 2: ЗАВИСИМЫЙ ОТ ПОГОДЫ | | |
| └ Кривая М3 нагрева | | | | | | |
| 3.5 | [0-00] | Значение воды на выходе для высокой окр. темп. для кривой метеозависимости нагрева дополнительной зоны темп. воды на выходе. | R/W | [9-05]~мин.(45, [9-06])°C, шаг: 1°C 35°C | | |
| 3.5 | [0-01] | Значение воды на выходе для низкой окр. темп. для кривой метеозависимости нагрева дополнительной зоны темп. воды на выходе. | R/W | [9-05]~[9-06]°C, шаг: 1°C 55°C | | |
| 3.5 | [0-02] | Высокая окр. темп. для кривой метеозависимости нагрева дополнительной зоны темп. воды на выходе. | R/W | 10~25°C, шаг: 1°C 15°C | | |
| 3.5 | [0-03] | Низкая окр. темп. для кривой метеозависимости нагрева дополнительной зоны темп. воды на выходе. | R/W | -40~5°C, шаг: 1°C -10°C | | |
| └ Кривая метеозависимости охлаждения | | | | | | |
| 3.6 | [0-04] | Значение воды на выходе для высокой окр. темп. для кривой метеозависимости охлаждения дополнительной зоны темп. воды на выходе. | R/W | [9-07]~[9-08]°C, шаг: 1°C 18°C | | |

| Таблица местных настроек | | | | Задано установщиком вместо значения по умолчанию | |
|------------------------------------|----------------------------|--|-----------------------|---|----------|
| Навигация | Местный код | Название настройки | Диапазон, шаг | Дата | Значение |
| | | | Значение по умолчанию | | |
| 3.6 | [0-05] | Значение воды на выходе для низкой окр. темп. для кривой метеозависимости охлаждения дополнительной зоны темп. воды на выходе. | R/W | [9-07]–[9-08]°C, шаг: 1°C | |
| 3.6 | [0-06] | Высокая окр. темп. для кривой метеозависимости охлаждения дополнительной зоны темп. воды на выходе. | R/W | 25–43°C, шаг: 1°C | |
| 3.6 | [0-07] | Низкая окр. темп. для кривой метеозависимости охлаждения дополнительной зоны темп. воды на выходе. | R/W | 10–25°C, шаг: 1°C | |
| Дополнительная зона | | | | | |
| 3.7 | [2-0D] | Тип источника | R/W | 0: Нагрев полов 1: Блок фанкойла 2: Радиатор | |
| Диапазон уставки | | | | | |
| 3.8.1 | [9-05] | Минимум нагрева | R/W | 15–37°C, шаг: 1°C | |
| 3.8.2 | [9-06] | Максимум нагрева | R/W | [2-0D]=2: 37–60, шаг: 1°C 60°C [2-0D]≠2: 37–55°C, шаг: 1°C 55°C | |
| 3.8.3 | [9-07] | Минимум охлаждения | R/W | 5–18°C, шаг: 1°C | |
| 3.8.4 | [9-08] | Максимум охлаждения | R/W | 18–22°C, шаг: 1°C | |
| Дополнительная зона | | | | | |
| 3.A | [C-06] | Тип термостата | R/W | 0 :- 1: 1 контакт 2: 2 контакт | |
| Разность температур | | | | | |
| 3.B.1 | [1-0C] | Разность температур при нагреве | R/W | [2-0D] ≠2 (Радиатор) 3–10°C, шаг: 1°C 5°C [2-0D] = 2 (Радиатор) 8°C | |
| 3.B.2 | [1-0E] | Разность температур при охлаждении | R/W | 3–10°C, шаг: 1°C | |
| Нагрев/охлаждение помещения | | | | | |
| Рабочий диапазон | | | | | |
| 4.3.1 | [4-02] | Темп.нагр.помещ.ВЫКЛ | R/W | 14–35°C, шаг: 1°C с использованием ВУН: 35°C без ВУН: 25°C | |
| 4.3.2 | [F-01] | Темп.охл.помещ.ВЫКЛ | R/W | 10–35°C, шаг: 1°C | |
| Нагрев/охлаждение помещения | | | | | |
| 4.4 | [7-02] | Количество зон | R/W | 0: 1 зона LWT 1: 2 зоны LWT | |
| 4.5 | [F-0D] | Режим работы насоса | R/W | 0: Непрерывный 1: Образец 2: Запрос | |
| 4.6 | [E-02] | Тип агрегата | R/W (*2) R/O (*1) | 0: Реверсивный (*2) 1: Только охлад. (*1) | |
| 4.7 | [9-0D] | Ограничение насоса | R/W | 0–8, шаг:1 0: Нет ограничений 1–4 : 80–50% 5–8 : 80–50% при периодическом контроле 6 | |
| Нагрев/охлаждение помещения | | | | | |
| 4.9 | [F-00] | Насос за пределами диапазона | R/W | 0: Ограничено 1: Допустимо | |
| 4.A | [D-03] | Повышение около 0°C | R/W | 0: Нет 1: повышение 2°C, диапазон 4°C 2: повышение 4°C, диапазон 4°C 3: повышение 2°C, диапазон 8°C 4: повышение 4°C, диапазон 8°C | |
| 4.B | [9-04] | Превышение | R/W | 1–4°C, шаг: 1°C | |
| 4.C | [2-06] | Защита помещ.от замораж. | R/W | 0: Выключено 1: Включено | |
| Пользоват. настройки | | | | | |
| Тихий режим | | | | | |
| 7.4.1 | | Активация | R/W | 0: ВЫКЛ. 1: Ручной 2: Автоматич. | |
| Цена электроэнергии | | | | | |
| 7.5.1 | | Высокий | R/W | 0,00–990/кВт·ч 1/кВт·ч | |
| 7.5.2 | | Средняя | R/W | 0,00–990/кВт·ч 1/кВт·ч | |
| 7.5.3 | | Низкий | R/W | 0,00–990/кВт·ч 1/кВт·ч | |
| Пользоват. настройки | | | | | |
| 7.6 | | Цена газа | R/W | 0,00–990/кВт·ч 0,00–290/MBtu 1,0/кВт·ч | |
| Настройки установщика | | | | | |
| Мастер конфигурирования | | | | | |
| Система | | | | | |
| 9.1 | [E-03] | Тип ВУН | R/W | 0: Нет ВУН 1: Внешний резервный нагреватель (ВУН) | |
| 9.1 | [E-05] [E-06] [E-07] | Гор.вода быт.потр. | R/W | 0: Нет ГВБП 2: EKNW 7: EKNWP | |

(*1) EWAA*

(*2) EWYA*

(#) Настройка не применяется для этого блока.

| Таблица местных настроек | | | | Задано установщиком вместо значения по умолчанию | |
|--------------------------|----------------------------|---|-----------------------|--|--|
| Навигация | Местный код | Название настройки | Диапазон, шаг | Дата | Значение |
| | | | Значение по умолчанию | | |
| 9.1 | [4-06] | Авар. ситуация | R/W | | 0: Ручной 1: Автоматический (нормальный нагрев помещения/ГВБП ВКЛ.) 2: Автоматический, уменьш. нагрев помещения/ГВБП ВКЛ. 3: Автоматический, уменьш. нагрев помещения/ГВБП ВЫКЛ. 4: НАГРЕВ ПОМЕЩЕНИЯ ВКЛ./ГВБП ВЫКЛ. |
| 9.1 | [7-02] | Количество зон | R/W | | 0: Одна зона 1: Две зоны |
| └ Резервный нагреватель | | | | | |
| 9.1 | [5-0D] | Напряжение | R/W | | 0: 230 В, 1~ 1: 230 В, 3~ 2: 400В, 3~ |
| 9.1 | [4-0A] | Конфигурирование | R/W | | 0: 1 1: 1/1+2 2: 1/2 3: 1/2 + 1/1+2 в авар. ситуации |
| 9.1 | [6-03] | Степень производительности: 1 | R/W | | 0~10 кВт, шаг: 0,2 кВт 0 кВт |
| 9.1 | [6-04] | Дополнительная степень производительности 2 | R/W | | 0~10 кВт, шаг: 0,2 кВт 0 кВт |
| └ Главная зона | | | | | |
| 9.1 | [2-0C] | Тип источника | R/W | | 0: Нагрев полов 1: Блок фанкойла 2: Радиатор |
| 9.1 | [C-07] | Управление | R/W | | 0: Контроль LWT 1: Внеш. контр. RT 2: Контроль RT |
| 9.1 | | Режим уставки | R/W | | 0: Фиксированный 1: Нагрев М3, фиксированное охлаждение 2: Зависимый от погоды |
| 9.1 | | Расписание | R/W | | 0: Нет 1: Да |
| 9.1 | [1-00] | Низкая окр. темп. для кривой метеозависимости нагрева главной зоны темп. воды на выходе. | R/W | | -40~5°C, шаг: 1°C -10°C |
| 9.1 | [1-01] | Высокая окр. темп. для кривой метеозависимости нагрева главной зоны темп. воды на выходе. | R/W | | 10~25°C, шаг: 1°C 15°C |
| 9.1 | [1-02] | Значение воды на выходе для низкой окр. темп. для кривой метеозависимости нагрева главной зоны темп. воды на выходе. | R/W | | [9-01]~[9-00], шаг: 1°C 35°C |
| 9.1 | [1-03] | Значение воды на выходе для высокой окр. темп. для кривой метеозависимости нагрева главной зоны темп. воды на выходе. | R/W | | [9-01]~мин.(45, [9-00])°C, шаг: 1°C 25°C |
| 9.1 | [1-06] | Низкая окр. темп. для кривой метеозависимости охлаждения главной зоны темп. воды на выходе. | R/W | | 10~25°C, шаг: 1°C 20°C |
| 9.1 | [1-07] | Высокая окр. темп. для кривой метеозависимости охлаждения главной зоны темп. воды на выходе. | R/W | | 25~43°C, шаг: 1°C 35°C |
| 9.1 | [1-08] | Значение воды на выходе для низкой окр. темп. для кривой метеозависимости охлаждения главной зоны темп. воды на выходе. | R/W | | [9-03]~[9-02]°C, шаг: 1°C 22°C |
| 9.1 | [1-09] | Значение воды на выходе для высокой окр. темп. для кривой метеозависимости охлаждения главной зоны темп. воды на выходе. | R/W | | [9-03]~[9-02]°C, шаг: 1°C 18°C |
| └ Дополнительная зона | | | | | |
| 9.1 | [2-0D] | Тип источника | R/W | | 0: Нагрев полов 1: Блок фанкойла 2: Радиатор |
| 9.1 | | Режим уставки | R/W | | 0: Фиксированный 1: Нагрев М3, фиксированное охлаждение 2: Зависимый от погоды |
| 9.1 | | Расписание | R/W | | 0: Нет 1: Да |
| 9.1 | [0-00] | Значение воды на выходе для высокой окр. темп. для кривой метеозависимости нагрева дополнительной зоны темп. воды на выходе. | R/W | | [9-05]~мин.(45, [9-06])°C, шаг: 1°C 35°C |
| 9.1 | [0-01] | Значение воды на выходе для низкой окр. темп. для кривой метеозависимости нагрева дополнительной зоны темп. воды на выходе. | R/W | | [9-05]~[9-06]°C, шаг: 1°C 55°C |
| 9.1 | [0-02] | Высокая окр. темп. для кривой метеозависимости нагрева дополнительной зоны темп. воды на выходе. | R/W | | 10~25°C, шаг: 1°C 15°C |
| 9.1 | [0-03] | Низкая окр. темп. для кривой метеозависимости нагрева дополнительной зоны темп. воды на выходе. | R/W | | -40~5°C, шаг: 1°C -10°C |
| 9.1 | [0-04] | Значение воды на выходе для высокой окр. темп. для кривой метеозависимости охлаждения дополнительной зоны темп. воды на выходе. | R/W | | [9-07]~[9-08]°C, шаг: 1°C 18°C |
| 9.1 | [0-05] | Значение воды на выходе для низкой окр. темп. для кривой метеозависимости охлаждения дополнительной зоны темп. воды на выходе. | R/W | | [9-07]~[9-08]°C, шаг: 1°C 22°C |
| 9.1 | [0-06] | Высокая окр. темп. для кривой метеозависимости охлаждения дополнительной зоны темп. воды на выходе. | R/W | | 25~43°C, шаг: 1°C 35°C |
| 9.1 | [0-07] | Низкая окр. темп. для кривой метеозависимости охлаждения дополнительной зоны темп. воды на выходе. | R/W | | 10~25°C, шаг: 1°C 20°C |
| └ Резерв | | | | | |
| 9.1 | [6-0D] | Режим нагрева | R/W | | 0: Тол. повт. нагр. 1: П. нагр. + расп. 2: Только расп. |
| 9.1 | [6-0A] | Уставка комфорта | R/W | | 30~[6-0E]°C, шаг: 1°C 50°C |
| 9.1 | [6-0B] | Уставка экономии | R/W | | 30~мин.(50, [6-0E])°C, шаг: 1°C 45°C |
| 9.1 | [6-0C] | Уставка повторного нагрева | R/W | | 30~мин.(50, [6-0E])°C, шаг: 1°C 45°C |
| └ Гор. вода быт. потр. | | | | | |
| 9.2.1 | [E-05] [E-06] [E-07] | Гор. вода быт. потр. | R/W | | 0: Нет ГВБП 2: ЕКНВ 7: ЕКНВР |
| 9.2.2 | [D-02] | Насос горячей воды бытового потребления (ГВБП) | R/W | | 0: Нет 1: Вторичн. возврат 2: Дезинф. паралл. 3: Циркуляц. насос 4: Циркуляционный насос и дезинф. паралл. |
| 9.2.4 | [D-07] | Солнечный | R/W | | 0: Нет 1: Да |
| └ Резервный нагреватель | | | | | |

| Таблица местных настроек | | | | Задано установщиком вместо значения по умолчанию | |
|---|-------------|---|-----------------------|--|--|
| Навигация | Местный код | Название настройки | Диапазон, шаг | Дата | Значение |
| | | | Значение по умолчанию | | |
| 9.3.1 | [E-03] | Тип ВУН | R/W | | 0: Нет ВУН 1: Внешний резервный нагреватель (ВУН) |
| 9.3.2 | [5-0D] | Напряжение | R/W | | 0: 230 В, 1~ 1: 230 В, 3~ 2: 400В, 3~ |
| 9.3.3 | [4-0A] | Конфигурирование | R/W | | 0: 1 1: 1/1+2 2: 1/2 3: 1/2 + 1/1+2 в авар. ситуации |
| 9.3.4 | [6-03] | Степень производительности-1 | R/W | | 0~10 кВт, шаг: 0,2 кВт 0 кВт |
| 9.3.5 | [6-04] | Дополнительная степень производительности 2 | R/W | | 0~10 кВт, шаг: 0,2 кВт 0 кВт |
| 9.3.6 | [5-00] | Равновесие | R/W | | 0: Допустимо 1: Не допустимо |
| 9.3.7 | [5-01] | Равновесная температура | R/W | | -15~35°C, шаг: 1°C 0°C |
| 9.3.8 | [4-00] | Эксплуатация | R/W | | 0: Выключено 1: Включено 2: Только ГВБП |
| └ Вспомогат.нагреватель | | | | | |
| 9.4.1 | [6-02] | Производительность | R/W | | 0~10 кВт, шаг: 0,2 кВт 0 кВт |
| 9.4.3 | [8-03] | Таймер экономичного режима вспомогательного нагревателя | R/W | | 20~95 мин., шаг: 5 мин. 50 мин. |
| 9.4.4 | [4-03] | Эксплуатация | R/W | | 0: Ограничено 1: Допустимо 2: Перекрытие 3: Компрессор ВЫКЛ. 4: Только для функции предотвращения появления легионелл |
| Настройки установщика | | | | | |
| └ Авар. ситуация | | | | | |
| 9.5.1 | [4-06] | Авар.ситуация | R/W | | 0: Ручной 1: Автоматический (нормальный нагрев помещения/ГВБП ВКЛ.) 2: Автоматический, уменьш. нагрев помещения/ГВБП ВКЛ. 3: Автоматический, уменьш. нагрев помещения/ГВБП ВЫКЛ. 4: НАГРЕВ ПОМЕЩЕНИЯ ВКЛ./ГВБП ВЫКЛ. |
| 9.5.2 | [7-06] | Принудит. откл. тепл. насоса | R/W | | 0: Выключено 1: Включено |
| Настройки установщика | | | | | |
| 9.7 | [4-04] | Защита от замерзания водяной трубы | | | 0: Периодический (не будет использоваться) 1: Непрерывный 2: ВЫКЛ |
| └ Источник электропитания по льготному тарифу | | | | | |
| 9.8.2 | [D-00] | Разрешение нагревателя | R/W | | 0: Нет 1: Только BSH 2: Только ВУН 3: Все нагреватели |
| 9.8.3 | [D-05] | Разрешение насоса | R/W | | 0: Принудит.откл. 1: В норм.режиме |
| 9.8.4 | [D-01] | Источник электропитания по льготному тарифу | R/W | | 0: Нет 1: Акт. Открыт 2: Акт. Закрыт 3: Интеллектуальная сеть |
| 9.8.6 | | Разрешить электрические нагреватели | | | 0: Нет 1: Да |
| 9.8.7 | | Включить накопление энергии в помещении | | | 0: Нет 1: Да |
| 9.8.8 | | Предельное значение в кВт | | | 0~20 кВт, шаг: 0,5 кВт 20 кВт |
| └ Управление потреблением энергии | | | | | |
| 9.9.1 | [4-08] | Управление потреблением энергии | R/W | | 0: Нет ограничений 1: Непрерывный 2: Цифровые входы |
| 9.9.2 | [4-09] | Режим уставки | R/W | | 0: Ток 1: Мощность |
| 9.9.3 | [5-05] | Предел | R/W | | 0~50 А, шаг: 1 А 50 А |
| 9.9.4 | [5-05] | Предел 1 | R/W | | 0~50 А, шаг: 1 А 50 А |
| 9.9.5 | [5-06] | Предел 2 | R/W | | 0~50 А, шаг: 1 А 50 А |
| 9.9.6 | [5-07] | Предел 3 | R/W | | 0~50 А, шаг: 1 А 50 А |
| 9.9.7 | [5-08] | Предел 4 | R/W | | 0~50 А, шаг: 1 А 50 А |
| 9.9.8 | [5-09] | Предел | R/W | | 0~20 кВт, шаг: 0,5 кВт 20 кВт |
| 9.9.9 | [5-09] | Предел 1 | R/W | | 0~20 кВт, шаг: 0,5 кВт 20 кВт |
| 9.9.A | [5-0A] | Предел 2 | R/W | | 0~20 кВт, шаг: 0,5 кВт 20 кВт |
| 9.9.B | [5-0B] | Предел 3 | R/W | | 0~20 кВт, шаг: 0,5 кВт 20 кВт |
| 9.9.C | [5-0C] | Предел 4 | R/W | | 0~20 кВт, шаг: 0,5 кВт 20 кВт |
| 9.9.D | [4-01] | Приоритетный нагреватель | | | 0: Нет 1: BSH 2: ВУН |
| └ Измерение энергии | | | | | |

| Таблица местных настроек | | | | | Задано установщиком вместо значения по умолчанию | |
|-------------------------------|-------------|---|---------------|---|--|----------|
| Навигация | Местный код | Название настройки | Диапазон, шаг | Значение по умолчанию | Дата | Значение |
| 9.A.1 | [D-08] | Электрический счетчик 1 | R/W | 0: Нет 1: 0,1 имп./кВт·ч 2: 1 имп./кВт·ч 3: 10 имп./кВт·ч 4: 100 имп./кВт·ч 5: 1000 имп./кВт·ч | | |
| 9.A.2 | [D-09] | Электрический счетчик 2 / фотоэлектрический датчик | R/W | 0: Нет 1: 0,1 имп./кВт·ч 2: 1 имп./кВт·ч 3: 10 имп./кВт·ч 4: 100 имп./кВт·ч 5: 1000 имп./кВт·ч 6: 100 имп./кВт·ч (фотоэлектрический датчик) 7: 1000 имп./кВт·ч (фотоэлектрический датчик) | | |
| Датчики | | | | | | |
| 9.B.1 | [C-08] | Внешний датчик | R/W | 0: Нет 1: Наружный датчик 2: Комнатн.датчик | | |
| 9.B.2 | [2-0B] | Смещение внеш. датчика окр. темп. | R/W | -5~5°C, шаг: 0,5°C 0°C | | |
| 9.B.3 | [1-0A] | Усредненное время | R/W | 0: Нет усредненн. 1: 12 часа 2: 24 часа 3: 48 часа 4: 72 часа | | |
| Бивалентно | | | | | | |
| 9.C.1 | [C-02] | Бивалентно | R/W | 0: Нет 1: Бивалентно | | |
| 9.C.2 | [7-05] | эф-сть в-нагр. | R/W | 0: Очень высокая 1: Высокая 2: Средняя 3: Низкая 4: Очень низкая | | |
| 9.C.3 | [C-03] | Температура | R/W | -25~25°C, шаг: 1°C 0°C | | |
| 9.C.4 | [C-04] | Гистерезис | R/W | 2~10°C, шаг: 1°C 3°C | | |
| Настройки установщика | | | | | | |
| 9.D | [C-09] | Подача аварийного сигнала | R/W | 0: Замыкающий 1: Размыкающий | | |
| 9.E | [3-00] | Авт.перезапуск | R/W | 0: Нет 1: Да | | |
| 9.F | [E-08] | Функция энергосбережения | R/W | 0: Выключено 1: Включено | | |
| 9.G | | Отключение функций защиты | R/W | 0: Нет 1: Да | | |
| Обзор местных настроек | | | | | | |
| 9.I | [0-00] | Значение воды на выходе для высокой окр. темп. для кривой метеозависимости нагрева дополнительной зоны темп. воды на выходе. | R/W | [9-05]~мин.(45, [9-06])°C, шаг: 1°C 35°C | | |
| 9.I | [0-01] | Значение воды на выходе для низкой окр. темп. для кривой метеозависимости нагрева дополнительной зоны темп. воды на выходе. | R/W | [9-05]~[9-06]°C, шаг: 1°C 55°C | | |
| 9.I | [0-02] | Высокая окр. темп. для кривой метеозависимости нагрева дополнительной зоны темп. воды на выходе. | R/W | 10~25°C, шаг: 1°C 15°C | | |
| 9.I | [0-03] | Низкая окр. темп. для кривой метеозависимости нагрева дополнительной зоны темп. воды на выходе. | R/W | -40~5°C, шаг: 1°C -10°C | | |
| 9.I | [0-04] | Значение воды на выходе для высокой окр. темп. для кривой метеозависимости охлаждения дополнительной зоны темп. воды на выходе. | R/W | [9-07]~[9-08]°C, шаг: 1°C 18°C | | |
| 9.I | [0-05] | Значение воды на выходе для низкой окр. темп. для кривой метеозависимости охлаждения дополнительной зоны темп. воды на выходе. | R/W | [9-07]~[9-08]°C, шаг: 1°C 22°C | | |
| 9.I | [0-06] | Высокая окр. темп. для кривой метеозависимости охлаждения дополнительной зоны темп. воды на выходе. | R/W | 25~43°C, шаг: 1°C 35°C | | |
| 9.I | [0-07] | Низкая окр. темп. для кривой метеозависимости охлаждения дополнительной зоны темп. воды на выходе. | R/W | 10~25°C, шаг: 1°C 20°C | | |
| 9.I | [0-0B] | Значение воды на выходе для высокой окр. темп. для кривой метеозависимости горячей воды бытового потребления. | R/W | 35~[6-0E]°C, шаг: 1°C 55°C | | |
| 9.I | [0-0C] | Значение воды на выходе для низкой окр. темп. для кривой метеозависимости горячей воды бытового потребления. | R/W | 45~[6-0E]°C, шаг: 1°C 55°C | | |
| 9.I | [0-0D] | Высокая окр. темп. для кривой метеозависимости горячей воды бытового потребления (ГВБП). | R/W | 10~25°C, шаг: 1°C 15°C | | |
| 9.I | [0-0E] | Низкая окр. темп. для кривой метеозависимости горячей воды бытового потребления (ГВБП). | R/W | -40~5°C, шаг: 1°C -10°C | | |
| 9.I | [1-00] | Низкая окр. темп. для кривой метеозависимости нагрева главной зоны темп. воды на выходе. | R/W | -40~5°C, шаг: 1°C -10°C | | |
| 9.I | [1-01] | Высокая окр. темп. для кривой метеозависимости нагрева главной зоны темп. воды на выходе. | R/W | 10~25°C, шаг: 1°C 15°C | | |
| 9.I | [1-02] | Значение воды на выходе для низкой окр. темп. для кривой метеозависимости нагрева главной зоны темп. воды на выходе. | R/W | [9-01]~[9-00], шаг: 1°C 35°C | | |
| 9.I | [1-03] | Значение воды на выходе для высокой окр. темп. для кривой метеозависимости нагрева главной зоны темп. воды на выходе. | R/W | [9-01]~мин.(45, [9-00])°C, шаг: 1°C 25°C | | |
| 9.I | [1-04] | Охлаждение основной температурной зоны воды на выходе, обусловленное погодой. | R/W | 0: Выключено 1: Включено | | |
| 9.I | [1-05] | Охлаждение дополнительной температурной зоны воды на выходе, обусловленное погодой. | R/W | 0: Выключено 1: Включено | | |
| 9.I | [1-06] | Низкая окр. темп. для кривой метеозависимости охлаждения главной зоны темп. воды на выходе. | R/W | 10~25°C, шаг: 1°C 20°C | | |
| 9.I | [1-07] | Высокая окр. темп. для кривой метеозависимости охлаждения главной зоны темп. воды на выходе. | R/W | 25~43°C, шаг: 1°C 35°C | | |
| 9.I | [1-08] | Значение воды на выходе для низкой окр. темп. для кривой метеозависимости охлаждения главной зоны темп. воды на выходе. | R/W | [9-03]~[9-02]°C, шаг: 1°C 22°C | | |
| 9.I | [1-09] | Значение воды на выходе для высокой окр. темп. для кривой метеозависимости охлаждения главной зоны темп. воды на выходе. | R/W | [9-03]~[9-02]°C, шаг: 1°C 18°C | | |
| 9.I | [1-0A] | Каково усредненное время наружной темп.? | R/W | 0: Нет усредненн. 1: 12 часа 2: 24 часа 3: 48 часа 4: 72 часа | | |
| 9.I | [1-0B] | Какова нужная разность темп. при нагреве для главной зоны? | R/W | [2-0C] ≠ 2 (Радиатор) 3~10°C, шаг: 1°C 5°C [2-0C] = 2 (Радиатор) 8°C | | |

| Таблица местных настроек | | | | Задано установщиком вместо значения по умолчанию | |
|--------------------------|-------------|--|-----------------------|--|----------|
| Навигация | Местный код | Название настройки | Диапазон, шаг | Дата | Значение |
| | | | Значение по умолчанию | | |
| 9.1 | [1-0C] | Какова нужная разность темп. при нагреве для дополнительной зоны? | R/W | [2-0D] ≠2 (Радиатор) 3~10°C, шаг: 1°C 5°C [2-0D] = 2 (Радиатор) 8°C | |
| 9.1 | [1-0D] | Какова нужная разность темп. при охлаждении для главной зоны? | R/W | 3~10°C, шаг: 1°C 5°C | |
| 9.1 | [1-0E] | Какова нужная разность темп. при охлаждении для дополнительной зоны? | R/W | 3~10°C, шаг: 1°C 5°C | |
| 9.1 | [2-00] | Когда нужно выполнить функцию дезинфекции? | R/W | 0: Каждый день 1: Понедельник 2: Вторник 3: Среда 4: Четверг 5: Пятница 6: Суббота 7: Воскресенье | |
| 9.1 | [2-01] | Нужно ли выполнить функцию дезинфекции? | R/W | 0: Нет 1: Да | |
| 9.1 | [2-02] | Когда должна начаться функция дезинфекции? | R/W | 0~23 часа, шаг час 1 1 | |
| 9.1 | [2-03] | Какова целевая температура дезинфекции? | R/W | 55~75°C, шаг: 5°C 70°C | |
| 9.1 | [2-04] | Как долго должна поддерживаться температура в баке? | R/W | 5~60 мин., шаг: 5 мин. 10 мин. | |
| 9.1 | [2-05] | Температура антиобледенения воздуха в помещении | R/W | 4~16°C, шаг: 1°C 8°C | |
| 9.1 | [2-06] | Защита помещот. замораж. | R/W | 0: Выключено 1: Включено | |
| 9.1 | [2-09] | Отрегулировать смещение измеренной темп.в помещении | R/W | -5~5°C, шаг: 0,5°C 0°C | |
| 9.1 | [2-0A] | Отрегулировать смещение измеренной темп.в помещении | R/W | -5~5°C, шаг: 0,5°C 0°C | |
| 9.1 | [2-0B] | Каково необходимое смещение измеренной наружной темп.? | R/W | -5~5°C, шаг: 0,5°C 0°C | |
| 9.1 | [2-0C] | Какой тип источника подключен к главной зоне LWT? | R/W | 0: Нагрев полов 1: Блок фанкойла 2: Радиатор | |
| 9.1 | [2-0D] | Какой тип источника подключен к дополнительной зоне LWT? | R/W | 0: Нагрев полов 1: Блок фанкойла 2: Радиатор | |
| 9.1 | [2-0E] | Каков максимально допустимый ток через тепловой насос? | R/W | 20~50 А, шаг: 1 А 50 А | |
| 9.1 | [3-00] | Разрешен ли автозапуск агрегата? | R/W | 0: Нет 1: Да | |
| 9.1 | [3-01] | -- | | 0 | |
| 9.1 | [3-02] | -- | | 1 | |
| 9.1 | [3-03] | -- | | 4 | |
| 9.1 | [3-04] | -- | | 2 | |
| 9.1 | [3-05] | -- | | 1 | |
| 9.1 | [3-06] | Какова максимальная нужная комнатная темп.при нагреве? | R/W | 18~30°C, шаг: 1°C 30°C | |
| 9.1 | [3-07] | Какова минимальная нужная комнатная темп.при нагреве? | R/W | 12~18°C, шаг: 1°C 12°C | |
| 9.1 | [3-08] | Какова максимальная нужная комнатная темп.при охлаждении? | R/W | 25~35°C, шаг: 1°C 35°C | |
| 9.1 | [3-09] | Какова минимальная нужная комнатная темп.при охлаждении? | R/W | 15~25°C, шаг: 1°C 15°C | |
| 9.1 | [4-00] | Каков режим работы ВУН? | R/W | 0: Выключено 1: Включено 2: Только ГВБП | |
| 9.1 | [4-01] | Какой электронагреватель имеет приоритет? | R/W | 0: Нет 1: BSH 2: ВУН | |
| 9.1 | [4-02] | Ниже какой наружной темп. допускается нагрев? | R/W | 14~35°C, шаг: 1°C с использованием ВУН: 35°C без ВУН: 25°C | |
| 9.1 | [4-03] | Разрешение на работу вспомогательного нагревателя. | R/W | 0: Ограничено 1: Допустимо 2: Перекрытие 3: Компрессор ВЫКЛ. 4: Только для функции предотвращения появления легионелл | |
| 9.1 | [4-04] | Защита от замерзания водяной трубы | | 0: Периодический (не будет использоваться) 1: Непрерывный 2: ВЫКЛ | |
| 9.1 | [4-05] | -- | | 0 | |
| 9.1 | [4-06] | Авар.ситуация | R/W | 0: Ручной 1: Автоматический (нормальный нагрев помещения/ГВБП ВКЛ.) 2: Автоматический, уменьш. нагрев помещения/ГВБП ВКЛ. 3: Автоматический, уменьш. нагрев помещения/ГВБП ВЫКЛ. 4: НАГРЕВ ПОМЕЩЕНИЯ ВКЛ./ГВБП ВЫКЛ. | |
| 9.1 | [4-07] | -- | | 6 | |
| 9.1 | [4-08] | Какой режим ограничения мощности необх.в системе? | R/W | 0: Нет ограничений 1: Непрерывный 2: Цифровые входы | |
| 9.1 | [4-09] | Какой режим ограничения мощности необходим? | R/W | 0: Ток 1: Мощность | |
| 9.1 | [4-0A] | Конфигурация резервного нагревателя | R/W | 0: 1 1: 1/1+2 2: 1/2 3: 1/2 + 1/1+2 в авар. ситуации | |
| 9.1 | [4-0B] | Гистерезис автоматического переключения нагрева/охлаждения. | R/W | 1~10°C, шаг: 0,5°C 1°C | |

(*1) EWAA*

(*2) EWYA*

(#) Настройка не применяется для этого блока.

| Таблица местных настроек | | | | | Задано установщиком вместо значения по умолчанию | |
|--------------------------|-------------|--|-----|--|--|----------|
| Навигация | Местный код | Название настройки | | Диапазон, шаг Значение по умолчанию | Дата | Значение |
| 9.1 | [4-0D] | Коррекция автоматического переключения нагрева/охлаждения. | R/W | 1-10°C, шаг: 0,5°C 3°C | | |
| 9.1 | [4-0E] | -- | | 6 | | |
| 9.1 | [5-00] | Разрешена работа резервного нагревателя выше равновесной температуры во время нагрева помещения? | R/W | 0: Допустимо 1: Не допустимо | | |
| 9.1 | [5-01] | Какова равновесная температура в здании? | R/W | -15-35°C, шаг: 1°C 0°C | | |
| 9.1 | [5-02] | Приоритет обогрева помещения. | R/W | 0: Выключено 1: Включено | | |
| 9.1 | [5-03] | Температура приоритета обогрева помещения. | R/W | -15-35°C, шаг: 1°C 0°C | | |
| 9.1 | [5-04] | Коррекция заданной температуры воды бытового потребления. | R/W | 0-20°C, шаг: 1°C 10°C | | |
| 9.1 | [5-05] | Каков запрошенный лимит для DI1? | R/W | 0-50 А, шаг: 1 А 50 А | | |
| 9.1 | [5-06] | Каков запрошенный лимит для DI2? | R/W | 0-50 А, шаг: 1 А 50 А | | |
| 9.1 | [5-07] | Каков запрошенный лимит для DI3? | R/W | 0-50 А, шаг: 1 А 50 А | | |
| 9.1 | [5-08] | Каков запрошенный лимит для DI4? | R/W | 0-50 А, шаг: 1 А 50 А | | |
| 9.1 | [5-09] | Каков запрошенный лимит для DI1? | R/W | 0-20 кВт, шаг: 0,5 кВт 20 кВт | | |
| 9.1 | [5-0A] | Каков запрошенный лимит для DI2? | R/W | 0-20 кВт, шаг: 0,5 кВт 20 кВт | | |
| 9.1 | [5-0B] | Каков запрошенный лимит для DI3? | R/W | 0-20 кВт, шаг: 0,5 кВт 20 кВт | | |
| 9.1 | [5-0C] | Каков запрошенный лимит для DI4? | R/W | 0-20 кВт, шаг: 0,5 кВт 20 кВт | | |
| 9.1 | [5-0D] | Напряжение резервного нагревателя | R/W | 0: 230 В, 1~ 1: 230 В, 3~ 2: 400В, 3~ | | |
| 9.1 | [5-0E] | -- | | 1 | | |
| 9.1 | [6-00] | Разница температур, определяющая температуру ВКЛЮЧЕНИЯ теплового насоса. | R/W | 2-40°C, шаг: 1°C 27°C | | |
| 9.1 | [6-01] | Разница температур, определяющая температуру ВЫКЛЮЧЕНИЯ теплового насоса. | R/W | 0-10°C, шаг: 1°C 2°C | | |
| 9.1 | [6-02] | Какова мощность вспомогательного нагревателя? | R/W | 0-10 кВт, шаг: 0,2 кВт 0 кВт | | |
| 9.1 | [6-03] | Какова мощность резервн.нагревателя шаг 1? | R/W | 0-10 кВт, шаг: 0,2 кВт 0 кВт | | |
| 9.1 | [6-04] | Какова мощность резервн.нагревателя шаг 2? | R/W | 0-10 кВт, шаг: 0,2 кВт 0 кВт | | |
| 9.1 | [6-05] | -- | | 0 | | |
| 9.1 | [6-06] | -- | | 0 | | |
| 9.1 | [6-07] | Какова мощность нагревателя поддона? | R/W | 0-200 Вт, шаг: 10 Вт 0 Вт | | |
| 9.1 | [6-08] | Какой гистерезис используется в режиме повт.нагрева? | R/W | 2-20°C, шаг: 1°C 10°C | | |
| 9.1 | [6-09] | -- | | 0 | | |
| 9.1 | [6-0A] | Какова нужная удобная температура хранения? | R/W | 30-[6-0E]°C, шаг: 1°C 50°C | | |
| 9.1 | [6-0B] | Какова нужная экологичная температура хранения? | R/W | 30-мин.(50, [6-0E])°C, шаг: 1°C 45°C | | |
| 9.1 | [6-0C] | Какова нужная температура повторного нагрева? | R/W | 30-мин.(50, [6-0E])°C, шаг: 1°C 45°C | | |
| 9.1 | [6-0D] | Каков нужный режим установки производства ГВБП? | R/W | 0: Тол.повт.нагр. 1: П.нагр.+расп. 2: Только расп. | | |
| 9.1 | [6-0E] | Какова макс.установка температуры горячей воды бытового потребления (ГВБП)? | R/W | 40-75°C, шаг: 1°C 60°C [E-07]=0 40-80°C, шаг: 1°C 60°C [E-07]=5 | | |
| 9.1 | [7-00] | Температура отклонения вспомогательного нагревателя горячей воды бытового потребления. | R/W | 0-4°C, шаг: 1°C 0°C | | |
| 9.1 | [7-01] | Гистерезис вспомогательного нагревателя горячей воды бытового потребления. | R/W | 2-40°C, шаг: 1°C 2°C | | |
| 9.1 | [7-02] | Сколько зон темп.воды на выходе? | R/W | 0: 1 зона LWT 1: 2 зоны LWT | | |
| 9.1 | [7-03] | -- | | 2,5 | | |
| 9.1 | [7-04] | -- | | 0 | | |
| 9.1 | [7-05] | эф-сть в-нагр. | R/W | 0: Очень высокая 1: Высокая 2: Средняя 3: Низкая 4: Очень низкая | | |
| 9.1 | [7-06] | Принудит. откл. темп. насоса | R/W | 0: Выключено 1: Включено | | |
| 9.1 | [7-07] | Активация BBR16 | R/W | 0: Выключено 1: Включено | | |
| 9.1 | [8-00] | Минимальное время работы для действия горячей воды бытового | R/O | 1 | | |
| 9.1 | [8-01] | Максимальное время работы для действия горячей воды бытового потребления. | R/W | 5-95 мин., шаг: 5 30 мин. | | |
| 9.1 | [8-02] | Время защиты от частых включений. | R/W | 0-10 часа, шаг: 0,5 часа 3 часа | | |
| 9.1 | [8-03] | Время задержки вспомогательного нагревателя. | R/W | 20-95 мин., шаг: 5 мин. 50 мин. | | |
| 9.1 | [8-04] | Дополнительное время для максимального времени работы. | R/W | 0-95 мин., шаг: 5 мин. 95 мин. | | |
| 9.1 | [8-05] | Разрешить модуляцию LWT для контроля помещения? | R/W | 0: Нет 1: Да | | |
| 9.1 | [8-06] | Максимальная модуляция температуры воды на выходе. | R/W | 0-10°C, шаг: 1°C 5°C | | |
| 9.1 | [8-07] | Какова нужная комфортная основная LWT при охлаждении? | R/W | [9-03]-[9-02], шаг: 1°C 18°C | | |
| 9.1 | [8-08] | Какова нужная экологичная основная LWT при охлаждении? | R/W | [9-03]-[9-02], шаг: 1°C 20°C | | |
| 9.1 | [8-09] | Какова нужная комфортная основная LWT при нагреве? | R/W | [9-01]-[9-00], шаг: 1°C 35°C | | |
| 9.1 | [8-0A] | Какова нужная экологичная основная LWT при нагреве? | R/W | [9-01]-[9-00], шаг: 1°C 33°C | | |
| 9.1 | [8-0B] | -- | | 13 | | |
| 9.1 | [8-0C] | -- | | 10 | | |

| Таблица местных настроек | | | | Задано установщиком вместо значения по умолчанию | |
|--------------------------|-------------|---|-----------------------|--|---|
| Навигация | Местный код | Название настройки | Диапазон, шаг | Дата | Значение |
| | | | Значение по умолчанию | | |
| 9.1 | [8-0D] | -- | | | 16 |
| 9.1 | [9-00] | Какова максимальная нужная LWT для главн.зоны при нагреве? | R/W | | [2-0C]#2; 37-60, шаг: 1°C 60°C [2-0C]#2; 37-55°C, шаг: 1°C 55°C |
| 9.1 | [9-01] | Какова минимальная нужная LWT для главн.зоны при нагреве? | R/W | | 15-37°C, шаг: 1°C 25°C |
| 9.1 | [9-02] | Какова максимальная нужная LWT для главн.зоны при охладж.? | R/W | | 18-22°C, шаг: 1°C 22°C |
| 9.1 | [9-03] | Какова минимальная нужная LWT для главн.зоны при охладж.? | R/W | | 5-18°C, шаг: 1°C 7°C |
| 9.1 | [9-04] | Температура отклонения температуры воды на выходе. | R/W | | 1-4°C, шаг: 1°C 4°C |
| 9.1 | [9-05] | Какова минимальная нужная LWT для доп.зоны при нагреве? | R/W | | 15-37°C, шаг: 1°C 25°C |
| 9.1 | [9-06] | Какова максимальная нужная LWT для доп.зоны при нагреве? | R/W | | [2-0D]#2; 37-60, шаг: 1°C 60°C [2-0D]#2; 37-55°C, шаг: 1°C 55°C |
| 9.1 | [9-07] | Какова минимальная нужная LWT для доп.зоны при охладж.? | R/W | | 5-18°C, шаг: 1°C 7°C |
| 9.1 | [9-08] | Какова максимальная нужная LWT для доп.зоны при охладж.? | R/W | | 18-22°C, шаг: 1°C 22°C |
| 9.1 | [9-09] | Каково допустимое отклонение при охладж.? | R/W | | 1-18°C, шаг: 1°C 18°C |
| 9.1 | [9-0A] | Какова промежуточная температура в помещении при нагреве? | R/W | | [3-07]~[3-06]°C, шаг: 0,5°C 23°C |
| 9.1 | [9-0B] | Какова промежуточная температура в помещении при охлаждении? | R/W | | [3-09]~[3-08]°C, шаг: 0,5°C 23°C |
| 9.1 | [9-0C] | Гистерезис температуры в помещении. | R/W | | 1-6°C, шаг: 0,5°C 1 °C |
| 9.1 | [9-0D] | Ограничение скорости насоса | R/W | | 0-8, шаг:1 0: Нет ограничений 1-4 : 80-50% 5-8 : 80-50% при периодическом контроле 6 |
| 9.1 | [9-0E] | -- | | | 6 |
| 9.1 | [C-00] | Приоритет нагрева воды для бытового потребления. | R/O | | 1 |
| 9.1 | [C-01] | -- | | | 0 |
| 9.1 | [C-02] | Подключ.ли внешн.источник резервного нагревателя? | R/W | | 0: Нет 1: Бивалентно |
| 9.1 | [C-03] | Температура активации функции двухвариантной работы. | R/W | | -25-25°C, шаг: 1°C 0°C |
| 9.1 | [C-04] | Температура гистерезиса функции двухвариантной работы. | R/W | | 2-10°C, шаг: 1°C 3°C |
| 9.1 | [C-05] | Каков тип контакта запроса термостата в главной зоне? | R/W | | 0 :- 1: 1 контакт 2: 2 контакт |
| 9.1 | [C-06] | Каков тип контакта запроса термостата в дополн.зоне? | R/W | | 0 :- 1: 1 контакт 2: 2 контакт |
| 9.1 | [C-07] | Каково управление агрегатом при работе в помещении? | R/W | | 0: Контроль LWT 1: Внешн.контр. RT 2: Контроль RT |
| 9.1 | [C-08] | Какой тип внешнего датчика установлен? | R/W | | 0: Нет 1: Наружный датчик 2: Комнатн.датчик |
| 9.1 | [C-09] | Какой требуется тип внешн. контакта сигнализации? | R/W | | 0: Замыкающий 1: Размыкающий |
| 9.1 | [C-0A] | -- | | | 0 |
| 9.1 | [C-0B] | -- | | | 0 |
| 9.1 | [C-0C] | -- | | | 0 |
| 9.1 | [C-0D] | -- | | | 0 |
| 9.1 | [C-0E] | -- | | | 0 |
| 9.1 | [D-00] | Какие нагреватели разрешены при откл.предп.энер/сб.ист.пит? | R/W | | 0: Нет 1: Только BSH 2: Только BUH 3: Все нагреватели |
| 9.1 | [D-01] | Контактный тип предпочтит. энергосбережения установки PS? | R/W | | 0: Нет 1: Акт. Открыт 2: Акт. Закрыт 3: Интеллектуальная сеть |
| 9.1 | [D-02] | Какого типа установлен насос горячей воды бытового потребления? | R/W | | 0: Нет 1: Вторичн.возврат 2: Дезинф.паралл. 3: Циркуляц. насос 4: Циркуляционный насос и |
| 9.1 | [D-03] | Компенсация температуры воды на выходе около 0°C. | R/W | | 0: Нет 1: повышение 2°C, диапазон 4°C 2: повышение 4°C, диапазон 4°C 3: повышение 2°C, диапазон 8°C 4: повышение 4°C, диапазон 8°C |
| 9.1 | [D-04] | Подключ.ли печ.плата запросов? | R/W | | 0: Нет 1: Упр.потр.энерг. |
| 9.1 | [D-05] | Может ли работать насос при откл.предп.энер/сб.ист.пит? | R/W | | 0: Принудит.откл. 1: В норм.режиме |
| 9.1 | [D-07] | Подключен ли солнечн.комплект? | R/W | | 0: Нет 1: Да |
| 9.1 | [D-08] | Использ.ли внешн.изм.мощн. для измерения мощности? | R/W | | 0: Нет 1: 0,1 имп./кВт·ч 2: 1 имп./кВт·ч 3: 10 имп./кВт·ч 4: 100 имп./кВт·ч 5: 1000 имп./кВт·ч |

| Таблица местных настроек | | | | Задано установщиком вместо значения по умолчанию | |
|--------------------------|-------------|--|-----------------------|--|---|
| Навигация | Местный код | Название настройки | Диапазон, шаг | Дата | Значение |
| | | | Значение по умолчанию | | |
| 9.1 | [D-09] | Используют ли внешн.изм.мощн. для измерения мощности? Используется ли измеритель мощности для интеллектуальной сети или газовый счетчик для гибридного агрегата? | R/W | | 0: Нет 1: 0,1 имп./кВт·ч 2: 1 имп./кВт·ч 3: 10 имп./кВт·ч 4: 100 имп./кВт·ч 5: 1000 имп./кВт·ч 6: 100 имп./кВт·ч (фотоэлектрический датчик) 7: 1000 имп./кВт·ч (фотоэлектрический датчик) 8: 1 имп./м3 (газовый счетчик) 9: 10 имп./м3 (газовый счетчик) 10: 100 имп./м3 (газовый счетчик) |
| 9.1 | [D-0B] | -- | | | 2 |
| 9.1 | [D-0C] | -- | | | 0 |
| 9.1 | [D-0D] | -- | | | 0 |
| 9.1 | [D-0E] | -- | | | 0 |
| 9.1 | [E-00] | Какой тип агрегата установлен? | R/O | | 0-5 1: Миничиллер |
| 9.1 | [E-01] | Какой тип компрессора установлен? | R/O | | 1 |
| 9.1 | [E-02] | Какое ПО внутреннего агрегата? | R/W (*2) R/O (*1) | | 0: Реверсивный (*2) 1: Только охлад. (*1) |
| 9.1 | [E-03] | Какое число шагов вспомогательного нагревателя? | R/W | | 0: Нет ВУН 1: Внешний резервный нагреватель (ВУН) |
| 9.1 | [E-04] | Есть ли в наружном агрегате экономия энергии? | R/O | | 0: Нет 1: Да |
| 9.1 | [E-05] | Можно ли использовать систему для горячего водоснабжения? | R/W | | 0: Нет 1: Да |
| 9.1 | [E-06] | В системе установлен бак горячей воды бытового потребления (ГВБП)? | R/O | | 0: Нет 1: Да |
| 9.1 | [E-07] | Какого типа установлен бак горячей воды бытового потребления? | R/W | | 0-6 1: ЕКНВ 5: ЕКНВП |
| 9.1 | [E-08] | Функция энергосбережения для наружного блока. | R/W | | 0: Выключено 1: Включено |
| 9.1 | [E-09] | -- | | | 1 |
| 9.1 | [E-0B] | Комплект для двух зон установлен? | | | 0 |
| 9.1 | [E-0C] | -- | | | 0 |
| 9.1 | [E-0D] | Присутствует ли гликоль в системе? | R/W | | 0: Нет 1: Да |
| 9.1 | [E-0E] | -- | | | 0 |
| 9.1 | [F-00] | Допускается работа насоса вне диапазона. | R/W | | 0: Выключено 1: Включено |
| 9.1 | [F-01] | Выше какой наружной темп. допускается охлаждение? | R/W | | 10-35°C, шаг: 1°C 20°C |
| 9.1 | [F-02] | Температура включения нагревателя поддона. | R/W | | 3-10°C, шаг: 1°C 3°C |
| 9.1 | [F-03] | Гистерезис нагревателя поддона. | R/W | | 2-5°C, шаг: 1°C 5°C |
| 9.1 | [F-04] | Подключен ли нагреватель поддона? | R/O | | 0 |
| 9.1 | [F-05] | -- | | | 0 |
| 9.1 | [F-09] | Работа насоса во время внештатного течения. | R/W | | 0: Выключено 1: Включено |
| 9.1 | [F-0A] | -- | | | 0 |
| 9.1 | [F-0B] | -- | | | 0 |
| 9.1 | [F-0C] | -- | | | 1 |
| 9.1 | [F-0D] | Каков режим работы насоса? | R/W | | 0: Непрерывный 1: Образец 2: Запрос |







ERC

Copyright 2020 Daikin

DAIKIN EUROPE N.V.
Zandvoordestraat 300, B-8400 Oostende, Belgium

4P620242-1 2020.06